

**Hernád Nagyközség Önkormányzatának
Képviselő-testülete**

J E G Y Z Ő K Ö N Y V

Hernád Nagyközség Önkormányzata Képviselő-testületének

2024. március 4-én megtartott rendkívüli ülésén

J E G Y Z Ó K Ö N Y V

Készült: Hernád Nagyközség Önkormányzata Képviselő-testületének 2024. március 4-én megtartott rendkívüli ülésén

Ülés helye: Községháza, Hernád Köztársaság út 47.

Jelen vannak:

Zsírosné dr. Pallaga Mária polgármester
Bese Sándor alpolgármester
Berczi Edit
Lajosbányai Dániel
Liga Mihály
dr. Kollár László képviselő-testületi tagok

Meghívottak részéről:

Árva Szilvia jegyző

Zsírosné dr. Pallaga Mária polgármester

Tisztelettel köszöntök mindenkit mai ülésünkön. Miklósi László képviselő egyéb hivatalos elfoglaltsága miatt a mai ülésen nem tud részt venni. Megállapítom, hogy a képviselő-testület határozatképes, javaslom, hogy meghívó szerinti napirendi pontokat tárgyaljuk. A képviselők egyhangú igen szavazással az alábbi napirendet elfogadták:

Napirendi pont:

1. Döntés a kerékpárút közbeszerzési eljárásával kapcsolatban
2. Óvoda épületének fűtőkorszerűsítése

- 1. napirendi pont:** Döntés a kerékpárút közbeszerzési eljárásával kapcsolatban (Előterjesztés a jegyzőkönyv mellé csatolva)

Zsírosné dr. Pallaga Mária polgármester

A kerékpárút közbeszerzésével kapcsolatban több döntést meg kell hozni. A közbeszerzési szakértő elkészítette a Bíráló Bizottság írásbeli szakvéleményét és döntési javaslatát. A Moha Út Kft. és Zombor Útépítő Kft. a hiánypótlás során megkért dokumentumokat nem csatolták, ezért ajánlatuk érvénytelen. A Trans-IT 2002. Kft. és a Generál Zrt. ajánlati árai meghaladják a rendelkezésre álló anyagi fedezet mértékét. A részletes indokolást az előterjesztés tartalmazza. Kérem, hogy az előterjesztéssel kapcsolatos kérdéseket tegyék fel.

A képviselők részéről kérdés, észrevétel nem érkezett.

A döntéshozatalkor név szerinti szavazást kell alkalmazni. Kérem, a képviselő-testületet, hogy hozza meg döntését az eljárás érvényessége és az eljárás eredménye tekintetében.

A képviselő-testület jelen lévő 6 tagja név szerinti szavazással

Zsírosné dr. Pallaga Mária polgármester	igen
Bese Sándor alpolgármester	igen
Berczi Edit képviselő	igen
Lajosbányai Dániel képviselő	igen
Liga Mihály képviselő	igen
dr. Kollár László képviselő	igen

szavazattal az alábbi határozatot hozta:

24/2024. (III.4.) képviselő-testületi határozat

Hernád Nagyközség Önkormányzatának Képviselő-testülete a *Vonalas infrastruktúra fejlesztése Hernádon* tárgyú közbeszerzési eljárásban az alábbi ajánlatokat érvénytelennek nyilvánítja:

Ajánlattevő neve: MOHA ÚT Korlátolt Felelősségű Társaság

Székhelye: 3375 Mezőtárkány Budai Nagy Antal Út 1

Érvénytelenség indoklása:

- a.) Az Ajánlattételi felhívás VI.3.9) További információk 16. pontjának előírása ellenére nem csatolta a kapacitásait rendelkezésre bocsátó szervezettel kötött olyan szerződésben, előszerződésben vagy más formában vállalt kötelezettségvállalását tartalmazó okiratot, amely alátámasztja, hogy a szerződés teljesítéséhez szükséges erőforrások rendelkezésre állnak majd a szerződés teljesítésének időtartama alatt! Ezen kötelezettséget hiánypótlás keretében sem pótolta, így megállapítható ezen dokumentum(ok) végleges hiánya.

Fentiekre tekintettel az ajánlat a Kbt. 73. § (1) bekezdés e) pontja alapján érvénytelen, mert egyéb módon nem felel meg az ajánlati felhívásban és a közbeszerzési dokumentumokban, valamint a jogszabályokban meghatározott feltételeknek.

Ajánlattevő neve: ZOMBOR ÚTÉPÍTŐ Korlátolt Felelősségű Társaság

Székhelye: 3931 Mezőzombor Rákóczi Utca 29.

Érvénytelenség indoklása:

- a.) Az Ajánlattételi felhívás VI.3.9) További információk 16. pontjának előírása ellenére nem csatolta a kapacitásait rendelkezésre bocsátó szervezettel kötött olyan szerződésben, előszerződésben vagy más formában vállalt kötelezettségvállalását tartalmazó okiratot, amely alátámasztja, hogy a szerződés teljesítéséhez szükséges erőforrások rendelkezésre állnak majd a szerződés teljesítésének időtartama alatt! Ezen kötelezettséget hiánypótlás keretében sem pótolta, így megállapítható ezen dokumentum(ok) végleges hiánya.

Fentiekre tekintettel az ajánlat a Kbt. 73. § (1) bekezdés e) pontja alapján érvénytelen, mert egyéb módon nem felel meg az ajánlati felhívásban és a közbeszerzési dokumentumokban, valamint a jogszabályokban meghatározott feltételeknek.

Határidő: azonnal, ill. az értesítés tekintetében a határozathozatalt követő három munkanap

Felelős: polgármester

A képviselő-testület jelen lévő 6 tagja név szerinti szavazással

Zsírosné dr. Pallaga Mária polgármester igen

Bese Sándor alpolgármester igen

Berczi Edit képviselő igen

Lajosbányai Dániel képviselő igen

Liga Mihály képviselő igen

dr. Kollár László képviselő igen

szavazattal az alábbi határozatot hozta:

25/2024. (III.4.) képviselő-testületi határozat

Hernád Nagyközség Önkormányzatának Képviselő-testülete a *Vonalas infrastruktúra fejlesztése Hernádon* tárgyú közbeszerzési eljárást eredménytelennek nyilvánítja.

Az eredménytelenség indoka:

Az eljárás a Kbt. 75 §. (2) bekezdés *b*) pontja alapján eredménytelen, mert a - 75 §. (4) bekezdésben foglaltak szerint igazolható - rendelkezésére álló anyagi fedezet összege nem elegendő a szerződés megkötéséhez.

Ajánlatkérő az ajánlattételi felhívás VI.3.9) További információk 31. pontjában előírta, hogy alkalmazza a Kbt. 81. § (4)-(5) bekezdéseit, melyre tekintettel nem kívánja teljeskörűen elbírálni valamennyi ajánlatot.

Ajánlatkérő első körben felvilágosítást és hiánypótlás keretében dokumentumokat kért be. Ennek keretében az alábbi ajánlattevők felvilágosítást benyújtottak, de a hiánypótlásban kért dokumentumokat nem, melyre tekintettel ajánlatuk érvénytelen lett:

Ajánlattevő neve: MOHA ÚT Korlátolt Felelősségű Társaság

Székhelye: 3375 Mezőtárkány Budai Nagy Antal Út 1

Ajánlattevő neve: ZOMBOR ÚTÉPÍTŐ Korlátolt Felelősségű Társaság

Székhelye: 3931 Mezőzombor Rákóczi Utca 29.

Fenti érvénytelen ajánlatokon túl a további beérkezett ajánlatok:

Ajánlattevő neve: "TRANS-IT 2002" Fuvarozó és Szolgáltató Korlátolt Felelősségű Társaság

Székhelye: 2367 Újhartyán Külterület Hrsz. 0111/30

Nettó egységű ajánlati ár (Ft-ban): 201 988 125

Ajánlattevő neve: Generál Mély- és Magasépítő Zártkörűen Működő Részvénytársaság

Székhelye: 1117 Budapest Gábor Dénes (Infopark D épület) Utca 2.

Nettó összegű ajánlati ár (Ft-ban): 203 859 387

Ezen ajánlatokban foglalt ajánlati árak meghaladják a rendelkezésre álló anyagi fedezet mértékét.

A Kbt. 70. § (1) bekezdésére tekintettel ajánlatkérő ezen ajánlatok bírálatától és értékelésétől eltekintett.

Ajánlatkérő által az EKR-ben rögzített, s a bontási jegyzőkönyvben ismertetett anyagi fedezet mértéke: nettó 188 181 153 Ft, mely Európai Unió támogatásból áll rendelkezésre.

Határidő: azonnal, ill. az értesítés tekintetében a határozathozatalt követő három munkanap

Felelős: polgármester

Zsírosné dr. Pallaga Mária polgármester

A közbeszerzés tárgyában új eljárást kell indítani, melynek tartalmát az előterjesztés szerinti közbeszerzési dokumentáció tartalmazza. Döntéshozatal során név szerint kell szavazni.

Kérem a képviselő-testületet döntsön a dokumentumok elfogadásáról.

A képviselő-testület jelen lévő 6 tagja név szerinti szavazással

Zsírosné dr. Pallaga Mária polgármester	igen
Bese Sándor alpolgármester	igen
Berczi Edit képviselő	igen
Lajosbányai Dániel képviselő	igen
Liga Mihály képviselő	igen
dr. Kollár László képviselő	igen

szavazattal az alábbi határozatot hozta:

26/2024. (III.4.) képviselő-testületi határozat

Hernád Nagyközség Önkormányzatának Képviselő-testülete úgy döntött, hogy a *Vonalas infrastruktúra építése Hernádon* tárgyú közbeszerzési eljárás hirdetménnyel történő megindítását jóváhagyja.

Képviselő-testület felhatalmazza a polgármestert, a hirdetményellenőrzés miatti, vagy az eljárás ajánlattételi szakaszában egyéb okból szükségessé váló módosításokról történő döntéshozatalra.

Határidő: 15 munkanap

Felelős: polgármester

Zsírosné dr. Pallaga Mária polgármester

A település kerékpáros hálózati tervét az előterjesztés szerinti tartalommal átdolgoztuk. Kérem, kézfelemeléssel jelezze, aki azt elfogadja.

A képviselő-testület jelen lévő 6 tagja, 6 igen, 0 nem, 0 tartózkodás szavazattal, az alábbi határozatot hozta:

27/2024. (III.4.) képviselő-testületi határozat

Hernád Nagyközség Önkormányzatának Képviselő-testülete úgy döntött, hogy

Hernád kerékpáros hálózati tervét (KHT) elfogadja.

Határidő: azonnal

Felelős: polgármester

2. napirendi pont: Óvoda épületének fűtés korszerűsítése

Zsírosné dr. Pallaga Mária polgármester

Az előzetes megbeszélések szerint elkészültek az óvoda jelenlegi épületének korszerűsítésére vonatkozó tervek. A tervek a hőszivattyús és kondenzációs fűtést is tartalmazzák. Képviselő-testület egyetértése esetén az árazatlan költségvetést három vállalkozásnak megküldöm, és árajánlatokat kérek. Kérem, kézfelemeléssel jelezze, aki egyetért azzal, hogy árajánlatokat kérjek.

A képviselő-testület jelen lévő 6 tagja, 6 igen, 0 nem, 0 tartózkodás szavazattal, az alábbi határozatot hozta:

28/2024. (III.4.) képviselő-testületi határozat

Hernád Nagyközség Önkormányzatának Képviselő-testülete úgy döntött, hogy az óvoda fűtési rendszerének korszerűsítését - gáz és hőszivattyú - elvégezteti. A képviselő-testület felhatalmazza a polgármestert az árajánlatok megkérésére.

Határidő: április 30.

Felelős: polgármester

Más napirend, hozzászólás nincs, a részvételt megköszönöm, az ülést berekesztem.

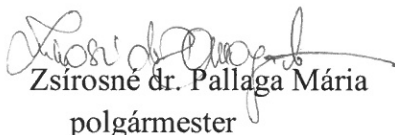
Zsírosné dr. Pallaga Mária
polgármester

Kmf.

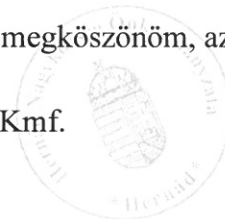

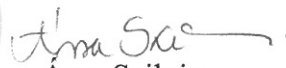
Árva Szilvia
jegyző



Hernád Nagyközség Önkormányzatának Polgármestere
2376 Hernád, Köztársaság út 47., polgarmester@hernad.hu; 29/374-122

MEGHÍVÓ

Hernád Nagyközség Önkormányzatának Képviselő-testülete

2024. március 4-én (hétfő) 16.30 órakor

rendkívüli ülést tart, melyre tisztelettel meghívom.

Az ülés helye: Községháza

Napirendi pontok:

1. Döntés a kerékpárút közbeszerzési eljárásával kapcsolatban
Előterjesztő: Zsírosné dr. Pallaga Mária polgármester
2. Óvoda épületének fűtéskorszerűsítése
Előterjesztő: Zsírosné dr. Pallaga Mária polgármester

Hernád, 2024. 03.01.

Tisztelettel:

Zsírosné dr. Pallaga Mária s.k.
polgármester

J E L E N L É T I Í V

Hernád Nagyközség Önkormányzata Képviselő-testületének
2024. március 4-én megtartott rendkívüli üléséről

Zsírosné dr. Pallaga Mária polgármester



Bese Sándor alpolgármester

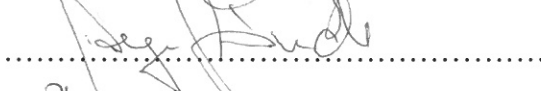

Berczi Edit

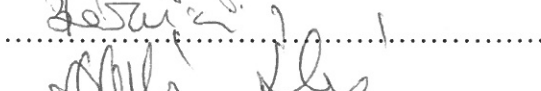

dr. Kollár László

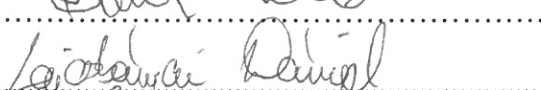

Lajosbányai Dániel



Liga Mihály



Miklósi László képviselő-testületi tagok

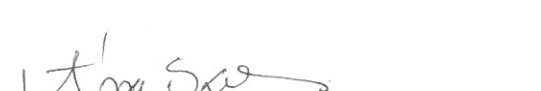

Meghívottak:

Árva Szilvia jegyző

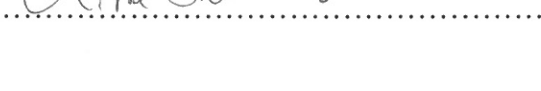



Hernád Nagyközség Önkormányzatának Polgármestere
2376 Hernád, Köztársaság út 47., polgarmester@hernad.hu; 29/374-122

Az előterjesztés nyílt ülésen tárgyalható.
A döntés elfogadásához egyszerű többségi döntés szükséges.
Határozathozatalkor név szerinti szavazást kell alkalmazni.
Előterjesztést készítette: Máthé Márk közbeszerzési szakértő

ELŐTERJESZTÉS

Hernád Nagyközség Önkormányzat Képviselő-testületének 2024. március 4-ei ülésére

A Vonalas infrastruktúra fejlesztése Hernádon tárgyú közbeszerzési eljárás eredményének megállapítása

Tisztelt Képviselő-testület!

Hernád Nagyközség Önkormányzata a közbeszerzésekről szóló 2015. évi CXLI. törvény (a továbbiakban: Kbt.) harmadik része (nemzeti eljárásrend) szerinti nyílt közbeszerzési eljárást indított a fent nevezett beszerzési tárgyban.

Az eljárás eredményét a Közbeszerzési Szabályzat értelmében a Képviselő-testület jogosult megállapítani. **Testületi döntéshozatal esetében döntéshozatalkor név szerinti szavazást kell alkalmazni.** Az eljárás tartalmát és a döntési javaslatot a mellékelt dokumentum ismerteti.

Melléklet: Írásbeli szakvélemény és döntési javaslat, bontási jegyzőkönyv

A fentiek értelmében kérem a T. Képviselő-testületet, hogy hozza meg döntését az ajánlatok érvényessége és az eljárás eredménye tekintetében.

Határozati javaslat

.../2024. (.....) képviselő-testületi határozat:

Hernád Nagyközség Önkormányzatának Képviselő-testülete a *Vonalas infrastruktúra fejlesztése Hernádon* tárgyú közbeszerzési eljárásban az alábbi ajánlatokat érvénytelennek nyilvánítja:

Ajánlattevő neve: MOHA ÚT Korlátolt Felelősségű Társaság

Székhelye: 3375 Mezőtárkány Budai Nagy Antal Út 1

Érvénytelenség indoklása:

- a.) Az Ajánlattételi felhívás VI.3.9) További információk 16. pontjának előírása ellenére nem csatolta a kapacitásait rendelkezésre bocsátó szervezettel kötött olyan szerződésben, előszerződésben vagy más formában vállalt kötelezettségvállalását tartalmazó okiratot, amely alátámasztja, hogy a szerződés teljesítéséhez szükséges erőforrások rendelkezésre állnak majd a szerződés teljesítésének időtartama alatt! Ezen kötelezettséget hiánypótlás keretében sem pótolta, így megállapítható ezen dokumentum(ok) végleges hiánya.

Fentiekre tekintettel az ajánlat a Kbt. 73. § (1) bekezdés e) pontja alapján érvénytelen, mert egyéb módon nem felel meg az ajánlati felhívásban és a közbeszerzési dokumentumokban, valamint a jogszabályokban meghatározott feltételeknek.

Ajánlattevő neve: ZOMBOR ÚTÉPÍTŐ Korlátolt Felelősségű Társaság

Székhelye: 3931 Mezőzombor Rákóczi Utca 29.

Érvénytelenség indoklása:

- a.) Az Ajánlattételi felhívás VI.3.9) További információk 16. pontjának előírása ellenére nem csatolta a kapacitásait rendelkezésre bocsátó szervezettel kötött olyan szerződésben, előszerződésben vagy más formában vállalt kötelezettségvállalását tartalmazó okiratot, amely alátámasztja, hogy a szerződés teljesítéséhez szükséges erőforrások rendelkezésre állnak majd a szerződés teljesítésének időtartama alatt! Ezen kötelezettséget hiánypótlás keretében sem pótolta, így megállapítható ezen dokumentum(ok) végleges hiánya.

Fentiekre tekintettel az ajánlat a Kbt. 73. § (1) bekezdés e) pontja alapján érvénytelen, mert egyéb módon nem felel meg az ajánlati felhívásban és a közbeszerzési dokumentumokban, valamint a jogszabályokban meghatározott feltételeknek.

Határidő: azonnal, ill. az értesítés tekintetében a határozathozatalt követő három munkanap

Felelős: polgármester

.../2024. (.....) képviselő-testületi határozat:

Hernád Nagyközség Önkormányzatának Képviselő-testülete a **Vonalas infrastruktúra fejlesztése Hernádon** tárgyú közbeszerzési eljárást eredménytelennek nyilvánítja.

Az eredménytelenség indoka:

Az eljárás a Kbt. 75 §. (2) bekezdés b) pontja alapján eredménytelen, mert a - 75 §. (4) bekezdésben foglaltak szerint igazolható - rendelkezésére álló anyagi fedezet összege nem elegendő a szerződés megkötéséhez.

Ajánlatkérő az ajánlattételi felhívás VI.3.9) További információk 31. pontjában előírta, hogy alkalmazza a Kbt. 81. § (4)-(5) bekezdéseit, melyre tekintettel nem kívánja teljes körűen elbírálni valamennyi ajánlatot.

Ajánlatkérő első körben felvilágosítást és hiánypótlás keretében dokumentumokat kért be. Ennek keretében az alábbi ajánlattevők felvilágosítást benyújtottak, de a hiánypótlásban kért dokumentumokat nem, melyre tekintettel ajánlatuk érvénytelen lett:

Ajánlattevő neve: MOHA ÚT Korlátolt Felelősségű Társaság
Székhelye: 3375 Mezőtárkány Budai Nagy Antal Út 1

Ajánlattevő neve: ZOMBOR ÚTÉPÍTŐ Korlátolt Felelősségű Társaság
Székhelye: 3931 Mezőzombor Rákóczi Utca 29.

Fenti érvénytelen ajánlatokon túl a további beérkezett ajánlatok:

Ajánlattevő neve: "TRANS-IT 2002" Fuvarozó és Szolgáltató Korlátolt Felelősségű Társaság
Székhelye: 2367 Újhartyán Külterület Hrsz. 0111/30
Nettó egységnyi ajánlati ár (Ft-ban): 201 988 125

Ajánlattevő neve: Generál Mély- és Magasépítő Zártkörűen Működő Részvénytársaság
Székhelye: 1117 Budapest Gábor Dénes (Infopark D épület) Utca 2.
Nettó egységnyi ajánlati ár (Ft-ban): 203 859 387

Ezen ajánlatokban foglalt ajánlati árak meghaladják a rendelkezésre álló anyagi fedezet mértékét.

A Kbt. 70. § (1) bekezdésére tekintettel ajánlatkérő ezen ajánlatok bírálatától és értékelésétől eltekintett.

Ajánlatkérő által az EKR-ben rögzített, s a bontási jegyzőkönyvben ismertetett anyagi fedezet mértéke: nettó 188 181 153 Ft, mely Európai Unió támogatásból áll rendelkezésre.

Határidő: azonnal, ill. az értesítés tekintetében a határozathozatalt követő három munkanap
Felelős: polgármester

Hernád, 2024. március 1.

Zsírosné dr. Pallaga Mária s.k.
polgármester

Eljárás meghatározása:

Hernád Nagyközség Önkormányzata ajánlatkérő

„Vonalas infrastruktúra fejlesztése Hernádon”

tárgyú közbeszerzési eljárása

BÍRÁLÓ BIZOTTSÁG **ÍRÁSBELI SZAKVÉLEMÉNYE ÉS DÖNTÉSI JAVASLATA**

A döntéshozó részére

I. szakasz: Ajánlatkérő

I.1) Név és címek

Hivatalos név: Hernád Nagyközség Önkormányzata	
Postai cím: Köztársaság út 47.	
Város: Hernád	Postai irányítószám: 2376

II. szakasz: Tárgy

II.1) Meghatározás

II.1.1) A közbeszerzés tárgya: Vonalas infrastruktúra fejlesztése Hernádon

II.2) A közbeszerzés mennyisége

<p>II.2.1) A közbeszerzés mennyisége:</p> <p>A projekt célja a település közlekedési infrastruktúrájának fejlesztése, egy élhető települési környezet kialakítása egy olyan kerékpárútszakasz megépítésével, ami hozzájárul a lakosság, kiemelten a fiatalok helyben maradásához, egyúttal a település általános környezeti állapotát is javítja növénytelepítéssel, megteremti a biztonságos közlekedési kapcsolatot a lakóterület és az iparterület között. Feladat tehát ezen összekötő kerékpárút építése (46109. j. bek. út mellett) építés-szerelési vállalkozási szerződés keretében, a jótállási időtartam alatt a jótállás körébe tartozó feladatok ellátása.</p> <p>Az építési terület két szakaszra osztható. Az első Hernád belterületén az elválasztás nélküli gyalog- és kerékpárút, mely az országos közút szelvényezése alapján a 3+054 szelvényétől a 3+710 kmsz-ig tart. (A kerékpárút szelvényezése szerint 0+000-0+655m közt 655 m hosszan)</p> <p>A második a Hernád és Újhartyán közti egyoldali kétirányú kerékpárút a 3+710 és 4+735 kmsz között. (A kerékpárút szelvényezése szerint 0+655-1+700 közt 1045 m hosszan)</p> <p>A tervezett kerékpárút teljes hossza: 1700 m</p> <p>Kerékpárút, kerékpárút és gyalogút pályaszerkezete:</p> <ul style="list-style-type: none">• 3 cm AC-8 kopó kopóréteg• 4 cm AC-11 kötő kötőréteg• 15 cm CKt-4 hidraulikus kötőanyagú stabilizációs alapréteg• 20 cm M56 javító/fagyvédő réteg <p>Kerékpárút, kerékpárút és gyalogút pályaszerkezete bejáróban földútcsatlakozásban:</p> <ul style="list-style-type: none">• 3 cm AC-8 kopó kopóréteg
--

- 4 cm AC-11 kötő kötőréteg
- 25 cm CKt-4 hidraulikus kötőanyagú stabilizációs alapréteg
- 30 cm M56 javító/fagyvédő réteg

A beruházás építési engedély köteles, melyet a dokumentáció tartalmaz.

Engedély kiállítója: PEST MEGYEI KORMÁNYHIVATAL KFF Útügyi Osztály

Engedély száma: PE/UT/00238-23/2023

A teljes építési feladatot és mennyiséget a tervdokumentáció és az árazatlan költségvetés ismerteti részletesen.

IV. szakasz: Eljárás

IV.1) Meghatározás

IV.1.1) A Kbt. mely része, illetve fejezete szerinti eljárás került alkalmazásra: III. rész, XVII. FEJEZET
IV.1.2) Az eljárás fajtája: közbeszerzésekről szóló 2015. évi CXLI. törvény (Kbt.) 112. §-a alapján indított nyílt eljárás a nemzeti eljárásrendben irányadó szabályok szerint
IV.1.3) Tárgyalásos eljárás vagy versenypárbeszéd esetén az eljárás alkalmazását megalapozó körülmények ismertetése:
IV.1.4) Hirdetmény nélküli tárgyalásos eljárás esetén az eljárás alkalmazását megalapozó körülmények ismertetése:

IV.2) Adminisztratív információk

IV.2.1) Az adott eljárásra vonatkozó közzététel ² A hirdetmény száma a Hivatalos Lapban: ¹ [] [] [] [] / S [] [] [] - [] [] [] [] [] [] A hirdetmény száma a Közbeszerzési Értesítőben: ¹ 00895 / 2024 (KÉ-szám/évszám)
IV.2.2) Hirdetmény közzététele nélkül induló eljárás esetén az eljárást megindító felhívás megküldésének, illetőleg a Közbeszerzési Hatóság tájékoztatásának napja: ² (éééé/hh/mn)
IV.2.3) Az előzetes piaci konzultációk eredményének ismertetése érdekében tett intézkedések ismertetése: 2
IV.2.4) Elektronikusától eltérő kommunikációs eszközök alkalmazásának indoka: 2 Közbeszerzési dokumentumok elektronikusától eltérő módon történő rendelkezésre bocsátásának indoka:

V. szakasz: Az eljárás eredménye ¹

A szerződés száma: [1] Rész száma: ² [] Elnevezés: *Vonalas infrastruktúra fejlesztése Hernádon*

Az eljárás eredményes volt igen nem

V.1 Eredménytelen eljárással kapcsolatos információ ²

V.1.1) A befejezetlen eljárás oka

A közbeszerzési eljárást eredménytelennek minősítették.

Az eredménytelenség indoka: A Kbt. 75 §. (2) bekezdés *b)* pontja alapján eredménytelen, mert a - 75 §. (4) bekezdésben foglaltak szerint igazolható - rendelkezésére álló anyagi fedezet összege nem elegendő a szerződés megkötéséhez.

Ajánlatkérő az ajánlattételi felhívás VI.3.9) További információk 31. pontjában előírta, hogy alkalmazza a Kbt. 81. § (4)-(5) bekezdéseit, melyre tekintettel nem kívánja teljes körűen elbírálni valamennyi ajánlatot.

Ajánlatkérő első körben felvilágosítást és hiánypótlás keretében dokumentumokat kért be. Ennek keretében az alábbi ajánlattevők felvilágosítást benyújtottak, de a hiánypótlásban kért dokumentumokat nem, melyre tekintettel ajánlatuk érvénytelen lesz:

Ajánlattevő neve: MOHA ÚT Korlátolt Felelősségű Társaság

Székhelye: 3375 Mezőtárkány Budai Nagy Antal Út 1

Ajánlattevő neve: ZOMBOR ÚTÉPÍTŐ Korlátolt Felelősségű Társaság

Székhelye: 3931 Mezőzombor Rákóczi Utca 29.

Fenti érvénytelen ajánlatokon túl a további beérkezett ajánlatok:

Ajánlattevő neve: "TRANS-IT 2002" Fuvarozó és Szolgáltató Korlátolt Felelősségű Társaság

Székhelye: 2367 Újhartyán Külterület Hrsz. 0111/30

Nettó összegű ajánlati ár (Ft-ban): 201 988 125

Ajánlattevő neve: Generál Mély- és Magasépítő Zártkörűen Működő Részvénytársaság

Székhelye: 1117 Budapest Gábor Dénes (Infopark D épület) Utca 2.

Nettó összegű ajánlati ár (Ft-ban): 203 859 387

Ezen ajánlatokban foglalt ajánlati árak meghaladják a rendelkezésre álló anyagi fedezet mértékét.

A Kbt. 70. § (1) bekezdésére tekintettel ajánlatkérő ezen ajánlatok bírálatától és értékelésétől eltekintett.

Ajánlatkérő által az EKR-ben rögzített, s a bontási jegyzőkönyvben ismertetett anyagi fedezet mértéke: nettó 188 181 153 Ft, mely Európai Unió támogatásból áll rendelkezésre.

A szerződés megkötését megtagadták

V.1.2) A befejezetlen eljárást követően indul-e új eljárás igen nem

V.1.3) Az érvényes ajánlatot tevők ²

Ajánlattevők neve és címe alkalmasságuk indokolása és ajánlatuknak az értékelési szempont szerinti tartalmi eleme(i):

V.1.4) Az érvénytelen ajánlatot tevők ²

Az érvénytelen ajánlatot tevők neve, címe és az érvénytelenség indoka:

Ajánlattevő neve: MOHA ÚT Korlátolt Felelősségű Társaság

Székhelye: 3375 Mezőtárkány Budai Nagy Antal Út 1

Érvénytelenség indoklása:

- a.) Az Ajánlatkérő felhívás VI.3.9) További információk 16. pontjának előírása ellenére nem csatolta a kapacitásait rendelkezésre bocsátó szervezettel kötött olyan szerződésben, előszerződésben vagy más formában vállalt kötelezettségvállalását tartalmazó okiratot, amely alátámasztja, hogy a szerződés teljesítéséhez szükséges erőforrások rendelkezésre állnak majd a szerződés teljesítésének időtartama alatt! Ezen kötelezettséget hiánypótlás keretében sem pótolta, így megállapítható ezen dokumentum(ok) végleges hiánya.

Fentiekre tekintettel az ajánlat a Kbt. 73. § (1) bekezdés e) pontja alapján érvénytelen, mert egyéb módon nem felel meg az ajánlati felhívásban és a közbeszerzési dokumentumokban, valamint a jogszabályokban meghatározott feltételeknek.

Ajánlattevő neve: ZOMBOR ÚTÉPÍTŐ Korlátolt Felelősségű Társaság
Székhelye: 3931 Mezőzombor Rákóczi Utca 29.

Érvénytelenség indoklása:

- a.) Az Ajánlattételi felhívás VI.3.9) További információk 16. pontjának előírása ellenére nem csatolta a kapacitásait rendelkezésre bocsátó szervezettel kötött olyan szerződésben, előszerződésben vagy más formában vállalt kötelezettségvállalását tartalmazó okiratot, amely alátámasztja, hogy a szerződés teljesítéséhez szükséges erőforrások rendelkezésre állnak majd a szerződés teljesítésének időtartama alatt! Ezen kötelezettséget hiánypótlás keretében sem pótolta, így megállapítható ezen dokumentum(ok) végleges hiánya.

Fentiekre tekintettel az ajánlat a Kbt. 73. § (1) bekezdés e) pontja alapján érvénytelen, mert egyéb módon nem felel meg az ajánlati felhívásban és a közbeszerzési dokumentumokban, valamint a jogszabályokban meghatározott feltételeknek.

Kérjük, az eljárás fenti összefoglalása, ill. az abban foglalt döntési javaslatok alapján a T. Képviselő-testület hozza meg döntéseit!

Hernád, 2024. február 29.

Máthé Márk

felelős akkreditált közbeszerzési szaktanácsadó

Névjegyzéki lajstromszám: 00647





Hernád Nagyközség Önkormányzatának Polgármestere
2376 Hernád, Köztársaság út 47., polgarmester@hernad.hu; 29/374-122;
KRID azonosító: 658292965

Az előterjesztés nyílt ülésen tárgyalható.
A döntés elfogadásához egyszerű többség és név szerinti szavazás szükséges.
Előterjesztés készítette: Máthé Márk közbeszerzési szakértő

ELŐTERJESZTÉS

Hernád Nagyközség Önkormányzat Képviselő-testületének 2024. március 4-ei ülésére

Vonalas infrastruktúra építése Hernádon tárgyú közbeszerzési eljárásában az eljárásindító iratok jóváhagyása

Tisztelt Képviselő-testület!

A ***Vonalas infrastruktúra építése Hernádon*** tárgyú közbeszerzési eljárás a *Hernádi iparterület elérhetőségének javítása kerékpárút létesítéssel* elnevezésű pályázat keretében valósul meg. A projekt célja élhető települési környezet kialakítása egy olyan kerékpárútszakasz megépítésével, ami hozzájárul a lakosság, kiemelten a fiatalok helyben maradásához, egyúttal a település általános környezeti állapotát is javítja, megteremti a biztonságos közlekedési kapcsolatot a lakóterület és az iparterület között.

A beruházás becsült értéke eléri az építési beruházások nettó 50 millió Ft-os nemzeti közbeszerzési értékhatárát, így a beruházás vonatkozásában a közbeszerzésekről szóló 2015. évi CXLIII. törvény (Kbt.) szerinti eljárás lefolytatása szükséges. Mivel a beruházás Európai Unió forrásból finanszírozott, a Kbt. 115. §-a szerinti eljárás nem alkalmazható, így csak nyílt, hirdetményrel induló eljárási forma választható. A közbeszerzésben történő döntéshozatalkor név szerinti szavazás alkalmazása szükséges.

Melléklet: Ajánlattételi felhívás, Közbeszerzési dokumentáció és mellékletei

A fentiek értelmében kérem a T. Képviselő-testületet, hogy döntsön a dokumentumok elfogadásáról.

.. sz. HATÁROZATI JAVASLAT

Hernád Nagyközség Önkormányzatának Képviselő-testülete dönt a *Vonalas infrastruktúra építése Hernádon* tárgyú közbeszerzési eljárás hirdetménnyel történő megindításáról, jóváhagyja. Felhatalmazza a Polgármestert, a hirdetményellenőrzés miatti, vagy az eljárás ajánlattételi szakaszában egyéb okból szükségessé váló módosításokról történő döntéshozatalra.

Határidő: 15 munkanap

Felelős: Polgármester

Hernád, 2024. március 1.

Zsírosné dr. Pallaga Mária s.k.
polgármester

KÖZBESZERZÉSI DOKUMENTÁCIÓ

Hernád Nagyközség Önkormányzata

AJÁNLATKÉRŐ

Vonalas infrastruktúra építése Hernádon

TÁRGYÚ

KÖZBESZERZÉSI ELJÁRÁSÁBAN

2024. március

Tisztelt Ajánlattevők!

A Hernád Nagyközség Önkormányzata (a továbbiakban: Ajánlatkérő) tárgyi beruházását közbeszerzési eljárás keretében valósítja meg. Az ajánlattételi felhívásban és a dokumentációban nem szabályozott kérdésekben a közbeszerzésekről szóló 2015. évi CXLI. törvény (Kbt.) és a közbeszerzéssel kapcsolatos egyéb jogszabályok rendelkezései irányadók.

Jelen dokumentáció célja a tárgyi közbeszerzési eljárásban történő ajánlattételhez szükséges információk megadása.

Ahol a jelen dokumentációban jogszabályi hivatkozás szerepel, és a jogforrás külön nincs megjelölve, ott a közbeszerzésekről szóló 2015. évi CXLI. törvényre történik hivatkozás. A jelen dokumentáció nem tartalmazza az adott közbeszerzési eljárásra vonatkozó valamennyi jogszabályt, a jogszabályi hivatkozások és idézetek csupán az ajánlattétel könnyítését szolgálják.

A közbeszerzési eljárásban közreműködő felelős akkreditált közbeszerzési szaktanácsadó:

Máthé Márk
Felelős akkreditált közbeszerzési szaktanácsadó
Névjegyzéki lajstromszám: 00647
Levelezési cím: 2724 Újlengyel, Határ u 31.
Tel.: 06 70 / 622-7853
E-mail: kozbeszerzestan@gmail.com

Jelen dokumentáció részét képezik az alábbi, külön letölthető dokumentumok:

- a.) Vállalkozási szerződés-tervezete
- b.) Műszaki dokumentáció (Tervdokumentáció-műszaki leírás, építési engedély, tételes költségvetés)
- c.) Útmutató műszaki-pénzügyi ütemterv elkészítéséhez
- d.) Adatkezelési tájékoztató
- e.) EKR űrlapok

1. Az ajánlat formai-technikai követelményei a következők:

Az ajánlatot az Elektronikus Közbeszerzési Rendszeren (továbbiakban: EKR) keresztül (<https://ekr.gov.hu>) kell benyújtani. A benyújtáshoz jelen dokumentáció és az EKR rendszerben elérhető Felhasználói Kézikönyv ad útmutatót.

Az ajánlat tartalmi összeállításánál ismertetett dokumentum sorszámozást lehetőleg kérjük a feltöltésre kerülő fájl nevekben használni és „beszédes”, a dokumentum tartalmára utaló elnevezéseket alkalmazni (p. Tételes árazott ktg.).

Az ajánlatban lévő, minden – az ajánlattevő vagy alvállalkozó, vagy az alkalmasság igazolásában részt vevő gazdasági szereplő által készített – dokumentumot (nyilatkozatot) a végén alá kell írnia az adott gazdálkodó szervezetnél erre jogosult(ak)nak vagy olyan személynek, vagy személyeknek aki(k) erre a jogosult személy(ek)től írásos felhatalmazást kaptak. Az alkalmasság igazolásához igénybe venni kívánt természetes személyek maguk kötelesek aláírni az őket bemutató, illetve a rendelkezésre állásukat bizonyító iratot. Ezen rendelkezés nem vonatkozik az EKR-ben elektronikusan kitöltésre

kerülő űrlapokra. Az űrlapok kitöltésére, az ajánlatok benyújtására az EKR-re irányadó szabályok szerint kell eljárni:

Az EKR rendszerben elektronikus úton tett nyilatkozat tekintetében az ajánlatkérő szervezet vagy - az ajánlatot vagy részvételi jelentkezést az EKR rendszerben benyújtó gazdasági szereplő esetében - a gazdasági szereplő képviselőjének kell tekinteni azt a személyt, aki az EKR rendszerben az ajánlatkérő szervezet vagy gazdasági szereplő részéről a nyilatkozattételhez szükséges hozzáféréssel és jogosultsággal rendelkezik. Az EKR rendszerben kitöltött elektronikus űrlapot e vélelem alapján az ajánlatkérő szervezet, illetve a gazdasági szereplő eredeti nyilatkozatának kell tekinteni.

Az EKR rendszerben elektronikus űrlapon benyújtandó nyilatkozatokat a közös ajánlattevők vagy részvételre jelentkezők, valamint az alkalmasság igazolásában részt vevő más szervezetek képviselőjében az ajánlatot vagy részvételi jelentkezést benyújtó gazdasági szereplő teszi meg. A nyilatkozatok megtételére meghatalmazott gazdasági szereplő kizárólag azért felel, hogy a meghatalmazásnak és a számára rendelkezésre bocsátott nyilatkozatoknak, adatoknak az általa elektronikusan megtett nyilatkozatok megfelelnek.

2. Benyújtandó dokumentumok tekintetében felhívjuk a figyelmet a Kbt. 41/A. §-ban foglaltakra. A Kbt. 41/A. § (2) bekezdése alapján ajánlatkérő előírja, hogy az olyan nyilatkozat, amely közvetlenül valamely követelés érvényesítésének alapjául szolgál (különösen garanciavállaló nyilatkozat vagy kezességvállalásról szóló nyilatkozat), elektronikus okiratként feleljen meg a polgári perrendtartásról szóló törvény szerinti teljes bizonyító erejű magánokirat követelményeinek.
3. Az EKR-ben az ajánlatkérő a közbeszerzési dokumentumok között elektronikus űrlapként hozza létre a felolvasólap mintáját, amelyet az ajánlattevő az elektronikus űrlap formájában köteles az ajánlat részeként kitölteni. Ajánlatkérő további elektronikus űrlapokat is alkalmaz, melyet az ajánlat tartalmi követelményeinél ismertet. Ezen űrlapokat is az EKR-ben köteles kitölteni és benyújtani ajánlattevő.

Amennyiben az adott dokumentumra a nyilatkozattétel nyelvén elektronikus űrlap nem áll rendelkezésre, úgy az benyújtható a papíralapú dokumentum egyszerű elektronikus másolata formájában.

4. Amennyiben az EKR-ben az ajánlat részeként csatolt dokumentum nem tesz eleget a közbeszerzési dokumentumokban meghatározott, az ajánlat részét képező dokumentumok informatikai jellemzőire vonatkozó követelményeknek, de az ajánlatkérő számára olvasható, illetve megjeleníthető, az ajánlatkérő – ha azt nem tartja szükségesnek – nem köteles hiánypótlásra felhívni az ajánlattevőt, és úgy kell tekinteni, hogy az ajánlat megfelelt az előírt követelményeknek. Amennyiben az ajánlat részeként csatolt dokumentum nem tesz eleget az előírt informatikai követelményeknek és az ajánlatkérő számára nem olvasható, illetve jeleníthető meg, ez nem tekinthető formai hiányosságnak, azt úgy kell kezelni, mintha az ajánlattevő az érintett dokumentumot nem nyújtotta volna be és a Kbt. hiánypótlásra vonatkozó szabályaira figyelemmel kell eljárni.
5. Az alkalmassági követelményeknek megfelelés és a kizáró okok fenn nem állása igazolásának körében nem kérhető a gazdasági szereplőtől olyan igazolás benyújtása, amelyet ugyanazon ajánlatkérő részére a gazdasági szereplő korábbi közbeszerzési eljárásban az EKR-ben elektronikus úton már benyújtott. Ebben az esetben a gazdasági

szereplő nyilatkozik arról, hogy mely korábbi eljárásban benyújtott igazolást kéri figyelembe venni a bírálat során. Az ajánlatkérő attól függetlenül vizsgálja meg, hogy a korábban benyújtott igazolás megfelel-e az adott közbeszerzési eljárásban benyújtandó igazolásra irányadó tartalmi követelményeknek, hogy a korábbi igazolás adott esetben megjelöli, hogy azt mely közbeszerzési eljárásban való felhasználás céljára állították ki.

6. Az alkalmasság igazolásához igénybe vett, az ajánlattevőn vagy részvételre jelentkezőn kívüli más szervezet részéről a Kbt. 65. § (7) bekezdése szerint csatolandó, kötelezettségvállalást tartalmazó okiratnak tartalmaznia kell – a Kbt. 65. § (8) bekezdése szerinti szervezet részéről az ajánlatban, vagy több szakaszból álló eljárásban a részvételi jelentkezésben csatolni kell – az ajánlattevő vagy részvételre jelentkező részére szóló meghatalmazást arra, hogy az EKR-ben elektronikus úton teendő nyilatkozatok megtevélekor az adott szervezet képviselőjében eljárhat.
7. Elektronikus közbeszerzési eljárásban a gazdasági szereplőknek nem kell a Kbt. 66. § (4) bekezdése szerinti nyilatkozatot benyújtani.
8. Ahol a közbeszerzési törvény az érdeklődésüket jelzett gazdasági szereplők tájékoztatását vagy felhívását írja elő, érdeklődését jelző gazdasági szereplőnek azt kell tekinteni, aki az EKR rendszerben az eljárás iránti érdeklődését az eljárásra vonatkozó „érdeklődés jelzése” gomb megnyomásával jelezte.
9. A Kbt. 71. § (11) bekezdését azzal az eltéréssel kell alkalmazni, hogy ha az ajánlatkérő az ajánlatban az értékelésre kiható számítási hibát észlel – a hiba és a javítandó érték, valamint a javítás eredményeként meghatározott érték megjelölésével –, felhívja az ajánlattevőt annak javítására. A számítási hiba javításának az eredményét az ajánlatkérő akként állapítja meg, hogy a közbeszerzés tárgya elemeinek tételesen meghatározott értékeit (az alapadatokat) alapul véve kiszámítja az összesített ellenértéket vagy más – az ajánlatban megtalálható számításon alapuló – adatot. Ha a számítási hiba javítását nem, vagy nem az előírt határidőben, vagy továbbra is hibásan teljesítették, az ajánlat érvénytelen.
10. Az ajánlatkérő a rendelkezésre álló pénzügyi forrásaira és a beérkezett ajánlatokra tekintettel hirdet eredményt, vagy nyilvánítja az eljárást eredménytelenné.
11. Az eljárást megindító ajánlattételi felhívás jelen dokumentáció részét képezi, amelynek rendelkezéseit a dokumentáció alapvetően nem ismétli meg. Amennyiben mégis átfedés, ellentmondás lenne a jelen dokumentáció között, úgy minden esetben a felhívásban foglaltak az irányadóak.
12. A jelen dokumentáció tartalmazza az ajánlattételhez szükséges információkat, a közbeszerzési szerződés tervezetét, valamint egyes nyilatkozatmintákat.
13. Az árat nettó összeg + ÁFA bontásban, magyar forintban kell megadni, oly módon, hogy az árba be kell építeni mindennemű anyag és munkadíjat, járulékokat és a teljesítéssel kapcsolatban felmerült valamennyi díjat és költséget, melyet az eljárásindító iratok előírnak. Az az ajánlat, mely a járulékos költségeket külön árazza be, nem lesz összehasonlítható a többi ajánlattal, így azt ajánlatkérő érvénytelenné nyilvánítja! Az ár sem nyersanyag, energia, üzemanyag, vagy egyéb árváltozással, jelentős árfolyamváltozással, sem egyéb indokkal egyoldalúan nem módosítható. A megajánlott

árat egyértelmű formában úgy kell megadni, hogy annak megállapításához további matematikai számítás elvégzésére már ne legyen szükség. A beszerzésre kizárólag egyösszegű árajánlat adható be, ajánlattevő részéről semmilyen árklauzula nem kerül elfogadásra. Ajánlati árként feltételhez nem kötött, egy számmal meghatározott ár adható meg. Több változatú ár nem adható, nem adható olyan ár, amely egyéb szempontok függvényében képzett.

14. Az Ajánlattevő által az ajánlatban megadott értékek, paraméterek, feltételek és nyilatkozatok az Ajánlattevő számára szerződéses kötelezettségeinek teljesítése során kötöttnek tekintendők, azok csak a szerződésben rögzített feltételek szerint változhatnak.

15. Kiegészítő tájékoztatás

Bármely gazdasági szereplő, aki az eljárásban ajánlattevő lehet – a megfelelő ajánlattétel érdekében – a közbeszerzési dokumentumokban foglaltakkal kapcsolatban, az EKR rendszeren keresztül (a Kbt. 56. § vonatkozó bekezdései szerint) kiegészítő tájékoztatást kérhet az ajánlatkérőtől. Felhívjuk a tisztelt gazdasági szereplők figyelmét arra, hogy telefonon, illetve személyes megkeresés útján kiegészítő tájékoztatás nem kérhető.

Kiegészítő tájékoztatás kérés során, azon dokumentumokat, melyek szerkeszthető (pl. word) formátumban is rendelkezésre állnak, a gyorsabb feldolgozás érdekében szerkeszthető formátumban is kérjük az EKR-ben megküldeni.

Az Ajánlatkérő nem vállal felelősséget azon kérdések megválaszolásáért, melyeket az ajánlattevők nem a fenti módon szereztek be!

A kiegészítő tájékoztatás keretében megadott válaszok, továbbá a válaszok alapján szükség szerint módosított egyéb dokumentumok a dokumentáció részévé válnak, így arra tekintettel köteles valamennyi Ajánlattevő ajánlatát elkészíteni.

A kiegészítő tájékoztatást úgy adja meg ajánlatkérő, hogy az ne sértse a gazdasági szereplők esélyegyenlőségét.

16. Az ajánlat érvénytelenné nyilvánítása a Kbt-ben meghatározott érvénytelenségi okok alapján történik. Hiánypótlás a Kbt-ben és az eljárást megindító felhívásban meghatározott mértékben lehetséges.

17. A szerződéses feltételeket a közbeszerzési szerződés tervezete tartalmazza.

18. Kapcsolattartás

Ajánlattevő az ajánlattétellel elfogadja a közbeszerzési eljárás során az elektronikus kapcsolattartást, mely kizárólag az EKR rendszeren keresztül történik. Ajánlattevő köteles gondoskodni arról, hogy az EKR-ben megadott e-mail címén a kapcsolattartás folyamatosan és hibamentesen biztosított legyen, az ennek megszegéséből eredő kárt és kockázatot viselni köteles. Az EKR rendszer e-mail értesítéseket küld ki az ajánlattevőt érintő eljárási cselekményekről, de emellett javasoljuk az EKR felület folyamatos figyelemmel kísérését munkanapokon az eljárás lezárásáig, s a SPAM mappa folyamatos ellenőrzését, mely fokozott biztonságot jelent, hogy minden információ kellő időben eljusson ajánlattevőhöz.

19. Ajánlattétel különböző minőségben

Kbt. 36. § (1) Az ajánlattevő ugyanabban a közbeszerzési eljárásban

a) nem tehet másik ajánlatot más ajánlattevővel közösen,

b) más ajánlattevő alvállalkozójaként nem vehet részt,

c) más ajánlattevő szerződés teljesítésére való alkalmasságát nem igazolhatja [65. § (7) bekezdés].

20. Az ajánlattétel, ill. részvételre jelentkezés során gazdasági szereplő köteles figyelembe venni és részéről betartani a Kbt. 25. §-a szerinti összeférhetetlenségi szabályokat.

21. Ajánlat, ill. részvételi jelentkezés benyújtásával gazdasági szereplő hozzájárul ahhoz, hogy ajánlatkérő a Kbt-ben meghatározott nyilvánosság biztosításával kapcsolatosan előírt kötelezettségének eleget tehesse.

22. Üzleti titok

Kbt. 44. § (1): A gazdasági szereplő az ajánlatban, hiánypótlásban, valamint a 72. § szerinti indokolásban elkülönített módon elhelyezett, üzleti titkot (ideértve a védett ismeretet is) [az üzleti titok védelméről szóló 2018. évi LIV. törvény 1. §] tartalmazó iratok nyilvánosságra hozatalát megtilthatja. Az elkülönítés az EKR erre szolgáló funkciójának használatával történik. Az üzleti titkot tartalmazó irat kizárólag olyan információkat tartalmazhat, amelyek nyilvánosságra hozatala a gazdasági szereplő üzleti tevékenysége szempontjából aránytalan sérelmet okozna. A gazdasági szereplő az üzleti titkot tartalmazó, elkülönített irathoz indokolást köteles csatolni, amelyben részletesen alátámasztja, hogy az adott információ vagy adat nyilvánosságra hozatala miért és milyen módon okozna számára aránytalan sérelmet. A gazdasági szereplő által adott indokolás nem megfelelő, amennyiben az általánosság szintjén kerül megfogalmazásra.

(2) Az (1) bekezdés alkalmazásában a gazdasági szereplő nem nyilváníthatja üzleti titoknak különösen

a) azokat az információkat, adatokat, amelyek elektronikus, hatósági vagy egyéb nyilvántartásból bárki számára megismerhetők,

b) az információs önrendelkezési jogról és az információszabadságról szóló 2011. évi CXII. törvény 27. § (3) bekezdése szerinti közérdekből nyilvános adatokat,

c) az ajánlattevő által az alkalmasság igazolása körében bemutatott

ca) korábban teljesített közbeszerzési szerződések, illetve e törvény szerinti építés- vagy szolgáltatási koncessziók megkötésére, tartalmára és teljesítésére vonatkozó információkat és adatokat,

cb) gépekre, eszközökre, berendezésekre, szakemberekre, tanúsítványokra, címkékre vonatkozó információkat és adatokat,

d) az ajánlatban meghatározott áruk, építési beruházások, szolgáltatások leírását, ide nem értve a leírásnak azt a jól meghatározható elemét, amely tekintetében az (1) bekezdésben meghatározott feltételek az ajánlattevő által igazoltan fennállnak,

e) ha az ajánlatkérő annak benyújtását kéri, az ajánlattevő szakmai ajánlatát, ide nem értve a szakmai ajánlatnak azt a jól meghatározható elemét, amely tekintetében az (1) bekezdésben meghatározott feltételek az ajánlattevő által igazoltan fennállnak és a (3) bekezdés alapján nincs akadálya az üzleti titokká nyilvánításnak.

(3) A gazdasági szereplő nem tilthatja meg nevének, címének (székhelyének, lakóhelyének), valamint olyan ténynek, információnak, megoldásnak vagy adatnak (a

továbbiakban együtt: adat) a nyilvánosságra hozatalát, amely a 76. § szerinti értékelési szempont alapján értékelésre kerül, de az ezek alapjául szolgáló - a (2) bekezdés hatálya alá nem tartozó - részinformációk, alapadatok (így különösen az árazott költségvetés) nyilvánosságra hozatalát megtilthatja.

(4) Ha a gazdasági szereplő meghatározott információk, adatok üzleti titokká nyilvánítása során az (1)-(3) bekezdésben foglaltakat nem tartotta be, az ajánlatkérő hiánypótlás keretében köteles felhívni az érintett gazdasági szereplőt a megfelelő tartalmú dokumentum benyújtására.

23. Ajánlattevő köteles a dokumentációt átvétel előtt megvizsgálni. Utólag nem hivatkozhat arra, hogy a dokumentációt nem, vagy hiányosan vette át.
24. Az ajánlat elkészítésével és benyújtásával kapcsolatban felmerülő összes költséget az ajánlattevőnek kell viselnie. Az Ajánlatkérő semmilyen módon nem tehető felelőssé vagy kötelezetté ezekkel a költségekkel kapcsolatban.
25. Ajánlattevő az eljárás során az EKR rendszerben nyújtja be ajánlatát.
26. A benyújtott ajánlatokat az Ajánlatkérő úgy tekinti, hogy az Ajánlattevők megbizonyosodtak az Ajánlattételi Felhívásban és Dokumentációban meghatározott-, illetve ezekből következő feladatok és feltételek teljesítésére vonatkozó szerződéses ár helyességéről és elégséges voltáról, valamint arról, hogy ajánlatuk végösszege fedez minden szerződésben foglalt kötelezettséget és feladatot, ami a maradéktalan teljesítéséhez szükséges. Bármilyen mulasztás következménye, amelyet az Ajánlattevő követ el azzal, hogy nem szerez megbízható információt a beszerzés tárgyával kapcsolatban azokról a körülményekről, amelyek befolyásolják az ajánlattételt, a beszerzés teljesítését, befejezését, a szerződés előírásainak betartását, Ajánlattevőt terheli. Amennyiben az ajánlata elfogadást nyer, a mulasztás ténye, a nem kielégítő információszerzés a beszerzés tárgyáról, nem mentesíti Ajánlattevőt szerződéses kötelezettségeinek a vállalt határidőre történő teljesítése alól. A vállalat alapja az Ajánlattételi felhívás és Ajánlattételi dokumentáció, valamint annak összes melléklete együttesen. Ajánlattevő a feladat megvalósítása során nem hivatkozhat arra, hogy az Ajánlattételi dokumentáció nem volt teljes körű (beleértve az átadott műszaki leírást is). Amennyiben az Ajánlattételi dokumentáció nem értelmezhető egyértelműen, vagy hiányos, az Ajánlattevő kötelezettsége saját érdekében az ellentmondásokat feloldani, a feladatot pontosítani, körültekintő és megbízható információt beszerezni, szükség szerint kiegészítő tájékoztatást kérni. Ajánlatkérő nem vesz figyelembe az ajánlat megváltoztatására irányuló, arra tekintettel benyújtott kérelmet, hogy az Ajánlattevő a fentiek szerint elmulasztott pontos információkat beszerezni, vagy arra hivatkozással, hogy az Ajánlatkérő szolgáltatott pontatlan adatokat kivéve, ha az ajánlattételi dokumentáció pontosításával kapcsolatban, az Ajánlatkérő írásban erősítette meg Ajánlattevő értelmezését vagy információját tájékoztatva erről egyidejűleg valamennyi további Ajánlattevőt. Az Ajánlattevő felelős azért, hogy ellenőrizze és azonosítsa a teljes ajánlattételi dokumentáció átvételét. Nem fogadható el semmiféle kifogás azon az alapon, hogy az Ajánlattevő elmulasztotta az ajánlattételi dokumentáció valamely részének átvételét.
27. Ajánlatkérő valamennyi ajánlattevőtől elvárja, hogy az összes tájékoztatást, követelményt, meghatározást, specifikációt, amelyet a Dokumentáció, vagy az ajánlattételi időszakban esetlegesen kiadott kiegészítések, pontosítások tartalmaznak, átvizsgáljon. Bármely, az

ajánlat által tartalmazott hiba, elírás, pontatlanság, nem pótolható hiányosság az ajánlattevő kockázatára történik, és az ajánlat érvénytelenségét eredményezheti.

28. Ajánlata benyújtásával az Ajánlattevő teljes egészében és megkötések nélkül elfogadja a jelen Dokumentációban meghatározott összes feltételt az ajánlattételi időszakban esetlegesen kiadott kiegészítéssel, pontosításokkal együtt, függetlenül az ajánlattevő saját feltételeitől, amelyektől ezennel eláll.
29. Az ajánlatok bontása az EKR rendszerben történik a vonatkozó szabályozás szerint, s a bontási jegyzőkönyvet ajánlatkérő az EKR rendszeren teszi hozzáférhetővé ajánlattevőknek.

30. A közös ajánlattétel lehetősége:

A Kbt. 35. § (1) bek. alapján több gazdasági szereplő közösen is tehet ajánlatot.

- a.) A közös ajánlattevők kötelesek maguk közül egy, a közbeszerzési eljárásban a közös ajánlattevők nevében eljárni jogosult képviselőt megjelölni.
- b.) A közös ajánlattevők csoportjának képviselőtében tett minden nyilatkozatnak egyértelműen tartalmaznia kell a közös ajánlattevők megjelölését.
- c.) Ahol a Kbt. az ajánlatkérő számára az ajánlattevők értesítését írja elő, valamint a kiegészítő tájékoztatás megadása [56. §], a hiánypótlás [71. §], a felvilágosítás [71. §] és indokolás [72. §] kérése esetében az ajánlatkérő a közös ajánlattevőknek szóló értesítését, tájékoztatását, illetve felhívását az a.) pont szerinti képviselőnek küldi meg.
- d.) A közös ajánlattevők a szerződés teljesítéséért az ajánlatkérő felé egyetemlegesen felelnek.
- e.) A közös ajánlatot vagy részvételi jelentkezést benyújtó gazdasági szereplők közül az ajánlattételi vagy több szakaszból álló eljárásban a részvételi határidő lejárta után valamely gazdasági szereplő kiválása esetén a fennmaradó gazdasági szereplők akkor vehetnek részt az eljárás további részében, ha továbbra is megfelelnek az eljárásban előírt valamennyi alkalmassági feltételnek és a változás nem jár a verseny tisztaságának sérelmével.
- f.) Ajánlatkérő nem teszi lehetővé közös gazdálkodó szervezet létrehozását.
- g.) A közös ajánlattétel esetén a közös Ajánlattevőknek megállapodást kell kötniük egymással, melyben szabályozzák a közös Ajánlattevők egymás közötti és az Ajánlatkérővel való kapcsolatát.

A megállapodásnak különösen a következő kötelező elemeket kell tartalmazni:

- A közös ajánlattevőket képviselő cég megnevezése és felhatalmazása a közös ajánlattevők képviselőjére, az Ajánlatkérővel való kapcsolattartásra, valamint a döntéshozatalra;
 - A közös ajánlattevők képviselő természetes személy megjelölése és aláírás mintája;
 - A felek egyetemleges kötelezettségvállalása a szerződés teljesítésére;
 - A közös Ajánlattevők egymás közötti munka (feladat) megosztása;
 - Vállalkozói díj megosztására vonatkozó rendelkezés.
- h.) Közös ajánlattétel esetén az ajánlatban vagy több szakaszból álló eljárásban a részvételi jelentkezésben csatolni kell a Kbt. 35. § (2) bekezdése szerinti meghatalmazást tartalmazó okiratot (ez a g. pont szerinti megállapodásba is foglalható). A meghatalmazásnak ki kell terjednie arra, hogy a közös ajánlattevők vagy részvételre jelentkezők képviselőjére jogosult gazdasági szereplő adott eljárás

tekintetében az EKR-ben elektronikus úton teendő nyilatkozatok megtételekor az egyes közös ajánlattevők vagy részvételre jelentkezők képviselőjében eljárhat.

A fentieknek megfelelő megállapodást csatolni kell az ajánlathoz.

31. A közbeszerzési műszaki leírásban (költségvetésben) szerepeltetett gyártmányokra, eredetű-, márkájú-, típusú dolgokra, eljárásra, tevékenységre való hivatkozás csak az áru jellegének, minőségének egyértelmű meghatározása érdekében történt, Ajánlatkérő azokkal egyenértékű, vagy azoknál Ajánlatkérő számára kedvezőbb ajánlatot is elfogad.
32. Az ajánlattétellel ajánlattevő hozzájárul ahhoz, hogy ajánlatkérő a Kbt-ben meghatározott nyilvánosság biztosításával kapcsolatosan előírt kötelezettségének eleget tehessen.
33. Ajánlatkérő felkéri az ajánlattevőket, hogy olyan ajánlattételi árat adjanak, ami reálisan lehetővé teszi a szerződés teljesítését a hatályos jogszabályoknak és szakmai szabályoknak, valamint a szerződésnek megfelelően!
34. Ajánlatkérő tájékoztatja ajánlattevőket, hogy a környezetvédelmi, szociális és munkajogi követelményekről, amelyeknek a teljesítés helyén és a szerződés teljesítése során meg kell felelni, az alábbi szervezetektől kaphatnak tájékoztatást:

Pest Megyei Kormányhivatal

Környezetvédelmi és Természetvédelmi Főosztály
1016 Budapest, Mészáros u. 58/A-B
orszagoszoldhatosag@pest.gov.hu
06 (1) 224-9100

Foglalkoztatási Főosztály
1117 Budapest, Karinthy Frigyes út 3.
pmkkmunka@pest.gov.hu
06 (1) 279-4799

Jogi és Koordinációs Főosztály
1052 Budapest, Városház utca 7.
jkf@pest.gov.hu
06 (1) 328-5847

Technológiai és Ipari Minisztérium
<http://www.ommf.gov.hu/>
Munkavédelmi Irányítási Főosztály
1054 Budapest, Kálmán Imre u. 2.
Postacím: 1440 Budapest Pf. 1.
Telefon: (06 80) 204-292; (06 1) 896-3002
Fax: (06 1) 795-0884
Email: munkavedelmi-foo@tim.gov.hu

Magyar Bányászati és Földtani Szolgálat
<https://mbfsz.gov.hu/>
Cím: 1145 Budapest, Columbus u. 17-23.
Levelezési cím: 1590 Budapest, Pf. 95
Tel.: +36-1-301-2900

Fax: +36-1-301-2903
E-mail: info@mbfsz.gov.hu

Nemzeti Népegészségügyi Központ

<https://www.nnk.gov.hu/>

Központi telefonszám: +36 1 476 1100

Titkárság e-mail címe: tisztifoorvos@nnk.gov.hu

Az intézet levelezési címe: 1437 Budapest, Pf. 777

Az intézet címe: 1097 Budapest, Albert Flórián út 2-6.

Nemzeti Adó- és Vámhivatal

<http://nav.gov.hu/nav/igazgatosagok>

https://nav.gov.hu/igazgatosagok/ugyfelszolgalat-kereso/ugyfelszolgalatok_nyitvatartasa

35. A jelen dokumentáció segédlet a Közbeszerzési törvényben és részlet jogszabályaiban előírt követelmények teljesítéséhez, de tartalma önmagában nem pótolja a jogszabályi előírásokat.
36. Az ajánlatok bírálata, értékelése, ill. egyéb eljárási cselekmények (pl. hiánypótlás, felvilágosítás kérés stb.) lefolytatása, kizárás, érvénytelenné nyilvánítás, összegezés kiküldése a Kbt-ben meghatározottak szerint történik, az EKR rendszeren keresztül.
37. Amennyiben az ajánlattevő, alvállalkozó vagy az alkalmasság igazolásában résztvevő gazdasági szereplő valamely a felhívásban előírt igazolás helyett a Kbt. 69. § (11) bekezdése szerint kíván tényt vagy adatot igazolni, abban az esetben az ajánlattevő, alvállalkozó, az alkalmasság igazolásában résztvevő gazdasági szereplő nyilatkozatban köteles megadni, hogy melyik tényt vagy adatot kívánja a Kbt. 69. § (11) bekezdése szerint igazolni, és hogy mi az ezen tényt vagy adatot tartalmazó ingyenes, a közbeszerzési eljárás nyelvén rendelkezésre álló, elektronikus, hatósági nyilvántartás elektronikus elérhetősége. Ajánlatkérő felhívja ajánlattevők figyelmét a 321/2015. (X.30.) Korm. rendelet 6. § (2) bekezdésében foglaltakra.
38. Az ajánlatkérő felhívja az ajánlattevők figyelmét, hogy az államháztartásról szóló 2011. évi CXCV. törvény 41. §-ának (6) bekezdése alapján központi költségvetési kiadási előirányzatok terhére olyan jogi személlyel, jogi személyiséggel nem rendelkező szervezettel nem köthet érvényes visszterhes szerződést, illetve létrejött ilyen szerződés alapján nem teljesíthet kifizetést, amely szervezet nem minősül átlátható szervezetnek. Az átlátható szervezet fogalmát a nemzeti vagyonról szóló 2011. évi CXCVI. törvény 3. § (1) bekezdésének 1. pontja tartalmazza. Fentiekre tekintettel az ajánlatkérő előírja, hogy szerződéskötés feltétele, hogy a nyertes ajánlattevő a nemzeti vagyonról szóló 2011. évi CXCVI. törvény 3. § (1) bekezdésének 1. pontja szerinti átlátható szervezetnek minősüljön. Erre figyelemmel a nyertes ajánlattevőnek a szerződéskötés tervezett időpontjáig nyilatkoznia kell arról, hogy a nemzeti vagyonról szóló 2011. évi CXCVI. törvény 3. § (1) bekezdésének 1. pontja szerinti átlátható szervezetnek minősül-e. Amennyiben a nyertes ajánlattevő nem minősül a nemzeti vagyonról szóló 2011. évi CXCVI. törvény 3. § (1) bekezdésének 1. pontja szerinti átlátható szervezetnek, akkor ez olyan, az írásbeli összegezés megküldését követően felmerülő, az ajánlatkérő által előre nem látható lényeges körülménynek minősül, amelyre tekintettel az ajánlatkérő a szerződés megkötésére képtelenné válik és így az ajánlatkérő a Kbt. 131. §-ának (9) bekezdése alapján mentesül a szerződéskötési kötelezettsége alól.

39. Aránytalanul alacsony árajánlatnak minősülhet az ajánlat akkor, ha az ajánlattevő által alkalmazott rezsioradíj alacsonyabb az építésügyért felelős miniszter rendeletében megállapított minimális építőipari rezsioradíj mértékénél.

A 18/2023. (X. 5.) ÉKM rendelet alapján az építőipari minimális rezsioradíj értéke 2023-ban: nettó 5 856 Ft/óra.

40. A Kbt. 65. § (7) bekezdés vonatkozásában minden, a törvény által lehetővé tett kötelezettségvállalás benyújtható.

41. Ajánlatkérő a GDPR rendelet alapján tájékoztatja a gazdasági szereplőket, hogy az eljárás keretében a gazdasági szereplők személyes adatait a jogszabályokban meghatározott feladatok ellátása és a közbeszerzési eljárás lefolytatása céljából és határidőig, az eljáráshoz szükséges mértékig kezeli.

42. Az ajánlat elvárt tartalmi felépítése

Az ajánlat részeként (az EKR rendszeren keresztül: kitöltendő űrlap, vagy feltöltendő dokumentum formájában) benyújtandó dokumentumok (a Kbt. 57. § (1) bekezdés b) pontja szerinti jegyzék) jegyzéke, egyúttal útmutató az ajánlat tartalmi összeállításához:

Sorszám	Dokumentum megnevezése
1.	Felolvasólap (Kbt. 66. § (5) bek) EKR rendszerben ajánlatkérő által megadott űrlap sablont kell kitölteni
2.	NYILATKOZAT a Kbt. 66. § (2) bekezdése szerint EKR rendszerben megadott űrlap sablont kell kitölteni
3.	NYILATKOZAT a kizáró okok tekintetében EKR rendszerben megadott űrlap sablont kell kitölteni
4.	NYILATKOZAT a Kbt. 62. § (1) bekezdés k) pont kb) alpontja tekintetében EKR rendszerben megadott űrlap sablont kell kitölteni
5.	NYILATKOZAT kizáró okokról az alvállalkozók és a kapacitásait rendelkezésre bocsátó szervezetek vonatkozásában EKR rendszerben megadott űrlap sablont kell kitölteni
6.	NYILATKOZAT folyamatban levő változásbejegyzési eljárásról (nemleges nyilatkozatot is meg kell tenni) EKR rendszerben megadott űrlap sablont kell kitölteni
7.	NYILATKOZAT alkalmassági követelményekre vonatkozóan EKR rendszerben megadott űrlap sablont kell kitölteni
8.	NYILATKOZAT a Kbt. 66. § (6) bekezdése vonatkozásában (nemleges nyilatkozatot is meg kell tenni) EKR rendszerben megadott űrlap sablont kell kitölteni
9.	NYILATKOZAT Kbt. 65. § (7) bek. vonatkozásában (nemleges nyilatkozatot is meg kell tenni) EKR rendszerben megadott űrlap sablont kell kitölteni
10.	NYILATKOZAT üzleti titokról (nemleges nyilatkozatot is meg kell tenni) EKR rendszerben megadott űrlap sablont kell kitölteni
11.	NYILATKOZAT bemutatott szakemberekről EKR rendszerben megadott űrlap sablont kell kitölteni
12.	NYILATKOZAT IRÁNYÍTÁSI RENDSZERRŐL

	<i>EKR rendszerben megadott űrlap sablont kell kitölteni (Egyéb nyilatkozatok)</i>
13.	Kitöltött költségvetési táblázat Fájlformátum: elsődlegesen XLS, XLSX, vagy az EXCEL-ben megnyitható kompatibilis formátum. FELTÖLTENDŐ DOKUMENTUM
14.	Ajánlati biztosíték Az ajánlattételi felhívás VI.3.2) pontjában foglaltak szerint. FELTÖLTENDŐ DOKUMENTUM
15.	Aláírási címpéldány, vagy ügyvéd, vagy kamarai jogtanácsos által ellenjegyzett aláírás-minta (valamennyi ajánlattevő, egyéb aláíró gazdasági szereplő), Egyéni vállalkozó esetén egyéb aláírásképet igazoló dokumentum is elfogadott (pl. okmány másolat, banki aláírásbejelentő karton másolat) Fájlformátum: elsődlegesen PDF (ha nem megoldható akkor JPG, JPEG) FELTÖLTENDŐ DOKUMENTUM
16.	Nyilatkozat 2023. évi teljes nettó árbevételről Kbt. 114. § (11) bekezdése szerint. FELTÖLTENDŐ DOKUMENTUM
17.	Indikatív műszaki-pénzügyi ütemterv Jelen dokumentáció mellékletét képező Útmutató műszaki-pénzügyi ütemterv elkészítéséhez dokumentum előírásai szerint. Fájlformátum: elsődlegesen PDF (ha nem megoldható akkor JPG, JPEG) FELTÖLTENDŐ DOKUMENTUM
18.	Indikatív organizációs, deponálási és felvonulási terv (kötelező tartalma: a tervnek helyszínrajzot kell tartalmaznia, amelyen ajánlattevő köteles szerepeltetni az alábbiakat: a közlekedési útvonalakat, az anyagtárolási helyeket, a felvonulási létesítmények elhelyezését). Fájlformátum: elsődlegesen PDF (ha nem megoldható akkor JPG, JPEG) FELTÖLTENDŐ DOKUMENTUM
19.	Ha a 2-3. értékelési részszerpontra: <i>M2a-b) szakember alkalmasságnál előírtat meghaladó többlet szakmai tapasztalatára</i> 0-ál nagyobb megajánlást tesz, akkor a megajánlás alátámasztására ezen szakember esetén a szakmai önéletrajza (az önéletrajz tekintetében mind az alkalmasság szempontjából releváns tapasztalat, mind az értékelés szempontjából releváns többlettapasztalat bemutatásával), ill. az M2a-b.) pont szerinti alkalmasság igazolásánál előírt dokumentumok már az ajánlatban benyújtandók! Szakember dokumentumai az ajánlattételi felhívás III. 1.3) pontjában foglaltak szerint: a.) a szakember szakmai tapasztalatát ismertető saját kezűleg aláírt szakmai önéletrajza (szakmai önéletrajz minta található a dokumentumban) b.) képzettséget/végzettséget igazoló dokumentum(ok) (M2.a szakember esetén csak akkor kell benyújtani, ha nincs érvényes kamarai jogosultsága) Fájlformátum: elsődlegesen PDF (ha nem megoldható akkor JPG, JPEG) FELTÖLTENDŐ DOKUMENTUM
20.	4. Környezetvédelmi-fenntarthatósági vállalások száma a kivitelezés során (min. 0, max. 4 db) értékelési részszerpontot alátámasztó nyilatkozat (a kitöltendő nyilatkozatot a jelen dokumentum tartalmazza) /Akkor kell kitölteni, ha legalább egy igen vállalást tesz/ Fájlformátum: elsődlegesen PDF (ha nem megoldható akkor JPG, JPEG) FELTÖLTENDŐ DOKUMENTUM
21.	Egyéb iratok szükség szerint (pl. közös ajánlattevők megállapodása, meghatalmazás, változás bejegyzés igazolása, kapacitásait rendelkezésre bocsátó

	szervezettel kötött megállapodás, üzleti titokra vonatkozó részletes indoklás az EKR-ben) – megállapodásokat cégszerű aláírással kell ellátni, s utána digitalizálni Fájlformátum: elsődlegesen PDF (ha nem megoldható akkor JPG, JPEG) FELTÖLTENDŐ DOKUMENTUM
22.	Ajánlattevői nyilatkozat közhiteles ingyenesen hozzáférhető nyilvántartásról (adott esetben) (Kitölthető nyilatkozatminta jelen dokumentumban) Fájlformátum: elsődlegesen PDF (ha nem megoldható akkor JPG, JPEG) FELTÖLTENDŐ DOKUMENTUM

Az 1-18. pontok minden esetben az ajánlat részét képezik!

A Kbt. 69. § (4) bek. szerinti felszólításra benyújtandó dokumentumok köre:

1.	M1. Műszaki, illetve szakmai alkalmasság igazolása az ajánlattételi felhívás III. 1.3) pontjában foglaltak szerint (referencia igazolás minta található a dokumentumban) Fájlformátum: elsődlegesen PDF (ha nem megoldható akkor JPG, JPEG) FELTÖLTENDŐ DOKUMENTUM
2.	Ha a 2-3. értékelési részszepontra: <i>M2a-b) szakember alkalmasságnál előírt meghaladó többlet szakmai tapasztalatára</i> 0-a megajánlást tesz, akkor elegendő a Kbt. 69. §-a szerinti felszólításra benyújtani az M2a-b) pont szerinti alkalmasság igazolásánál előírt dokumentumokat! Szakember dokumentumai az ajánlattételi felhívás III. 1.3) pontjában foglaltak szerint: a.) a szakember szakmai tapasztalatát ismertető saját kezűleg aláírt szakmai önéletrajza (szakmai önéletrajz minta található a dokumentumban) b.) képzettséget/végzettséget igazoló dokumentum(ok) (M2.a szakember esetén csak akkor kell benyújtani, ha nincs érvényes kamarai jogosultsága) Fájlformátum: elsődlegesen PDF (ha nem megoldható akkor JPG, JPEG) FELTÖLTENDŐ DOKUMENTUM

43. Nyilatkozatminták

Kérjük a Tisztelt Ajánlattevőket, hogy legalább az alábbi nyilatkozatminták szerinti tartalommal adják meg a megfelelő nyilatkozatokat. A nyilatkozatminták nem feltétlen tartalmazzák az ajánlathoz benyújtandó valamennyi nyilatkozatot (pl. meghatalmazás), azok csupán az ajánlattétel könnyítését szolgálják.

NYILATKOZAT
Nyilatkozat 2023. évi teljes nettó árbevételről
(eljárás megindítását megelőző év)

Eljárás meghatározása:
Hernád Nagyközség Önkormányzata ajánlatkérő
Vonalas infrastruktúra építése Hernádon
tárgyú közbeszerzési eljárása

Alulírott (név), mint a (cégnév)..... (székhely)
nyilatkozattételre jogosult képviselője nyilatkozom arról, hogy a 2023. évi - általános
forgalmi adó nélkül számított – árbevételünk az alábbiak szerint alakult:

	2023. évi - általános forgalmi adó nélkül számított – teljes árbevétel
2023. év Ft

Kelt:, 2024.

.....
cégszerű aláírás

REFERENCIA IGAZOLÁS¹

M1. Műszaki, illetve szakmai alkalmasság

(321/2015. (X. 30.) Korm. rendelet 21. § (2) bekezdése a.) pontja alapján)

Eljárás meghatározása:

Hernád Nagyközség Önkormányzata ajánlatkérő

Vonalas infrastruktúra építése Hernádon

tárgyú közbeszerzési eljárása

Alulírott (név), mint a (cégnév)..... (székhely) nyilatkozattételre jogosult képviselője igazolom az alábbi, műszaki-átadás átvételi eljárással lezárult teljesítését:

A SZERZŐDÉST TELJESÍTŐ FÉL (KIVITELEZŐ) MEGNEVEZÉSE (NÉV, SZÉKHELY);	
A SZERZŐDÉST KÖTŐ MÁSIK FÉL (MEGRENDELŐ) MEGNEVEZÉSE (NÉV, SZÉKHELY);	
A REFERENCIÁT ADÓ SZEMÉLY NEVE ÉS TELEFONSZÁMA VAGY E-MAIL CÍME	
A TELJESÍTÉS HELYE, PONTOS IDEJE (ÉV/HÓ/NAP)	Teljesítés helye:..... kezdés: év/hó/nap befejezés: év/hó/nap
A REFERENCIAMUNKA RÖVID ISMERTETÉSE (A SZERZŐDÉS TÁRGYA, MENNYISÉGE)	Munka ismertetése: Teljesítés helye: ... fm ... építés
NYILATKOZAT ARRÓL, HOGY A TELJESÍTÉS AZ ELŐÍRÁSOKNAK ÉS A SZERZŐDÉSNEK MEGFELELŐEN TÖRTÉNT-E	Igen / Nem

Kelt:, 2024.

.....
cégszerű aláírás

¹ Megrendelőként szerződő fél állítja ki!

SZAKEMBER SZAKMAI ÖNÉLETRAJZA

(minta)²

M2.a.) szakember

Eljárás meghatározása:

Hernád Nagyközség Önkormányzata ajánlatkérő

Vonalas infrastruktúra építése Hernádon

tárgyú közbeszerzési eljárása

A. Személyes adatok	
Név:	
Születési hely és idő:	
Lakcím:	

B. Iskolai végzettség, egyéb tanulmányok, jogosultságok		
Mettől – meddig (év/hónap):	Intézmény megnevezése:	Végzettség, képzettség és szakképzettség megnevezése:

Amennyiben rendelkezik a 266/2013. (VII. 11.) Korm. rendelet szerinti felelős műszaki vezetői, vagy azzal egyenértékű jogosultsággal, kérjük, adja meg az alábbi információkat	
Szakterület kódja:	MV-KÉ
Nyilvántartó szervezet (kamara) megnevezése:	
Regisztrációs szám:	
Jogosultság megszerzésének dátuma (év/hó/nap):	

C. Munkahelyek, munkakörök			
<i>A jelenlegi munkáltató/munkahely megadása kötelező. a korábbi munkahelyek ismertetése addig az időtartamig visszamenőleg szükséges, ameddig visszamenőleg a szakmai gyakorlatát ismerteti!</i>			
Sorszám	Mettől – meddig (év/hó):	Munkahely megnevezése:	Munkakör és gyakorlat tárgyának megnevezése (Pl. <i>útépítési munkák felelős műszaki vezetése / irányítása</i>)
1.			
2.			
3.			

²Mintaként szolgál, nem kötelező alkalmazni, de az önéletrajzból egyértelműen ki kell derülnie az alkalmassági feltételként előírt, a szakemberrel szemben támasztott követelményeknek való megfelelésnek.

D. Szakmai gyakorlati időtartam számítás³		
<i>(Akkor kell kitölteni teljes körűen a „D” táblázatot, ha nem rendelkezik még érvényes kamarai regisztrációval. Ha a megajánlott szakember rendelkezik érvényes, a felhívás szerinti jogosultsággal, amely jogosultság megszerzésének időpontját az önéletrajzban megadja, abban az esetben a jogosultság megszerzéséhez szükséges gyakorlati időt nem szükséges bemutatni.)</i>		
Sorszám	Szakmai tapasztalat (projekt) ismertetése, megrendelő ⁴ (szerződő fél) neve, időtartama, hónap mértékegységben (év/hó-év/hó) ⁵	Párhuzamos tapasztalat miatt figyelembe vehető időtartam, hónap mértékegységben
1.	Kitöltési példa: Projekt: Bóbita utcában kerékpárút építésének irányítása FMV-ként Megrendelő: .. Község Önkormányzata Időtartam: 2022.02-2022.10 (9 hó)	4
2.	Projekt:.. címen 1000 m2-es telepi út építésének irányítása FMV-ként Megrendelő: Minta Kft. Időtartam: 2021.07-2022.06 (12 hó)	12
3.		
4.		
A.) Összesen (hónap):		
B.) Ebből a jogosultság megszerzéséhez szükséges gyakorlati idő (hónap):	 ⁶
C.) Jogosultság megszerzésén felüli többlet szakmai tapasztalat (A-B) (hónap) ⁷ :		
D.) A C.) értékből megajánlásként szerepeltetni kívánt érték (0 hónap 0 pontot kap, a 48 hónap a maximális 100 pontot) (hónap): <i>Ezen érték szerepeltetendő a felolvasólapon az adott értékelési részszerzőpont vonatkozásában!</i>		

Egyúttal nyilatkozom arról, hogy tudomással bírok az **Vonalas infrastruktúra építése Hernádon** tárgyú eljárásba történő bevonásomról, s rendelkezésre fogok állni a teljesítési időszak alatt a teljesítéshez, s nincs tudomásom olyan körülményről, mely ezt akadályozná.

Kelt:, 2024.

.....
szakember saját kezű aláírása

³ Párhuzamos tapasztalat csak egyszer kerül figyelembe vételre.

⁴ Megrendelőként szerződő fél alatt az értendő, akivel a szerződéses jogviszony létrejött a feladatra (ez alvállalkozóként történt bevonás esetén nem a beruházó lesz, hanem pl. a fővállalkozó).

⁵ A hónapot egész számmal kell megadni (amelyik hónap érintett, az egész hónapként kerül beszámításra, függetlenül attól, hogy az adott hónapban hány napon szerzett szakmai tapasztalatot).

⁶ Végzettsége függvényében írja be a 266/2013. (VII. 11.) Korm. rendelet által előírt jogosultság megszerzéséhez előírt gyakorlati időtartamot! Ha már rendelkezik jogosultsággal, és a többlet szakmai tapasztalatot csak a jogosultság megszerzése utáni időszakban kívánja bemutatni, akkor e pontot nem kell kitölteni, elegendő a jogosultság megszerzése utáni többlet szakmai tapasztalat időtartamát bemutatni (de ha kívánja, bemutatható a jogosultság megszerzése előtti időszak szakmai többlettapasztalata is)!

⁷ Ha csak a jogosultság megszerzése utáni időszak többlet szakmai tapasztalat időtartamát mutatja be, akkor C.) érték megegyezik az A.) értékkel.

SZAKEMBER SZAKMAI ÖNÉLETRAJZA

(minta)⁸

M2.b.) szakember

Eljárás meghatározása:

Hernád Nagyközség Önkormányzata ajánlatkérő

Vonalas infrastruktúra építése Hernádon

tárgyú közbeszerzési eljárása

A. Személyes adatok	
Név:	
Születési hely és idő:	
Lakcím:	

B. Iskolai végzettség, egyéb tanulmányok, jogosultságok		
Mettől – meddig (év/hónap):	Intézmény megnevezése:	Végzettség, képzettség és szakképzettség megnevezése:

C. Munkahelyek, munkakörök			
<i>A jelenlegi munkáltató/munkahely megadása kötelező, a korábbi munkahelyek ismertetése addig az időtartamig visszamenőleg szükséges, ameddig visszamenőleg a szakmai gyakorlatát ismerteti!</i>			
Sorszám	Mettől – meddig (év/hó):	Munkahely megnevezése:	Munkakör és gyakorlat tárgyának megnevezése (Pl. <i>útépítési munkák minőségbiztosítási vezetői feladatok ellátása</i>)
1.			
2.			
3.			

D. Szakmai gyakorlati időtartam számítás⁹		
Sorszám	Szakmai tapasztalat (projekt) ismertetése, megrendelő (szerződő fél) neve, időtartama, hónap mértékegységben (év/hó-év/hó) ¹⁰	Párhuzamos tapasztalat miatt figyelembe vehető időtartam, hónap mértékegységben

⁸Mintaként szolgál, nem kötelező alkalmazni, de az önéletrajzból egyértelműen ki kell derülnie az alkalmassági feltételként előírt, a szakemberrel szemben támasztott követelményeknek való megfelelésnek.

⁹ Párhuzamos tapasztalat csak egyszer kerül figyelembe vételre.

¹⁰ A hónapot egész számmal kell megadni (amelyik hónap érintett, az egész hónapként kerül beszámításra, függetlenül attól, hogy az adott hónapban hány napon szerzett szakmai tapasztalatot).

1.	Kitöltési példa: Projekt: Bóbita utcai kerékpárút útépitésénél minőségbiztosítási vezetői feladatok ellátása Megrendelő: .. Község Önkormányzata Időtartam: 2022.02-2022.10 (9 hó)	4
2.	Projekt:.. címen 1000 m2-es telepi út építésénél minőségbiztosítási vezetői feladatok ellátása Megrendelő: Minta Kft. Időtartam: 2021.07-2022.06 (12 hó)	12
3.		
4.		
A.) Összesen (hónap):		
B.) Alkalmasság igazolásához szükséges gyakorlati idő (hónap):		24
C.) Alkalmasság igazolásán felüli többlet szakmai tapasztalat (A-B) (hónap) ¹¹ :		
D.) A C.) értékből megajánlásként szerepeltetni kívánt érték (0 hónap 0 pontot kap, a 24 hónap a maximális 100 pontot) (hónap): <i>Ezen érték szerepeltetendő a felolvasólapon az adott értékelési részszempont vonatkozásában!</i>		

Egyúttal nyilatkozom arról, hogy tudomással bírok az **Vonalas infrastruktúra építése Hernádon** tárgyú eljárásba történő bevonásomról, s rendelkezésre fogok állni a teljesítési időszak alatt a teljesítéshez, s nincs tudomásom olyan körülményről, mely ezt akadályozná.

Kelt:, 2024.

.....
szakember saját kezű aláírása

¹¹ Ha csak a jogosultság megszerzése utáni időszak többlet szakmai tapasztalat időtartamát mutatja be, akkor C.) érték megegyezik az A.) értékkel.

**A „Környezetvédelmi-fenntarthatósági vállalások a kivitelezés során” értékelési
részszempontot alátámasztó nyilatkozat¹²**

Eljárás meghatározása:

Hernád Nagyközség Önkormányzata ajánlatkérő

Vonalas infrastruktúra építése Hernádon

tárgyú közbeszerzési eljárása

I. Vállalja, hogy a teljesítés teljes időtartama alatt kizárólag legalább EURO 5-ös környezetvédelmi besorolású motorral rendelkező aszfalt finishert alkalmaz?

Aszfalt finisher gyártója, típusa	
Motor EURO besorolása:	
Rendelkezésre állás formájának ismertetése (saját tulajdon, bérelt, bevonni kívánt alvállalkozó tulajdona stb.):	

II. Vállalja, hogy a teljesítés teljes időtartama alatt kizárólag legalább EURO 5-ös környezetvédelmi besorolású motorral rendelkező homlokrakodót alkalmaz?

Homlokrakodó gyártója, típusa	
Motor EURO besorolása:	
Rendelkezésre állás formájának ismertetése (saját tulajdon, bérelt, bevonni kívánt alvállalkozó tulajdona stb.):	

III. Vállalja, hogy a teljesítés teljes időtartama alatt kizárólag legalább EURO 5-ös környezetvédelmi besorolású motorral rendelkező emulziósórót alkalmaz?

Emulziósóró gyártója, típusa	
Motor EURO besorolása:	
Rendelkezésre állás formájának ismertetése (saját tulajdon, bérelt, bevonni kívánt alvállalkozó tulajdona stb.):	

IV. Vállalja, hogy a teljesítés teljes időtartama alatt a porzó anyagokat kizárólag ponyvával fedetten, vagy egyéb porzógátló megoldással szállítja?

Ponyvával fedett módszert alkalmazza?	
Egyéb módszer alkalmazása esetén annak ismertetése:	

Kelt:, 2024.

.....
cégszerű aláírása

¹² Azon vállalások táblázatát töltsse ki, amely vállalásra IGEN választ adott!

**Ajánlattevői nyilatkozat ¹³
közhiteles ingyenesen hozzáférhető nyilvántartásról**

Eljárás meghatározása:
Hernád Nagyközség Önkormányzata ajánlatkérő
Vonalas infrastruktúra építése Hernádon
tárgyú közbeszerzési eljárása

Alulírott, mint a (cég neve)
..... (cég székhelye) cégjegyzésre, nyilatkozattételre
jogosult képviselője büntetőjogi felelősségem tudatában nyilatkozom, hogy a jelen
közbeszerzési eljárás vonatkozásában

IGAZOLNI KÍVÁNT TÉNY VAGY ADAT	ELEKTRONIKUS, HATÓSÁGI NYILVÁNTARTÁS MEGNEVEZÉSE	INTERNETES ELÉRHETŐSÉG
...		

[A Kbt. 69. § (11) Nem kérhető igazolás benyújtása, ha az ajánlatkérő az Európai Unió bármely tagállamában működő, – az adott tagállam által az e-Certis rendszerben igazolásra alkalmas adatbázisként feltüntetett – ingyenes elektronikus adatbázisba belépve közvetlenül hozzájuthat az igazoláshoz vagy egyéb releváns információhoz. Nem magyar nyelvű nyilvántartás esetén az ajánlatkérő kérheti a releváns igazolás vagy információ magyar nyelvű fordításának benyújtását. A magyarországi nyilvántartások közül a hatósági nyilvántartások, valamint a külön jogszabályban nevesített nyilvántartások tekintendők az igazolás benyújtásának kiváltására alkalmas nyilvántartásnak. A magyarországi ilyen nyilvántartások listájának az e-Certis rendszerben való közzétételéről a Közbeszerzési Hatóság gondoskodik.]

Kelt:, 2024.

.....
cégszerű aláírás

¹³ Nem kötelező a benyújtása, csak ha hivatkozni kíván közhiteles ingyenesen hozzáférhető nyilvántartásra!

ELJÁRÁS AZONOSÍTÓ ADATAI

Nemzeti, Kbt. 112. § (1) bekezdés b) pont Nyílt eljárás
(hirdetménnyel induló) - EKR000384212024

E10 - Előkészítés szakasz

Közbeszerzés **Vonalas infrastruktúra építése Hernádon**
tárgya:

Ajánlatkérő **Hernád Nagyközség Önkormányzata**
neve:

I.1) Név és címek

I. szakasz: Ajánlatkérő

A Kbt. 112. § (1) bekezdés b) pont szerinti eljárások esetében.

I.1) Név és címek (jelölje meg az eljárásért felelős összes ajánlatkérőt)

Hivatalos név:	Hernád Nagyközség Önkormányzata	Nemzeti azonosítószám	15734604213				
Postai cím:	Köztársaság Út 47						
Város:	Hernád	NUTS-kód:	HU120	Postai irányítószám:	2376	Ország:	Magyarország
Kapcsolattartó személy:	Zsírosné dr. Pallaga	Mária					
E-mail:	polgarmester@hernad.hu	Telefon:	+36 29374122	Fax:	+36 29374122		
Internetcím(ek)							
Az ajánlatkérő általános címe: (URL)	www.hernad.hu						
A felhasználói oldal címe: (URL)							
Lebonyolító szerv(ek) adatai							
Hivatalos név:	Novum Forum Tanácsadó és Szolgáltató Betéti Társaság	Nemzeti azonosítószám	21402483113				
Postai cím:	Petőfi Sándor Utca 1.						
Város:	Újlengyel	NUTS-kód:	HU120	Postai irányítószám:	2724	Ország:	Magyarország
Kapcsolattartó személy:	Máthé	Márk					
E-mail:	mathemark76@gmail.com	Telefon:	+36 706227853	Fax:			
Internetcím(ek)							
Lebonyolító címe:							
A felhasználói oldal címe: (URL)							

I.2) Közös közbeszerzés

I.2) Közös közbeszerzés

A szerződés közös közbeszerzés formájában valósul meg.	Nem
Több ország részvételével megvalósuló közös közbeszerzés.	Nem
A szerződést központi beszerző szerv ítéli oda.	Nem

I.3) Kommunikáció

I.3) Kommunikáció

A közbeszerzési dokumentáció korlátozás nélkül, teljes körűen, közvetlenül és díjmentesen elérhető a következő címen:	Igen
A közbeszerzési dokumentációhoz történő hozzáférés korlátozott:	Nem
További információ a következő helyről érhető el: https://ekr.gov.hu/portal/kozbeszerzes/eljarasok/EKR000384212024/reszletek	
További információ a következő címen szerezhető be a fent említett cím: Igen	
másik cím: (adjon meg másik címet) Nem	
Az ajánlat vagy részvételi jelentkezés benyújtandó elektronikusan: Igen https://ekr.gov.hu/portal/kozbeszerzes/eljarasok/EKR000384212024/reszletek	
a fent említett címre: Igen	
a következő címre: (adjon meg másik címet) Nem	
Az elektronikus kommunikáció olyan eszközök és berendezések használatát igényli, amelyek nem általánosan hozzáférhetők:	Nem

I.4-5) Az ajánlatkérő típusa és fő tevékenysége

I.4) Az ajánlatkérő típusa

Ajánlatkérő típusa:	Regionális/helyi szintű
---------------------	-------------------------

I.5) Fő tevékenység

Fő tevékenység:	Általános közszolgáltatások
-----------------	-----------------------------

II.1) Meghatározás

II. szakasz: Tárgy

EKR000384212024

II.1) Meghatározás

II.1.1) Elnevezés: Vonalas infrastruktúra építése Hernádon

Hivatkozási szám: EKR000384212024

II.1.2) Fő CPV-kód:

45233162-2

II.1.3) A szerződés típusa: Építési beruházás

II.1.4) A közbeszerzés rövid ismertetése:

A projekt célja a település közlekedési infrastruktúrájának fejlesztése, egy élhető települési környezet kialakítása egy olyan kerékpárútszakasz megépítésével, ami hozzájárul a lakosság, kiemelten a fiatalok helyben maradásához, egyúttal a település általános környezeti állapotát is javítja növénytelepítéssel, megteremti a biztonságos közlekedési kapcsolatot a lakóterület és az iparterület között.

Feladat tehát ezen összekötő kerékpárút építése (46109. j. bek. út mellett) építés-szerelési vállalkozási szerződés keretében, a jótállási időtartam alatt a jótállás körébe tartozó feladatok ellátása.

Az építési terület két szakaszra osztható. Az első Hernád belterületén az elválasztás nélküli gyalog- és kerékpárút, mely az országos közút szelvényezése alapján a 3+054 szelvényétől a 3+710 kmsz-ig tart. (A kerékpárút szelvényezése szerint 0+000-0+655m közt 655 m hosszan)

A második a Hernád és Újhartyán közti egyoldali kétirányú kerékpárút a 3+710 és 4+735 kmsz között. (A kerékpárút szelvényezése szerint 0+655-1+700 közt 1045 m hosszan)

A tervezett kerékpárút teljes hossza: 1700 m

Kerékpárút, kerékpárút és gyalogút pályaszerkezete:

- 3cm AC-8 kopó kopóréteg
- 4cm AC-11 kötő kötőréteg
- 15 cm CKt-4 hidraulikus kötőanyagú stabilizációs alapréteg
- 20 cm M56 javító/fagyvédő réteg

Kerékpárút, kerékpárút és gyalogút pályaszerkezete bejáróban földútsatlakozásban:

- 3cm AC-8 kopó kopóréteg
- 4cm AC-11 kötő kötőréteg
- 25 cm CKt-4 hidraulikus kötőanyagú stabilizációs alapréteg
- 30 cm M56 javító/fagyvédő réteg

A beruházás építési engedély köteles, melyet a dokumentáció tartalmaz.

Engedély kiállítója: PEST MEGYEI KORMÁNYHIVATAL KFF Ütügyi Osztály

Engedély száma: PE/UT/00238-23/2023

A teljes építési feladatot és mennyiséget a tervdokumentáció és az árazatlan költségvetés ismerteti részletesen.

II.1.5) Becsült érték:

Érték áfa nélkül:

Pénznem:

(ÁFA nélkül; Keretmegállapodás vagy dinamikus beszerzési rendszer esetében a szerződéseknak a keretmegállapodás vagy dinamikus beszerzési rendszer teljes időtartamára vonatkozó becsült összértéke)

II.1.6) Részekre vonatkozó információk

Részajánlat tételére lehetőség van

Nem

A részajánlat tétel kizárásának indoka(i)

A gyalog- és kerékpárút műszakilag egy egységet képez, ezért térbeni részekre bontás esetén az egyes részeket elnyerő különböző szerződő felek szükséges koordinálása veszélyeztetné a szerződés megfelelő és határidőben történő teljesítését. Eltérő gazdasági szereplők továbbá olyan többletköltséget indukálnának (pl. felvonulási és általános költségek, őrzés-védelem duplázódása, organizáció), melyre ajánlatkérőnek többlet anyagi erőforrása nem áll rendelkezésre, így a projekt anyagi ellehetlenüléséhez vezethetne. Munkanemenkénti részekre bontás műszakilag és gazdaságilag is ésszerűtlen, mert a kivitelezési részfeladatok egymásra épülnek, azok időbeli ütemezése és egymáshoz kapcsolódása, rendkívül megnehezítené az organizációt, többszöri munkaterület átadás-átvételi procedúrát eredményezne, többletköltségeket generálva. Továbbá ha a pályaszerkezet rétegrendjeit nem egy kivitelező építi meg, károsodás esetén a felelősség megállapítás komoly gondot jelenthet, amivel a jótállás keretében történő javíttatás ellehetlenülhet.

II.2) A közbeszerzés ismertetése

II.2) A közbeszerzés ismertetése

II.2.1) Elnevezés: Vonalas infrastruktúra építése Hernádon

II.2.2) További CPV-kód(ok):

Fő CPV-kód:

45233162-2

II.2.3) A teljesítés helye:

Ajánlatkérő által pontosan nem meghatározható, vagy számossága miatt nem kívánja megadni a teljesítés helye tekintetében a NUTS3 szintű régiót, ezáltal a teljesítés fő helyszíne vonatkozásában a Települést sem.

NUTS-kód:

HU120 Pest

A teljesítés helye:

Magyarország_2376_Hernád_46109. J. BEK. ÚT MELLETT

II.2.4) A közbeszerzés mennyisége:

A projekt célja a település közlekedési infrastruktúrájának fejlesztése, egy élhető települési környezet kialakítása egy olyan kerékpárútszakasz megépítésével, ami hozzájárul a lakosság, kiemelten a fiatalok helyben maradásához, egyúttal a település általános környezeti állapotát is javítja növénytelepítéssel, megteremti a biztonságos közlekedési kapcsolatot a lakóterület és az iparterület között.

Feladat tehát ezen összekötő kerékpárút építése (46109. j. bek. út mellett) építés-szerelési vállalkozási szerződés keretében, a jótállási időtartam alatt a jótállás körébe tartozó feladatok ellátása.

Az építési terület két szakaszra osztható. Az első Hernád belterületén az elválasztás nélküli gyalog- és kerékpárút, mely az országos közút szelvényezése alapján a 3+054 szelvényétől a 3+710 kmsz-ig tart. (A kerékpárút szelvényezése szerint 0+000-0+655m közt 655 m hosszan)

A második a Hernád és Újhartyán közti egyoldali kétirányú kerékpárút a 3+710 és 4+735 kmsz között. (A kerékpárút szelvényezése szerint 0+655-1+700 közt 1045 m hosszan)

A tervezett aszfaltozott kerékpárút teljes hossza: 1700 m

Kerékpárút, kerékpárút és gyalogút pályaszerkezete:

- 3cm AC-8 kopó kopóréteg
- 4cm AC-11 kötő kötőréteg
- 15 cm CKt-4 hidraulikus kötőanyagú stabilizációs alapréteg
- 20 cm M56 javító/fagyvédő réteg

Kerékpárút, kerékpárút és gyalogút pályaszerkezete bejáróban földútcsatlakozásban:

- 3cm AC-8 kopó kopóréteg
- 4cm AC-11 kötő kötőréteg
- 25 cm CKt-4 hidraulikus kötőanyagú stabilizációs alapréteg
- 30 cm M56 javító/fagyvédő réteg

A beruházás építési engedély köteles, melyet a dokumentáció tartalmaz.

Engedély kiállítója: PEST MEGYEI KORMÁNYHIVATAL KFF Ütügyi Osztály

Engedély száma: PE/UT/00238-23/2023

A teljes építési feladatot és mennyiséget a tervdokumentáció és az árazatlan költségvetés ismerteti részletesen.

(az építési beruházás, árubeszerzés vagy szolgáltatás jellege és mennyisége, illetve az igények és követelmények meghatározása)

II.2.5) Értékelési szempontok

Az alábbi értékelési szempontok:

Igen

Minőségi szempont: Igen

Megnevezés

Súlyszám / Jelentőség

2. Az M2a) szakember alkalmasságnál előírtat meghaladó többlet szakmai tapasztalata (min. 0, max. 48 hónap) 10

3. Az M2b) szakember alkalmasságnál előírtat meghaladó többlet szakmai tapasztalata (min. 0, max. 24 hónap) 10

4. Környezetvédelmi-fenntarthatósági vállalások a kivitelezés során 10

Költség szempont: Nem

Ár szempont: Igen

Megnevezés	Súlyszám / Jelentőség
1. Nettó egyösszegű ajánlati ár (Ft-ban)	70

II.2.6) Becsült érték:

Érték áfa nélkül: Pénznem:

(keretmegállapodás vagy dinamikus beszerzési rendszer esetében ennek a résznek a keretmegállapodás vagy dinamikus beszerzési rendszer teljes időtartamára vonatkozó becsült összértéke)

II.2.7) A szerződés, keretmegállapodás vagy dinamikus beszerzési rendszer időtartama

Időtartam hónapban: 6

vagy napban:

vagy Kezdet dátuma - Befejezés dátuma: -

A szerződés meghosszabbítható Nem

II.2.8) Az ajánlattételre vagy részvételre felhívandó gazdasági szereplők számának korlátozására vonatkozó információ (nyílt eljárás kivételével)

A gazdasági szereplők tervezett száma (keretszáma):

vagy Tervezett minimum: / Maximális szám:

A jelentkezők számának korlátozására vonatkozó objektív szempontok:

II.2.9) Változatokra (alternatív ajánlatokra) vonatkozó információk

Elfogadhatók változatok (alternatív ajánlatok) Nem

II.2.10) Opciókra vonatkozó információ

Opciók: Nem

II.2.11) Információ az elektronikus katalógusokról

Az ajánlatokat elektronikus katalógus formájában kell benyújtani, vagy azoknak elektronikus katalógust kell tartalmazniuk Nem

II.2.12) Európai uniós alapokra vonatkozó információk

A közbeszerzés európai uniós alapokból finanszírozott projekttel és/vagy programmal kapcsolatos Igen

Felhívjuk figyelmét, hogy a felhívás Európai uniós alapokra vonatkozó információk pontjában az Előkészítő iratok felületen a finanszírozás formájára és a támogatási adatokra vonatkozóan megadott információkkal összhangban adja meg a nyilvános közzétételre kerülő adatokat is. A Projekt száma vagy hivatkozási száma mező adatait az Adatok másolása gomb segítségével kitöltheti az Előkészítő iratok További információ az uniós forrásról mezőben megadottakkal.

Projekt száma vagy hivatkozási száma: TOP_PLUSZ-1.2.1-21-PT1-2022-00060 sz. Tám. Szer.

II.2.13) További információ:

a.) Felhívjuk Ajánlattevők figyelmét, hogy a 424/2017. (XII.19.) Korm.rendelet 11.§ (5) bekezdése alapján, ahol a Kbt. az érdeklődésüket jelzett gazdasági szereplők tájékoztatását vagy felhívását írja elő, érdeklődésüket jelzett gazdasági szereplőnek azt kell tekinteni, aki az EKR-ben az eljárás iránti érdeklődését az eljárásra vonatkozóan jelezte.
b.) A 4. értékelési részszerpont alszerpontjait és annak súlyszámait a Kiegészítés a VI.3.9) További információk ponthoz 35. pontja ismerteti.

III.1) Részvételi feltételek

III. szakasz: Jogi, gazdasági, pénzügyi és műszaki információk

III.1) Részvételi feltételek

III.1.1) Kizáró okok és a szakmai tevékenység végzésére vonatkozó alkalmasság

A kizáró okok felsorolása:

Az eljárásban nem lehet ajánlattevő, alvállalkozó, és nem vehet részt alkalmasság igazolásában olyan gazdasági szereplő, aki a Kbt. 62. § (1) bekezdés h)-k) és m) pontjai szerinti kizáró ok hatálya alá tartozik. A Kbt. 64. § alkalmazásra kerül. A Kbt. 74.§ (1) bekezdésében foglalt szerint ajánlatkérőnek ki kell zárnia az eljárásból azt az ajánlattevőt, alvállalkozót vagy az alkalmasság igazolásában részt vevő szervezetet, aki az előírt kizáró okok hatálya alá tartozik, vagy részéről a kizáró ok az eljárás során következett be.

Az igazolási módok felsorolása és rövid leírása:

Az ajánlattevőnek ajánlatában egyszerű nyilatkozatot kell benyújtania (EKR űrlap), hogy nem tartozik a felhívásban előírt kizáró okok hatálya alá, valamint a Kbt. 62. § (1) bekezdés k) pont kb) pontját a közbeszerzési eljárásokban az alkalmasság és a kizáró okok igazolásának, valamint a közbeszerzési műszaki leírás meghatározásának módjáról szóló 321/2015. (X. 30.) Korm. rendelet 8. § i) pont ib) alpontja és a 10. § g) pont gb) alpontjában foglaltak szerint kell igazolnia. A 321/2015 (X.30.) Korm. rendelet 1.§ (7) bekezdése alapján a kizáró okok és az alkalmassági követelményekre vonatkozóan a közbeszerzés megkezdését megelőzően kiállított igazolások is benyújthatók (felhasználhatóak) mindaddig, ameddig az igazolásokban foglalt tény, illetve adat tartalma valós. Az ajánlatkérő - ellenkező bizonyításig - az adat valóságtartalmát az ajánlattevő erre vonatkozó külön nyilatkozata nélkül vélelmezi. A 321/2015. (X. 30.) Korm. rendelet 17. § (2) bek. szerint az alvállalkozó és adott esetben az alkalmasság igazolásában résztvevő más szervezet vonatkozásában az ajánlattevő nyilatkozatot nyújt be arról, hogy az érintett gazdasági szereplők vonatkozásában nem állnak fenn az eljárásban előírt kizáró okok. Ajánlatkérő elfogadja, ha az ajánlattevő a 321/2015. (X.30.) Kormányrendelet 7. § (2) bekezdés szerint - korábbi közbeszerzési eljárásában felhasznált - egységes európai közbeszerzési dokumentumot nyújt be, feltéve, hogy a 321/2015. (X.30.) Kormányrendelet 7. § (1) bekezdés szerint az abban foglalt információk megfelelnek a valóságnak, és tartalmazzák az Ajánlatkérő által a kizáró okok tekintetében megkövetelt információkat. Az egységes európai közbeszerzési dokumentumban foglalt információk valóságtartalmáért az ajánlattevő felel. A Kbt. 64. § alapján élhet ajánlattevő az öntisztázás jogintézményével.

Szakmai tevékenység végzésére vonatkozó alkalmasság előírása [Kbt. 65. § (1) bekezdés c) pont]:

Szakmai tevékenység végzésére vonatkozó alkalmasság előírás nincs.

Kiegészítés a VI.3.9) További információk ponthoz:

16. Az előírt alkalmassági követelményeknek az ajánlattevők bármely más szervezet vagy személy kapacitására támaszkodva is megfelelhetnek, a közöttük fennálló kapcsolat jogi jellegétől függetlenül. Ebben az esetben meg kell jelölni az ajánlatban ezt a szervezetet és az eljárást megindító felhívás vonatkozó pontjának megjelölésével azon alkalmassági követelményt vagy követelményeket, amelynek igazolása érdekében az ajánlattevő ezen szervezet erőforrására vagy arra is támaszkodik. Csatolni kell az ajánlatban a kapacitáit rendelkezésre bocsátó szervezet olyan - szerződésben, előszerződésben vagy más formában vállalt - kötelezettségvállalását tartalmazó okiratot, amely alátámasztja, hogy a szerződés teljesítéséhez szükséges erőforrások rendelkezésre állnak majd a szerződés teljesítésének időtartama alatt. 17. Ajánlatkérő felhívja a figyelmet a Kbt. 44. §-ban foglaltakra. 18. További információ kizárólag az EKR rendszerben meghatározott kommunikáció útján feltett írásbeli kérdés alapján szerezhető be. Az ajánlatkérőt nem kötik azok az információk, amelyeket nem a megjelölt módon szerez be az ajánlattevő. 19. Ajánlatkérő a 321/2015 (X. 30.) Korm. rendelet 30. § (4) bek. szerint felhívja ajánlattevők figyelmet, hogy az alkalmasság feltételeit és igazolásait az M1.-M2. pontok vonatkozásában a 321/2015 (X. 30.) Korm. rendelet 28. § (3) bekezdéséhez képest szigorúbban állapítja meg. 20. Az eljárás eredményéről vagy eredménytelenségéről Ajánlatkérő a Kbt. 79. § (1) bekezdés szerint, az erről hozott döntést követően a lehető leghamarabb, de legkésőbb három munkanapon belül, az ajánlati kötöttség lejárta előtt, az írásbeli összegezés egyidejű megküldésével tájékoztatja az ajánlattevőket. A szerződés megkötésére a Kbt. 131. § (5) bekezdése alapján meghosszabbodott ajánlati kötöttség időtartamán belül, a Kbt. 131. § (6) bekezdése szerinti szerződéskötési moratórium leteltét követően kerül sor. 21. Ajánlatkérő alkalmazza jelen eljárásban a Kbt. 75. § (2) bekezdés e) pontját. 22. Ajánlatkérő kiköti, hogy a teljesítés során esetlegesen keletkező, szerzői jogi védelem alá eső alkotáson Ajánlatkérő területi korlátozás nélküli, határozatlan idejű, kizárólagos és harmadik személynek átadható felhasználási jogot szerez, továbbá jogot szerez az alkotás (terv) átdolgozására is. 23. Ajánlatkérő helyszíni bejárást nem tart, de a kivitelezési helyszín egyénileg megtekinthető. 24. Az építési beruházások, valamint az építési beruházásokhoz kapcsolódó tervezői és mérnöki szolgáltatások közbeszerzésének részletes szabályairól szóló 322/2015. (X.30.) Korm. rendelet 26. §-a alapján az ajánlattevő köteles – a szerződés hatálybalépését követően a munkaterület átadás napjáig – biztosítási szerződést kötni vagy meglévő biztosítását kiterjeszteni a szerződés-tervezetben előírt mértékű és terjedelmű felelősség- és vagyónbiztosításra. 25. Ajánlatban korábban nem szereplő gazdasági szereplő hiánypótlással történő eljárásba bevonása esetében újabb hiánypótlás elrendelésére nem kerül sor. 26. Az ajánlatvételi felhívásban, közbeszerzési dokumentumokban található gyártmányokra, eredetű -, márkájú-, típusú dolgokra, eljárásra, tevékenységre való hivatkozás csak az áru jellegének, minőségének egyértelmű meghatározása érdekében történt, Ajánlatkérő azokkal egyenértékű, vagy azoknál Ajánlatkérő számára kedvezőbb ajánlatot is elfogad (321/2015. (X. 30.) Korm. rendelet 46. § (3) bek.). 27. Az ajánlatok értékelési szempontok szerinti tartalmi elemeinek értékelése során adható pontszám: 0-100 pont. A számításokat két tizedesre kerekítve végzi el ajánlatkérő. 28. A módszer(ek) meghatározása, amellyel a ponthatárok közötti pontszám megadásra kerül:

1. részzempont: Nettó ajánlati ár esetén ajánlatkérő a fordított arányosítás módszerét [A Közbeszerzési Hatóság útmutatója a nyertes ajánlattevő kiválasztására szolgáló értékelési szempontrendszer alkalmazásáról, 1.sz. melléklet 1. aa) pont; KÉ 2020. évi 60. szám; 2020. március 25.] alkalmazza: a legalacsonyabb érték a legkedvezőbb, ajánlatkérő a legkedvezőbb tartalmi elemre a maximális 100 pontot (felső ponthatár) adja, a többi ajánlat tartalmi elemére pedig a legkedvezőbb tartalmi elemhez viszonyítva fordítottan

arányosan számolja ki a pontszámokat. A megajánlást egész számmal kell megadni Ft-ban. A pontkiosztás képlete: $P = (A_{\text{legjobb}} / A_{\text{vizsgált}}) \times (P_{\text{max}} - P_{\text{min}}) + P_{\text{min}}$ ahol P: A vizsgált ajánlati elem adott részszerpontra vonatkozó pontszáma. P max: Apontskála felső határa. P min: A pontskála alsó határa. A legjobbj: A legelőnyösebb ajánlat tartalmi eleme. A vizsgált: A vizsgált ajánlat tartalmi eleme.

Szakmai tevékenység végzésére vonatkozó alkalmasság igazolása:

Kiegészítés a VI.3.9) További információk ponthoz:

28. pont folytatása:

2. részszerpont: Az M2a) szakember alkalmasságnál előírt meghaladó többlet szakmai tapasztalata (min. 0, max. 48 hónap). A legkedvezőbb tartalmi elem kapja a maximális pontszámot. A 48 hónap, ill. afeletti megajánlás a maximális pontszámot kapja, 0 hónap megajánlás 0 pontot kap. Ajánlatkérő rögzíti, hogy naptári hónapot vesz figyelembe. Így például a 2022.01-2022.02-ig tartó tapasztalat kapcsán figyelembe vehető időtartam 2 hónap. Ajánlatkérő felhívja a figyelmet arra, hogy a Kbt. 77. § (1) bekezdése alapján a szakembernek az alkalmassági minimumkövetelményen felüli többletgyakorlata (tapasztalata) kerül értékelésre. A tapasztalat (gyakorlat) megszerzése legkorábban a végzettség megszerzésétől indulhat, és legfeljebb az ajánlattételi határidő napjáig tarthat. A végzettség megszerzésének időpontja alatt a végzettség megszerzését igazoló irat kiállításának dátumát értjük. Az azonos időszakban (párhuzamosan) szerzett tapasztalat csupán egy alkalommal kerül figyelembevételre. A szakmai önéletrajzban az IDŐTARTAMOT SZÁMÍTÁSSAL KELL ALÁTÁMASZTANI, MELY TARTALMAZZA EGYRÉSzt A JOGOSULTSÁG MEGSZERZÉSÉHEZ JOGSZABÁLY ÁLTAL ELŐÍRT IDŐTARTAMOT, VALAMINT A MEGJELÖLT TÖBBLET SZAKMAI GYAKORLATI IDŐTARTAM KIMUTATÁSÁT is (melyet az Önéletrajz minta tartalmaz). A többlet gyakorlati időtartama vonatkozásában a 266/2013. (VII. 11.) Korm. rendelet szerinti, vagy azzal egyenértékű jogosultság megszerzéséhez szükséges gyakorlati tevékenység értendő. Az ajánlatban csatolandó alátámasztásként a szakmai önéletrajz (ld. Közbeszerzési Dokumentációban lévő Önéletrajz mintát). Amennyiben ajánlattevő több szakembert ajánl meg az M2a.) pozícióra, úgy ajánlattevőnek ajánlatában nyilatkoznia kell, hogy mely szakember szakmai tapasztalatát kéri figyelembe venni az értékeléskor.

3. részszerpont: Az M2b) szakember alkalmasságnál előírt meghaladó többlet szakmai tapasztalata (min. 0, max. 24 hónap). A legkedvezőbb tartalmi elem kapja a maximális pontszámot. A 24 hónap, ill. afeletti megajánlás a maximális pontszámot kapja, 0 hónap megajánlás 0 pontot kap. Ajánlatkérő rögzíti, hogy naptári hónapot vesz figyelembe. Így például a 2022.01-2022.02-ig tartó tapasztalat kapcsán figyelembe vehető időtartam 2 hónap. Ajánlatkérő felhívja a figyelmet arra, hogy a Kbt. 77. § (1) bekezdése alapján a szakembernek az alkalmassági minimumkövetelményen felüli többletgyakorlata (tapasztalata) kerül értékelésre. A tapasztalat (gyakorlat) megszerzése legkorábban a végzettség megszerzésétől indulhat, és legfeljebb az ajánlattételi határidő napjáig tarthat. A végzettség megszerzésének időpontja alatt a végzettség megszerzését igazoló irat kiállításának dátumát értjük. Az azonos időszakban (párhuzamosan) szerzett tapasztalat csupán egy alkalommal kerül figyelembevételre. A szakmai önéletrajzban az IDŐTARTAMOT SZÁMÍTÁSSAL KELL ALÁTÁMASZTANI, MELY TARTALMAZZA EGYRÉSzt A JOGOSULTSÁG MEGSZERZÉSÉHEZ JOGSZABÁLY ÁLTAL ELŐÍRT IDŐTARTAMOT, VALAMINT A MEGJELÖLT TÖBBLET SZAKMAI GYAKORLATI IDŐTARTAM KIMUTATÁSÁT is (melyet az Önéletrajz minta tartalmaz). A többlet gyakorlati időtartama vonatkozásában az útpítést érintő kivitelezés során szerzett tapasztalat értendő minőségbiztosítási vezetői feladatkörben. Az ajánlatban csatolandó alátámasztásként a szakmai önéletrajz (ld. Közbeszerzési Dokumentációban lévő Önéletrajz mintát). Amennyiben ajánlattevő több szakembert ajánl meg az M2b.) pozícióra, úgy ajánlattevőnek ajánlatában nyilatkoznia kell, hogy mely szakember szakmai tapasztalatát kéri figyelembe venni az értékeléskor. A 2-3. értékelési részszerpont esetén alkalmazott pontkiosztási módszer: a Közbeszerzési Hatóság útmutatója a nyertes ajánlattevő kiválasztására szolgáló értékelési szempontrendszer alkalmazásáról (KÉ 2020. évi 60. szám; 2020. március 25.), 1. sz. melléklet 1. ab) pontja szerinti egyenes arányosítás módszere: $P_{\text{vizsgált}} = (A_{\text{vizsgált}} / (A_{\text{legjobb}} * (P_{\text{max}} - P_{\text{min}}) + P_{\text{min}}))$ ahol a $P_{\text{vizsgált}}$: a vizsgált ajánlati elem adott részszerpontra vonatkozó pontszáma A legjobbj: a legelőnyösebb ajánlat tartalmi értéke A vizsgált: a vizsgált ajánlat tartalmi értéke; Pmax: a pontskála felső határa Pmin: a pontskála alsó határa.

Az 1-3. értékelési részszerpont pontszámát a részszerponthoz rendelt súlyszámmal való szorzat összege adja meg.

4. részszerpont: Környezetvédelmi-fenntarthatósági vállalások a kivitelezés során. Az ajánlatot a II.2.13) További információ e.) pontjában ismertetett négy vállalás (alszerpontra) adott IGEN/NEM válasszal kell megadni. Nem megajánlás 0 pontot, az igen megajánlás 100 pontot ér. Az értékelési részszerpont pontszámát az adott alszerpontra adott pontszámoknak az alszerponthoz rendelt súlyszámokkal való szorzatainak összege adja meg.

Az ajánlat végső pontszámát az értékelési részszerpontokra kapott pontszámok összege adja meg.

29. Többváltozatú (alternatív) ajánlat tétele nem lehetséges. 30. Ajánlatkérő a Kbt. 81. § (4) bekezdés szerint a bírálatnak az aránytalanul alacsony ár vagy költség vagy egyéb aránytalan vállalások vizsgálatára vonatkozó részét az ajánlatok értékelését követően végzi el. Ebben az esetben csak a legkedvezőbb vagy a legkedvezőbb és az azt követő egy vagy több legkedvezőbb ajánlattevő tekintetében vizsgálja az ár vagy költség aránytalanul alacsony voltát, illetve az egyéb vállalások aránytalanságát, és alkalmazza szükség esetén a 72. § szerinti eljárását.

III.1.2) Gazdasági és pénzügyi alkalmasság

Az igazolási módok felsorolása és rövid leírása:

Ajánlatkérő nem ír elő gazdasági és pénzügyi alkalmassági minimumkövetelményt.

Alkalmassági minimumkövetelmény(ek) meghatározása:

Kiegészítés a VI.3.9) További információk ponthoz:

31. Ajánlatkérő a Kbt. 81. § (5) bekezdés szerint az ajánlatok bírálatát az ajánlatok értékelését követően végzi el. Ebben az esetben csak az értékelési sorrendben legkedvezőbb vagy a legkedvezőbb és az azt követő egy vagy több legkedvezőbb ajánlattevő tekintetében végzi el a bírálatot. 32. Az ajánlatban benyújtandó a tételes beárazott költségvetés, mely kötelező szakmai ajánlatnak minősül, így annak teljes, vagy jelentős mértékű részleges hiánya nem hiánypótolható, mely az ajánlat érvénytelenségét eredményezi. 33. Az ajánlatban benyújtandó indikatív műszaki-pénzügyi ütemterv és egy indikatív szervezési, deponálási és felvételési terv (kötelező tartalma: a tervnek helyszínrajzot kell tartalmaznia, amelyen ajánlattevő köteles szerepeltetni az alábbiakat: a települést érintő közlekedési útvonalakat az anyagátviteli helyeket; a felvételési létesítmények elhelyezését). A terveket cégszerű aláírással szükséges ellátni. Ajánlatkérő az e pontban foglalt indikatív tervek teljes hiányára vonatkozóan nem rendel el hiánypótlást, annak hiánya esetén az ajánlat a Kbt. 73.§ (1) bekezdés e) pontja szerint érvénytelen. 34. Felhívjuk a figyelmet arra, hogy a 2-3. értékelési részszerponthoz tartozóan megajánlásra kerülő szakember neve nem hiánypótolható, így a 0-nál nagyobb megajánlás esetén, ha a szakember nevét nem adja meg, az az ajánlat érvénytelenségét eredményezi! A megajánlás alátámasztására ezen szakember esetén a szakmai önéletrajza, ill. az M2a-b) pont szerinti alkalmasság igazolásánál előírt dokumentumok már az ajánlatban benyújtandók! 35. A

4. értékelési részszerpont részletesebb ismertetése: Környezetvédelmi-fenntarthatósági vállalások a kivitelezés során: az alábbi négy vállalásra adott IGEN/NEM válasszal kell megadni az ajánlatot és kitölteni a közbeszerzési dokumentációban található e részszerponthoz kapcsolódó nyilatkozatot. Ezen nyilatkozatot ajánlatkérő szakmai ajánlatnak tekinti, így annak tartalmi hiánypótlása tekintetében irányadó a Kbt. 71. § (8) bekezdés b.) pontjában foglalt előírások, a gépek gyártójának, típusának megnevezése nem hiánypótolható hiányosság.

I. alszerpont: Vállalja, hogy a teljesítés teljes időtartama alatt kizárólag legalább EURO 5-ös környezetvédelmi besorolású motorral rendelkező aszfalt finishert alkalmaz? (igen/nem). Súlyszám: 3

Vállalás alátámasztása: Közbeszerzési dokumentációban található nyilatkozatminta kitöltésével meg kell adni a gyártmányt, típust, EURO besorolást, a rendelkezésre állás formáját (saját tulajdon, bérelt, bevonní kívánt alvállalkozó tulajdona stb.)

Ellenőrzés: Megrendelő ellenőrzi a teljesítés során, Vállalkozó köteles átadni a teljesítésbe bevont finisher olyan dokumentumát, mely igazolja a motor környezetvédelmi besorolását.

II. alszerpont: Vállalja, hogy a teljesítés teljes időtartama alatt kizárólag legalább EURO 5-ös környezetvédelmi besorolású motorral rendelkező homlokrakodót alkalmaz? (igen/nem). Súlyszám: 3

Vállalás alátámasztása: Közbeszerzési dokumentációban található nyilatkozatminta kitöltésével meg kell adni a gyártmányt, típust, EURO besorolást, a rendelkezésre állás formáját (ld. I. alszerpontnál)

Ellenőrzés: Megrendelő ellenőrzi a teljesítés során, Vállalkozó köteles átadni a teljesítésbe bevont homlokrakodó olyan dokumentumát, mely igazolja a motor környezetvédelmi besorolását.

III. alszerpont: Vállalja, hogy a teljesítés teljes időtartama alatt kizárólag legalább EURO 5-ös környezetvédelmi besorolású motorral rendelkező emulziószórót alkalmaz? (igen/nem). Súlyszám: 2

Vállalás alátámasztása: Közbeszerzési dokumentációban található nyilatkozatminta kitöltésével meg kell adni a gyártmányt, típust, EURO besorolást, a rendelkezésre állás formáját (ld. I. alszerpontnál)

Ellenőrzés: Megrendelő ellenőrzi a teljesítés során, Vállalkozó köteles átadni a teljesítésbe bevont emulziószóró olyan dokumentumát, mely igazolja a motor környezetvédelmi besorolását.

IV. alszerpont: Vállalja, hogy a teljesítés teljes időtartama alatt a porzó anyagokat kizárólag ponyvával fedetten, vagy egyéb porzástgátló megoldással szállítja? (igen/nem). Súlyszám: 2

Vállalás alátámasztása: Közbeszerzési dokumentációban található nyilatkozatmintát kell kitölteni.

Ellenőrzés: Megrendelő ellenőrzi rendszeresen a teljesítés során, melyről fotódokumentáció készül.

Az I-III. alszerpont ellenőrzésére ajánlatkérő a bírálati szakaszban jogosult alátámasztó dokumentumot bekérni akár a gép környezetvédelmi besorolásának, akár a rendelkezésre állás módjának ellenőrzése érdekében.

36. A közbeszerzési eljárás bonyolítója ajánlatkérő képviselőjében: Máthé Márk felelős akkreditált közbeszerzési szaktanácsadó (Névjegyzéki lajstromszám: 00647). 37. A jelen felhívásban nem szabályozott kérdések vonatkozásában a közbeszerzésekről szóló 2015. évi CXLI. törvény (Kbt.) és végrehajtási rendeleteinek előírásai szerint kell eljárni. 38. Tárgyi beruházás nem tartozik az Épber tv. hatálya alá, az Épber tv. 61. § (3) bekezdése értelmében.

III.1.3) Műszaki, illetve szakmai alkalmasság

Az igazolási módok felsorolása és rövid leírása:

Ajánlattevőnek az ajánlatában az M1.) alkalmassági minimumkövetelmény esetén a Kbt. 114. § (2) bekezdése szerint előzetesen csak az EKR nyilatkozatot kell benyújtania arra vonatkozóan, hogy megfelel az eljárást megindító felhívásban előírt alkalmassági követelményeknek. A Kbt. 69. § (4)-(7) bekezdése alapján felhívott ajánlattevők az alkalmassági feltételnek való megfelelésüket az alábbiak szerint kötelesek igazolni:

M1) Ajánlattevőnek a 321/2015. (X. 30.) Korm. rendelet 21. § (2) bekezdés a) pontja alapján be kell nyújtania a jelen felhívás feladatától visszafelé számított legfeljebb nyolc éven belül megkezdett, s öt éven belül megvalósított (sikeres műszaki átadás-átvétellel lezárult), az előírásoknak és a szerződésnek megfelelően teljesített út és/vagy kerékpárút építésére és/vagy felújítására vonatkozó, a 321/2015. (XII.23.) Korm. rendelet 23. §-a alapján alkalmazandó 22. § (3) bekezdés szerinti módon, a szerződést kötő másik fél által kiállított referencia igazolást legalább az alábbi tartalommal: a) ajánlattevő (a szerződést teljesítő kedvezményezett) neve; b) a szerződést kötő másik fél (megrendelő) neve, címe, valamint a referenciát adó személy neve és telefonszáma vagy e-mail címe; c) a teljesítés helye; d) a referenciamunka rövid ismertetése (a szerződés tárgya, mennyisége); e) a teljesítés kezdő és befejező időpontja év, hó, nap részletezettséggel; f) nyilatkozat arról, hogy a teljesítés az előírásoknak és a szerződésnek megfelelően történt-e; g) ha a nyertes közös ajánlattevőként teljesített építési beruházásra vonatkozó referencia igazolás - a teljesítés oszthatatlansága miatt - nem állítható ki az egyes ajánlattevők által végzett munkák elkülönítésével, úgy az ajánlatkérő a referencia igazolást bármelyik, a teljesítésben részt vett ajánlattevő részéről az ismertetett építési beruházás tekintetében olyan arányban köteles elfogadni, amilyen arányban az igazolást benyújtó ajánlattevő az általa elvégzett teljesítés alapján az ellenszolgáltatásból részesült. Részteljesítés is elfogadott. Más gazdasági szereplővel történt közös teljesítés esetén a fenti adatokat a referencia igazolásnak oly módon kell tartalmaznia, hogy abból az alkalmassági minimum-követelményeknek való megfelelés egyértelműen megállapítható legyen. Befejezettnek minősül a szerződés tárgyát képező referencia munka, amelynek műszaki átadás-átvételére a jelen felhívás megküldésének napját megelőző 60 hónapban került sor.

M2) Ajánlattevő a 321/2015. (X.30.) Korm. rendelet 21. § (2) bekezdés b) pontja alapján mutassa be azt a szakembert, aki(ke)t be kíván vonni a teljesítésbe. Csatolandó dokumentumok: a.) a szakember szakmai tapasztalatát ismertető saját kezűleg aláírt szakmai önéletrajza, olyan részletezettséggel, hogy abból egyértelműen derüljön ki az M2. pontban előírt alkalmassági feltétel(ek)teljesülése, tartalmazza a rendelkezésre állási nyilatkozatot a teljesítési időszakra vonatkozóan, s azt, hogy az eljárásba történő bevonásáról tudomással bír. Tartalmazza továbbá a szakmai gyakorlati időtartam számítását is az a-b.) szakemberek esetén (melyet az önéletrajz minta ismeretét a Közbeszerzési Dokumentációban; a gyakorlatot év/hó részletezettséggel kell megadni). b.) képzettséget igazoló dokumentum(ok). A kamarai jogosultság meglétével is igazolható az a.) szakember esetén az alkalmasság, mely esetben a szakmagyakorlási jogosultságot egyértelműen, névjegyzéki/kamarai nyilvántartási számmal kell megadni akként, hogy az egyértelműen beazonosítható legyen. Amennyiben a bemutatott a.) szakember már szerepel a szakmavégzési jogosultságot igazoló kamarai nyilvántartásban, a szakmai gyakorlati idő bemutatása az önéletrajzban, és az iskolai oklevél/bizonyítvány csatolása ezen szakember esetében nem szükséges, a bejegyzése ténye alapján Ajánlatkérő automatikusan úgy tekinti, hogy az adott szakember az alkalmassági követelményben előírt szakmai gyakorlati idővel, és végzettséggel rendelkezik. A végzettség és/vagy képzettség egyenértékűségének bizonyítása az ajánlattevő kötelessége és felelőssége. Ajánlatkérő a gyakorlati idő meglétét az önéletrajz alapján ellenőrzi (amennyiben még nem szerepel a kamarai nyilvántartásban). Az a-b.) szakemberek önéletrajzát teljes körűen (mind az alkalmasság szempontjából releváns tapasztalat, mind az értékelés szempontjából releváns többlettapasztalat bemutatásával) szükséges ajánlattevőknek már az ajánlatban benyújtania, amennyiben a 2-3. értékelési részszerpontra 0-nál nagyobb megajánlást

tesz.

M1.-M2) alkalmasság esetén az előírt alkalmassági követelményeknek a közös ajánlattevők együttesen is megfelehetnek. Az előírt alkalmassági követelményeknek az ajánlattevők bármely már szervezet vagy személy kapacitására támaszkodva is megfelehetnek a Kbt. 65. § (7) bekezdése szerint. Ebben az esetben meg kell jelölni az ajánlatban ezt a szervezetet és az eljárást megindító felhívás vonatkozó pontjának megjelölésével azon alkalmassági követelményt (követelményeket), melynek igazolása érdekében az ajánlattevő ezen szervezet erőforrására (is) támaszkodik. A kapacitásait rendelkezésre bocsátó szervezet az előírt igazolási módokkal azonos módon köteles igazolni az adott alkalmassági feltételnek történő megfelelést. Az ajánlatban csatolni kell továbbá a kapacitásait rendelkezésre bocsátó szervezet részéről szerződéses vagy előszerződésben vagy más formában vállalt kötelezettségvállalását tartalmazó okiratot, amely alátámasztja, hogy a szerződés teljesítéséhez szükséges erőforrások rendelkezésre állnak majd a szerződés teljesítésének időtartama alatt.

Alkalmassági minimumkövetelmény(ek):

M1) Alkalmatlan az ajánlattevő a szerződés teljesítésére, ha nem rendelkezik a jelen felhívás feladásától visszafelé számított 60 hónapban befejezett (sikeres műszaki átadás-átvétellel lezárult), az előírásoknak és a szerződésnek megfelelően teljesített olyan út és /vagy kerékpárút építésére és/vagy felújítására vonatkozó referenciákkal, amelyek hossza elérte összesen legalább az 1250 métert.

M2.) Alkalmatlan az ajánlattevő (közös ajánlattevők), ha nem rendelkezik (együttesen nem rendelkeznek):

a.) Legalább 1 fő, a 266/2013. (VII. 11.) Korm. rendelet MV-KÉ (közlekedési építmények szakterület) vagy azzal egyenértékű jogosultság megszerzéséhez szükséges végzettséggel, ill. előírt szükséges gyakorlati idővel rendelkező szakemberrel.

b.) Legalább 1 fő minőségügyi szakmérnökkel (vagy azzal egyenértékű végzettséggel, így különösen: minőségirányítási szakmérnök, minőségbiztosítási és megbízhatósági szakmérnök, minőségügyi rendszerek szakmérnök, menedzser gazdasági mérnök, műszaki menedzser), aki a végzettségének megszerzését követően legalább 24 hónap minőségbiztosítási vezetői szakmai gyakorlattal rendelkezik. Minőségbiztosítási vezető: olyan szakember, aki megtervezi a kivitelezési folyamatok (építési munkák) minőség ellenőrzésének eljárásait, a vizsgálatokat és ellenőrzéseket, felügyeli a minőség ellenőrzési folyamatok végrehajtását, valamint a vonatkozó követelményeknek (jogi, műszaki, termék-megfelelőségi, egyéb) megfelelő teljesítését és dokumentálását, azaz a minőségbiztosítást.

Egy szakember több pozícióra is jelölhető. Ajánlatkérő a végzettség, illetve a szakmai gyakorlat tekintetében elfogadja az adott szakterületű felelős műszaki vezetői, vagy azzal egyenértékű jogosultsághoz szükséges végzettséget, szakmai gyakorlatot is. Így ajánlatkérő a végzettség, illetve a szakmai gyakorlat tekintetében elfogadja az adott felelős műszaki vezetői jogosultsághoz szükséges, korábban hatályos jogszabályok szerinti egyenértékű végzettséget, szakmai gyakorlatot is, amennyiben a teljesítésbe bevonná kívánt szakember ezen korábbi jogszabály(ok) szerint került felelős műszaki vezetőként nyilvántartásba vételre. A korábban hatályos jogszabályok szerinti egyenértékű végzettségen túlmenően Ajánlatkérő általánosságban elfogadja a jogosultság megszerzéséhez szükséges végzettséggel egyenértékű végzettséggel való megfelelést is. A párhuzamos tapasztalatokat ajánlatkérő csak egyszer veszi figyelembe. Az alkalmasság igazolása érdekében bemutatott a.) szakember(ek)nek legkésőbb a szerződéskötés időpontjára rendelkezni kell kamarai nyilvántartásba vétellel, továbbá a tevékenység végzéséhez szükséges jogosultsággal a beruházás megvalósításának teljes időtartama alatt.

III.1.5) Fenntartott szerződésekre vonatkozó információk

A szerződés védett műhelyek és olyan gazdasági szereplők számára fenntartott, amelyek célja a fogyasztékkal élő vagy hátrányos helyzetű személyek társadalmi és szakmai integrációja Nem

A szerződés teljesítése védett munkahely-teremtési programok keretében történik: Nem

A szerződés a Kbt. 114. § (11) bekezdése szerint fenntartott Igen

III.1.6) A szerződés biztosítékai:

A közbeszerzési dokumentáció részét képező szerződés-tervezetben meghatározottak szerint:

- Jótállás: időtartama 48 hónap;
- Késedelmi kötbér: a vállalkozási díj 1 %-a/késedelmes nap, amelynek felső határa a nettó vállalkozási díj 20%-a;
- Meghiúsulási kötbér: mértéke a nettó vállalkozási díj 25 %-a. Késedelmi kötbér maximum (20 %) elérésekor Megrendelő jogosult a szerződéstől egyoldalú jognyilatkozattal elállni (amennyiben az elállás feltételei fennállnak), ill. azt felmondani. Ezt követően majd nem késedelmi kötbért számít fel, hanem meghiúsulási kötbért érvényesít. Meghiúsulási kötbér érvényesítése kizárja a késedelmi kötbér egyidejű érvényesítését. A már érvényesített késedelmi kötbér beleszámít a meghiúsulási kötbérbe.
- Hibás teljesítési kötbér: Hibásan teljesít vállalkozó, ha a 4. részszeremponthoz tartozó vállalását nem teljesíti. Vállalkozó alszerempontonként napi 500.000 Ft kötbér megfizetésére kötelezett, amennyiben az adott napon nem teljesül a vállalása. Részletes feltételeket a vállalkozási szerződés tervezete ismerteti.

III.1.7) Az ellenszolgáltatás teljesítésének feltételei és / vagy hivatkozás a vonatkozó jogszabályi rendelkezésekre:

Az építési beruházás finanszírozása a TOP_PLUSZ-1.2.1-21-PT1-2022-00060 azonosítószámú Támogatási szerződés keretében történik. Az árat átalányáron kell megadni, az sem árfolyamváltozás, sem más ok következtében nem módosulhat automatikusan. Ajánlatkérő a Kbt. 135. § (7) bekezdése alapján a szerződésben foglalt - ÁFA nélkül számított - teljes ellenszolgáltatás összegének legfeljebb 5 %-ának megfelelő összegű előleg igénybevételének lehetőségét biztosítja. Ajánlatkérő a szerződésben tartalékkeretet nem biztosít. Számlázás: 2 db részszámla (beleértve a végszámlát is) állítható ki. Részszámlák esedékessége: 50 %-os készülség elérését követően 50 %-os értékben. A végszámla 100 %-os készülségi foknál, a hiány- és hibamentes teljesítést követően állítható ki. Az igénybe vett előleget a végszámlában kell elszámlálni, amennyiben Vállalkozó előleget vett igénybe. Megrendelő a Vállalkozó által teljesítés igazolás birtokában szabályszerűen kiállított és eljuttatott számlát átutalással egyenlíti ki, figyelemmel a Ptk. 6:130. § (1)-(2) és a közbeszerzésekről szóló 2015. évi CXLI. törvény 135. § (3), (5) bekezdésére is. Fizetési határidő 30 nap. Támogatás mértéke az elszámlázható költségek vonatkozásában 100,00 %. A 322/2015 (X.30.) Korm. rend. 32/A §-a teljes körben alkalmazásra kerül. A finanszírozás formája utófinanszírozás. Az ajánlatkérő elfogadja az olyan elektronikus számlákat, amelyek megfelelnek az EN 16931-1: 2017 számú európai szabványnak és az Európai Bizottság által e szabványhoz az Európai Unió Hivatalos Lapjában közzétett szintaxislistának. További részletes pénzügyi feltételeket a Vállalkozási szerződés tervezete ismerteti.

III.1.8) A nyertes közös ajánlattevők által létrehozandó gazdálkodó szervezet:

Az ajánlatkérő a közbeszerzési eljárás eredményeként megkötendő szerződés teljesítése érdekében nem tart igényt gazdálkodó szervezet alapítására (Kbt. 35. § (8) bek.) és nem teszi lehetővé azt.

III.2) A szerződéssel kapcsolatos feltételek

III.2) A szerződéssel kapcsolatos feltételek

III.2.1) Meghatározott szakmára (képzettségre) vonatkozó információk *(csak szolgáltatásmegrendelés esetében)*

A szolgáltatás teljesítése egy meghatározott szakmához (képzettséghez) van kötve

III.2.2) A szerződés teljesítésével kapcsolatos feltételek:

Ajánlatkérő előírja, hogy a nyertes ajánlattevő rendelkezzen legkésőbb a szerződéskötésre MSZ EN ISO 14001:2015 szabvány vagy azzal egyenértékű, akkreditált tanúsító szervezet által tanúsított környezetirányítási rendszerrel, vagy azzal egyenértékű tanúsítvánnyal, illetve környezetirányítási rendszer leírással legalább a tárgyi munkákra kiterjedően. A nyertes ajánlattevő a fentieket legkésőbb a szerződéskötés alkalmával köteles bemutatni az ajánlatkérőnek.

A teljesítési határidő a munkaterület átadástól számítandó.

További feltételeket a Közbeszerzési dokumentáció részét képező Vállalkozási szerződés-tervezet ismerteti.

III.2.3) A szerződés teljesítésében közreműködő személyekkel kapcsolatos információ

Az ajánlattevőknek közölniük kell a szerződés teljesítésében közreműködő személyek nevét és szakképzettségét Igen

IV.1) Meghatározás

IV. szakasz: Eljárás

IV.1) Meghatározás

IV.1.1) Az eljárás fajtája

Nyílt eljárás	Igen
Gyorsított eljárás	Nem
Meghívásos eljárás	Nem
Tárgyalásos eljárás	Nem
Versenypárbeszéd	Nem
Innovációs partnerség	Nem

IV.1.2) Keretmegállapodásra vagy dinamikus beszerzési rendszerre vonatkozó információk

A hirdetmény keretmegállapodás megkötésére irányul	Nem
Keretmegállapodás egy ajánlattevővel	
Keretmegállapodás több ajánlattevővel	
A hirdetmény dinamikus beszerzési rendszer létrehozására irányul	Nem
A dinamikus beszerzési rendszert további beszerzők is alkalmazhatják	Nem

IV.1.3) A megoldások, illetve ajánlatok számának a tárgyalásos eljárás vagy a versenypárbeszéd során történő csökkentésére irányuló információ

Több fordulóban lebonyolítandó tárgyalások igénybe vétele annak érdekében, hogy fokozatosan csökkentsék a megvitatandó megoldások, illetve a megtárgyalandó ajánlatok számát.

IV.1.4) Információ a tárgyalásról *(klasszikus ajánlatkérők esetében; kizárólag tárgyalásos eljárás esetében)*

Ajánlatkérő fenntartja a jogot arra, hogy a szerződést az eredeti ajánlat alapján, tárgyalások lefolytatása nélkül ítélje oda.

IV.1.5) Elektronikus árlejtésre vonatkozó információk

Elektronikus árlejtést fognak alkalmazni

Nem

IV.2) Adminisztratív információk

IV.2) Adminisztratív információk

IV.2.1) Az adott eljárásra vonatkozó korábbi közzététel

A hirdetmény száma a Közbeszerzési Értesítőben:

(Ké-szám/évszám)

IV.2.2) Ajánlattételi, részvételi vagy regisztrációs kérelem benyújtási határidő

Dátum: (nn/hh/éééé) 2024.03.29 10:00 óra/perc

IV.2.3) Az ajánlattételi vagy részvételi felhívás kiválasztott jelentkezők részére történő megküldésének tervezett napja (részvételi felhívás esetében)

Dátum:

IV.2.4) Azok a nyelvek, amelyeken az ajánlatok vagy részvételi jelentkezések benyújthatók:

HU

IV.2.5) Az ajánlati kötöttség minimális időtartama: (ajánlati felhívás esetében)

Az ajánlati kötöttség végső dátuma:

vagy Az időtartam hónapban: vagy napban: 60 (az ajánlattételi határidő lejártától számítva)

IV.2.6) Az ajánlatok vagy részvételi jelentkezések felbontásának feltételei

Dátum, helyi idő: 2024.03.29 12:00 óra/perc

Hely: Az ajánlatok felbontására a 424/2017. (XII. 19.) Kormányrendelet 15. § előírásainak megfelelően kerül sor.

Információk a jogosultakról és a bontási eljárásról:

Az ajánlatok felbontására a 424/2017. (XII.19.) Kormányrendelet előírásainak megfelelően kerül sor. Az elektronikusan benyújtott ajánlat esetében a Kbt. 68. § (4) bekezdés szerinti adatokat az EKR a bontás időpontjától kezdve azonnal elektronikusan - azzal a tartalommal, ahogyan azok az ajánlatban szerepelnek - az ajánlattevők részére elérhetővé teszi.

VI.1-3) Kiegészítő információk

VI. szakasz: Kiegészítő információk

VI.1) A közbeszerzés ismétlődő jellegére vonatkozó információk

A közbeszerzés ismétlődő jellegű:

Nem

VI.2) Információ az elektronikus munkafolyamatokról

A megrendelés elektronikus úton történik:

Nem

Elektronikusan benyújtott számlákat elfogadnak:

Igen

A fizetés elektronikus úton történik:

Igen

EKR000384212024

VI.3) További információk:

VI.3.1) Feltételes közbeszerzés

Ajánlatkérő felhívja a gazdasági szereplők figyelmét, hogy az eljárást eredménytelenné nyilváníthatja, ha valamely meghatározott, ellenőrzési körén kívül eső, bizonytalan jövőbeli esemény az ajánlattételi, illetve részvételi határidő lejártát követően következik be. Nem

Ajánlatkérő ellenőrzési körén kívül eső, bizonytalan jövőbeli esemény meghatározása:

VI.3.2) Az ajánlati biztosíték (ajánlati felhívás esetében)

Az eljárásban való részvétel ajánlati biztosíték adásához kötött: Igen

Az ajánlati biztosíték mértéke: 1500000

A befizetés helye: ajánlatkérő pénzforgalmi számlaszáma

vagy az ajánlatkérő fizetési számlaszáma: 10023002-00358633-00000017

Az ajánlati biztosíték befizetése (teljesítése) igazolásának módja: A biztosíték a Kbt. 54. § (2) bekezdésben meghatározott módokon történhet. Bankgarancia vagy kezesi nyilatkozat esetén az elektronikus okirat feleljen meg a Polgári perrendtartásról szóló 2016. évi CXXX. tv. szerinti teljes bizonyító erejű magánokirat követelményeinek: az elektronikus okiraton az okirat kiállítója a minősített vagy minősített tanúsítványon alapuló fokozott biztonságú elektronikus aláírását vagy bélyegzőjét helyezte el, és - amennyiben jogszabály úgy rendelkezik - azon időbélyegzőt helyez el átutalás esetén az utalás tényét igazoló okirat, vagy képernyőmentés.

VI.3.3) Konzultációra vonatkozó információk

Kiegészítő tájékoztatást ajánlatkérő konzultáció formájában is megadja. Nem

VI.3.4) Ajánlat érvénytelenségére vonatkozó összeg ár vagy költség esetében

Ajánlatkérő az alábbi értéket meghaladó árat vagy költséget tartalmazó ajánlatot a bírálókat során érvénytelenné nyilvánítja

VI.3.5) Az ajánlatok értékelési szempontok szerinti tartalmi elemeinek értékelése során adható pontszám:

0 - 100

VI.3.6) A módszer(ek) meghatározása, amellyel a VI.3.5) pont szerinti ponthatárok közötti pontszámot megadásra kerül:

Az eljárást megindító felhívás III.1.1) pont 4. szövegmezőjében található 28. számú pontban meghatározottak szerint.

VI.3.7) Életciklusköltség-számítási módszer alkalmazására vonatkozó információ

Ajánlatkérő az áru, szolgáltatás vagy építési beruházás értékeléskor figyelembe vett költségét életciklusköltség-számítási módszer alkalmazásával határozza meg.

VI.3.8) A bírálatra vonatkozó további információk

Az ajánlatkérő előírja a kizáró okok, az alkalmassági követelmények, valamint a Kbt. 82. § (5) bekezdése szerinti objektív kritériumok tekintetében a közbeszerzési dokumentumokban meghatározott igazolásoknak a részvételi jelentkezésben vagy az ajánlatban történő benyújtását. Nem

VI.3.9) További információk:

1. Az ajánlathoz csatolt idegen nyelvű dokumentumok fordítását is be kell nyújtani az ajánlatban. Joghatás kiváltására csak a magyar nyelven benyújtott dokumentumok alkalmasak. A jelen közbeszerzési eljárás során megkötött szerződés teljesítése során a hivatalos nyelv a magyar. 2. A határidőknél az EKR szerver idő az irányadó. 3. Az ajánlatkérő a Kbt. 71. §-a alapján biztosítja a hiánypótlás lehetőségét. 4. Ajánlatkérő jelen közbeszerzési eljárásra az EKR-ben történő lebonyolítást írja elő. Az ajánlatok az ajánlattételi határidő lejártának időpontjáig nyújthatók be. 5. Az ajánlatot, valamint az ajánlatban becsatolt nyilatkozatokat olyan személy(ek)nek kell aláírni, aki(k) jogosultak ajánlattevő, illetőleg a nyilatkozatot tevő nevében kötelezettséget vállalni, illetve nyilatkozni. Az e jogosultságot igazoló dokumentumokat az ajánlatba csatolni kell (aláírási címpéldány, vagy ügyvéd, vagy kamarai jogtanácsos által ellenjegyzett aláírás-minta, szükség szerint meghatalmazás) - ajánlattevő, az alkalmasság igazolásában részt vevő gazdasági szereplő esetében is (másolatban elfogadható). 6. Ajánlattevőnek nyilatkoznia kell a Kbt. 66. § (2), (6) bekezdésében, a 68. § (4) bekezdésében foglaltakra vonatkozóan. A Kbt. 66. § (6) bekezdése vonatkozásában a nemleges nyilatkozat is csatolandó. 7. Ajánlatkérő a kiegészítő tájékoztatást az EKR-en keresztül teszi közzé a Kbt. 56. § (3)-(5) bekezdésében foglaltak figyelembevételével. 8. Az ajánlat elkészítésének a költsége ajánlattevőt terheli, az semmilyen jogcímen nem hárítható át az ajánlatkérőre. 9. Az ajánlatkérő kizárólag a magyar nyelven érkezett kérdéseket, értesítőket stb. veszi figyelembe, és bármilyen - az eljárással összefüggő információt, értesítést, dokumentumot kizárólag magyar nyelven tud a gazdasági szereplők rendelkezésére bocsátani. 10. Közös ajánlat esetén az ajánlathoz csatolni kell: - a közös ajánlattevők által kötött és cégszerűen aláírt megállapodást, melynek tartalmaznia kell az ajánlattevők közötti, a közbeszerzési eljárással kapcsolatos feladat és hatásköri megosztás bemutatását, illetve azon ajánlattevő (és személy) megjelölését,

aki a közös ajánlattevőket az eljárás során kizárólagosan képviseli, illetőleg a közös ajánlattevők nevében hatályos jognyilatkozatot tehet (Kbt. 35. § (2) és (4) bekezdés); - a kijelölt közös képviselő személy aláírás mintáját is tartalmazó - valamennyi ajánlattevő által cégszerűen aláírt - meghatalmazást; - a valamennyi ajánlattevő által cégszerűen aláírt kötelező érvényű nyilatkozatot eredeti vagy hiteles másolatú példányban, mely szerint nyertesség esetén a szerződésben vállalt valamennyi kötelezettség teljesítéséért minden egyes közös ajánlattevő egyetemleges felelősséget vállal (Kbt. 35. § (6) bekezdés). 11. Árfolyamok: Az alkalmasság igazolása során a különböző devizák forintra történő átszámításánál a teljesítés napján érvényes Magyar Nemzeti Bank által meghatározott devizaárfolyamokat kell alkalmazni. Amennyiben valamely devizát a Magyar Nemzeti Bank nem jegyez, az adott devizára a teljesítés napján érvényes árfolyamon számított euró ellenérték kerül átszámításra a fentiek szerint. 12. Ajánlatkérő a Kbt. 131. § (4) bek. alapján fenntartja a jogot, hogy a nyertesnek kihirdetett ajánlattevő visszalépése esetén az ajánlatok értékelése során a következő legkedvezőbb ajánlattevőnek minősített szervezettel (személlyel) kösse meg a szerződést, ha őt az ajánlatok elbírálásáról szóló írásbeli összegezésben megjelölte. 13. Folyamatban lévő változásbejegyzési eljárás esetében, az ajánlathoz csatolni kell a cégbírósághoz benyújtott változásbejegyzési kérelmet és az annak érkezéséről a cégbíróság által küldött igazolást. Nemleges nyilatkozat is csatolandó. 14. Ajánlatkérő a szerződésben előírja a Kbt. 143. § (3) bekezdése szerinti rendelkezéseket. 15. A Kbt. 73. § (1) bek. e) és pontja alapján - figyelemmel a 73. § (4) bekezdésére - érvénytelen az ajánlat, ha nem felel meg azoknak a környezetvédelmi, szociális és munkajogi követelményeknek, amelyeket a jogszabályok vagy kötelezően alkalmazandó kollektív szerződés, illetve a Kbt. 4. mellékletben felsorolt környezetvédelmi, szociális és munkajogi rendelkezések írnak elő. Ajánlattevő ezért köteles tájékozódni a környezetvédelmi, szociális és munkajogi követelményekről, amelyeknek a teljesítés helyén és a szerződés teljesítése során meg kell felelni. Azon szervezetek nevét, címét, ahonnan ajánlattevő tájékoztatást kaphat, a közbeszerzési dokumentum tartalmazza. A tájékoztatást az illetékes szervek ingyenesen teszik elérhetővé.

VI.4) E hirdetmény feladásának dátuma

VI.4) E hirdetmény feladásának dátuma:

(A rendszer automatikusan tölti)

Az európai uniós, a Kbt., annak végrehajtási rendeletei és más alkalmazandó jog előírásainak történő megfelelés biztosítása az ajánlatkérő felelősége.

VÁLLALKOZÁSI SZERZŐDÉS

(tervezet)

mely létrejött egyrészről

Név: **Hernád Nagyközség Önkormányzata**
Cím: 2376 Hernád, Köztársaság út 47.
Adószám: 15734604-2-13
Képviselő: Zsírosné dr. Pallaga Mária polgármester
Telefon: +36 29 374 122
E-mail: polgarmester@hernad.hu

(továbbiakban Megrendelő)

másrészről a

Név:
Cím:
Adószám:
Cégjegyzékszám:
Telefon:
E-mail:
Képviseli:

(továbbiakban Vállalkozó)

között a mai napon az alábbiakban meghatározott feltételekkel.

I.

Előzmények

1. Hernád Nagyközség Önkormányzata a jelen beruházás tárgyában, *Vonalas infrastruktúra építése Hernádon* elnevezéssel (EKR000384212024) közbeszerzési eljárást folytatott le, melynek nyertese a Vállalkozó.

A projekt célja a település közlekedési infrastruktúrájának fejlesztése, egy élhető települési környezet kialakítása egy olyan kerékpárútszakasz megépítésével, ami hozzájárul a lakosság, kiemelten a fiatalok helyben maradásához, egyúttal a település általános környezeti állapotát is javítja növénytelepítéssel, megteremti a biztonságos közlekedési kapcsolatot a lakóterület és az iparterület között.

2. Szerződő Felek rögzítik, hogy a Szerződést a közbeszerzésekről szóló 2015. évi CXLI. törvény (Kbt.) alapján, a fent hivatkozott közbeszerzési eljárásra tekintettel írják alá.

II.

A Szerződés dokumentumai

1. A szavaknak és kifejezéseknek ebben a Vállalkozói Szerződésben ugyanaz a jelentésük, mint a vonatkozó Ajánlattételi Felhívásban és Dokumentációban.

2. A következő megállapodásokat és nyilatkozatokat úgy kell tekinteni, mint amelyek a jelen Vállalkozói Szerződés elválaszthatatlan részét képező dokumentumok, amelyek együtt olvasandók és értelmezendők, nevezetesen:

- a) a jelen Vállalkozási Szerződés,
- b) az Ajánlattételi Felhívás és Közbeszerzési Dokumentáció (bele értve a tervdokumentációt is),
- c) az Ajánlat, a beárazott mennyiség kimutatásokkal és a tételek tartalmával (tételtes költségvetés)
- d) Írásbeli összegezés az eljárásról,
(a továbbiakban együttesen: Szerződés)

3. A fent említett dokumentumok egymást kiegészítik, és kölcsönösen magyarázzák, de kétértelműség és eltérések esetén a Szerződés értelmezése szempontjából a fenti a)-d) pontok alatti sorrend minősül fontossági sorrendnek, és mindig a sorban előbb álló dokumentumban foglaltak a mértékadók.

III.

A Szerződés tárgya

1. Szerződő Felek megállapodnak és a Vállalkozó kötelezettséget vállal arra, hogy megvalósítja az alábbiakban meghatározott tárgyú munkákat (a továbbiakban: Projektet), s a jótállási/garanciális/szavatossági kötelezettségeinek eleget tesz minden tekintetben, a Szerződés előírásainak megfelelően.

2. *A szerződés tárgya: Vonalas infrastruktúra építése Hernádon* (építési beruházás) a Vállalkozó közbeszerzési eljárás során benyújtott Ajánlata, az Ajánlattételi Felhívás és a közbeszerzési eljárás Dokumentációjában rögzítettek szerint.

3. *Szerződéses munka általános leírása:*

Feladat egy összekötő kerékpárút építése (46109. j. bek. út mellett) építés-szerelési vállalkozási szerződés keretében, a jótállási időtartam alatt a jótállás körébe tartozó feladatok ellátása.

Az építési terület két szakaszra osztható. Az első Hernád belterületén az elválasztás nélküli gyalog- és kerékpárút, mely az országos közút szelvényezése alapján a 3+054 szelvényétől a 3+710 kmsz-ig tart. (A kerékpárút szelvényezése szerint 0+000-0+655m közt 655 m hosszan)

A második a Hernád és Újhartyán közti egyoldali kétirányú kerékpárút a 3+710 és 4+735 kmsz között. (A kerékpárút szelvényezése szerint 0+655-1+700 közt 1045 m hosszan)

A tervezett kerékpárút teljes hossza: 1700 m

Kerékpárút, kerékpárút és gyalogút pályaszerkezete:

- 3 cm AC-8 kopó kopóréteg
- 4 cm AC-11 kötő kötőréteg

- 15 cm CKt-4 hidraulikus kötőanyagú stabilizációs alapréteg
- 20 cm M56 javító/fagyvédő réteg

Kerékpárút, kerékpárút és gyalogút pályaszerkezete bejáróban földútcsatlakozásban:

- 3 cm AC-8 kopó kopóréteg
- 4 cm AC-11 kötő kötőréteg
- 25 cm CKt-4 hidraulikus kötőanyagú stabilizációs alapréteg
- 30 cm M56 javító/fagyvédő réteg

A beruházás építési engedély köteles, melyet a dokumentáció tartalmaz.

Engedély kiállítója: PEST MEGYEI KORMÁNYHIVATAL KFF Útügyi Osztály

Engedély száma: PE/UT/00238-23/2023

a műszaki leírásban szereplő anyagokkal, berendezésekkel a mérvadó paraméterek alapján egyenértékű, de más gyártótól származó anyagokat, berendezéseket elfogad.

4. A teljesítés helye: Hernád, 46109. J. BEK. ÚT MELLETT

5. *A teljesítési határidő, ütemezés*

A teljesítés határideje: 6 hónap a munkaterület átadástól számítva. Előteljesítés lehetséges.

6. *A szerződés hatályba lépése*

A szerződés mindkét fél által történő aláírás napján lép hatályba.

IV.

A Vállalkozó nyilatkozatai, feladatai és kötelezettségei

1. Vállalkozó kötelezi magát, hogy a Projektet szerződés szerűen, teljes körűen, műszakilag és minőségileg kifogástalan kivitelben, a műszaki előírásoknak, a vonatkozó magyar előírásoknak, műszaki szabályoknak és szabványoknak, a technika mai állásának, a vonatkozó szabványoknak megfelelő minőségben, határidőben elkészíti.

2. Amennyiben valamely megvalósult szerkezet, szerelés, építményrész minősége nem elégíti ki a fent leírtakat, Megrendelő kizárólagos joga eldönteni, hogy a csökkentett értékű munkát a megfelelően csökkentett értéken elfogadja, vagy ragaszkodik az újraépítéshez. Újraépítés miatti késedelem esetén késedelmi kötbér jár.

3. Vállalkozó kijelenti, hogy a Szerződés elválaszthatatlan részét képező dokumentumokat és a Megrendelő által a rendelkezésére bocsátott egyéb dokumentumokat is ellenőrizte.

(1) Vállalkozó a Vállalkozási Szerződés aláírásával akként nyilatkozik, hogy a Szerződés elválaszthatatlan részét képező dokumentumokat és a Megrendelő által a rendelkezésére bocsátott egyéb dokumentumokat, mint szakvállalat saját felelősségére ellenőrizte, az azokban foglalt tényeket, előírásokat ismeri. Vállalkozó a Szerződéses (Ajánlati) Árat ezen információk figyelembevételével, kellően nagy szakmai tapasztalatára alapozva és az építési helyszín és a körülmények ismeretében állapította meg. Vállalkozó a Projekt funkciójának, céljainak megfelelő és

rendeltetészerű használatához, a vonatkozó szabványoknak megfelelő minőségű megvalósításhoz, zavartalanul használható állapotához szükséges kivitelezési munkákat kalkulálni tudta, és a műszaki és igényszintbeli bizonytalanságokat is figyelembe vette.

- (2) Vállalkozó kijelenti, hogy a Szerződéses Ár fix átalánydíj. Vállalkozó a Szerződéses Árért teljes körűen (ideértve az esetleg felmerülő többlet- és a Szerződés teljes körű megvalósításához szükséges munkákat is – kivéve a jogos pótmunkát) vállalkozik a Projekt megvalósítására, valamint az egyéb szerződéses kötelezettségek teljesítésére.
- (3) A Szerződéses Ár magában foglalja azt az esetlegesen bekövetkező árkülönbözetet, amely a Szerződés aláírását megelőzően az ajánlatadásra átadott dokumentáció alapján kalkulált beruházási összköltség, illetve a megvalósításra kerülő beruházás összköltsége közötti eltérés összege.
- (4) A munkák mennyiségeit tételesenkénti bontásban a beárazott mennyiség-kimutatás (tétel költségvetés) tartalmazza.
- (5) A beárazott mennyiség-kimutatásban szereplő, a tételhez tartozó árak vagy egységárak - amely árak és egységárak ÁFA (Általános Forgalmi Adó) nélkül kerültek megállapításra - tartalmaznak minden egyéb esetlegesen felmerülő járulékos költséget (anyag, bér, gép, közterület igénybevétel, felvonulási- és ideiglenes melléklétesítmények, lőszer- és robbanószer mentesítés, állványok, segédszerkezetek, zsaluzatok, szállítás és szállító útvonalak állagmegóvása, karbantartása, tisztítása, pormentesítése, ellenőrző mérések és vizsgálatok, mintavételek, minősítések, minősítés tanúsítások, segédanyagok, lerakóhelyi díjak, forgalomterelések, kitézések, a megvalósításhoz szükséges hatósági és egyéb engedélyek, közmű-nyilvántartási adatszolgáltatások, szakhatósági felügyeleti díjak, a munkavállalók védelmére és a munkafeltételekre vonatkozó, a Vállalkozó kérelmére indított tájékoztatással kapcsolatos díjak, a beruházás ideiglenes részeinek tervezése, szabadalmi díjak, biztonságtechnikai előírások miatt felmerülő költségek, bármilyen bérleti és biztosítási díj, a „komplex akadálymentesítés” teljes körű végrehajtása költségei, bankgaranciák és biztosítások költségei stb.), továbbá minden vámot, adót és egyéb illetéket (kivéve az ÁFA-t), amit a Vállalkozónak a Szerződés alapján vagy bármely más okból kell fizetnie.
- (6) Vállalkozó kötelezettséget vállal a szolgáltatás teljességéért és hiánytalanságáért főleg azon tételek esetében, melyek nincsenek előírva a dokumentációban, viszont a szakmai szokások és a technika mai állása szerint hozzátartoznak a szerződéses feladatai és kötelezettségei, a Projekt kifogástalan, teljes körű kivitelezéséhez és a Vállalkozót terhelő egyéb szerződéses kötelezettségek teljesítéséhez.
- (7) Vállalkozónak a 275/2013. (VII.16) számú Kormányrendelet szerint szükséges az építménybe beépítésre kerülő termékek teljesítményének igazolása.
- (8) Az építőipari kivitelezés során keletkező hulladékok – engedéllyel rendelkező kezelőhöz történő – elszállítása a Vállalkozó kötelezettsége.

4. Vállalkozó jótáll a Szerződésben foglalt kötelezettségeinek szerződészerű teljesítéséért, továbbá az alkalmazott megoldások, eljárások alkalmasságáért és minőségéért függetlenül attól,

hogyan azokat saját maga vagy alvállalkozója, esetleg egyéb jogszerűen bevont harmadik személy alkalmazza.

5. A szakemberek többlet szakmai tapasztalata:

- Az M2a) szakember alkalmasságnál előírtat meghaladó többlet szakmai tapasztalata: ... hónap, a szakember neve:
- Az M2b) szakember alkalmasságnál előírtat meghaladó többlet szakmai tapasztalata: ... hónap, a szakember neve:

6. Vállalkozó rendelkezik MSZ EN ISO 14001:2015 szabvány vagy azzal egyenértékű, akkreditált tanúsító szervezet által tanúsított környezetirányítási rendszerrel, vagy azzal egyenértékű tanúsítvánnyal, illetve környezetirányítási rendszer leírással legalább a tárgyi munkákra kiterjedően, mely a jelen vállalkozási szerződés mellékletét képezi.

7. Környezetvédelmi-fenntarthatósági vállalások a kivitelezés során:

I. Vállalja, hogy a teljesítés teljes időtartama alatt kizárólag legalább EURO 5-ös környezetvédelmi besorolású motorral rendelkező aszfalt finishert alkalmaz?: igen / nem

Vállalás alátámasztása (gyártmány, típus, EURO besorolás, a rendelkezésre állás formája):

Ellenőrzés: Megrendelő ellenőrzi a teljesítés során, Vállalkozó köteles átadni a teljesítésbe bevont finisher olyan dokumentumát, mely igazolja a motor környezetvédelmi besorolását.

II. Vállalja, hogy a teljesítés teljes időtartama alatt kizárólag legalább EURO 5-ös környezetvédelmi besorolású motorral rendelkező homlokrakodót alkalmaz? igen / nem

Vállalás alátámasztása (gyártmány, típus, EURO besorolás, a rendelkezésre állás formája):

Ellenőrzés: Megrendelő ellenőrzi a teljesítés során, Vállalkozó köteles átadni a teljesítésbe bevont homlokrakodó olyan dokumentumát, mely igazolja a motor környezetvédelmi besorolását.

III. Vállalja, hogy a teljesítés teljes időtartama alatt kizárólag legalább EURO 5-ös környezetvédelmi besorolású motorral rendelkező emulziósórót alkalmaz? igen / nem

Vállalás alátámasztása (gyártmány, típus, EURO besorolás, a rendelkezésre állás formája):

Ellenőrzés: Megrendelő ellenőrzi a teljesítés során, Vállalkozó köteles átadni a teljesítésbe bevont emulziósóró olyan dokumentumát, mely igazolja a motor környezetvédelmi besorolását.

IV. Vállalja, hogy a teljesítés teljes időtartama alatt a porzó anyagokat kizárólag ponyvával fedetten, vagy egyéb porzástgátló megoldással szállítja? igen / nem

Vállalás alátámasztása (alkalmazott megoldás leírása):

Ellenőrzés: Megrendelő ellenőrzi rendszeresen a teljesítés során, melyről fotódokumentáció készül.

Az ellenőrzéseket Megrendelő delegálhatja a műszaki ellenőrnek is.

8. Vállalkozó nyilatkozik arról, hogy a szerződés teljesítéséhez nem vesz igénybe a közbeszerzési eljárásban előírt kizáró okok hatálya alatt álló alvállalkozót. Ezen nyilatkozatra tekintettel - összhangban a Kbt. szabályozásával - az egyes alvállalkozók bejelentésekor nem kell ezen nyilatkozatát egyenként újra megtennie.

9. Vállalkozó köteles minden igénybe venni kívánt alvállalkozót a teljesítésbe történő bekapcsolódását megelőzően előzetesen bejelenteni Megrendelőnek írásban (legalább e-mailben) legalább az alábbi adatok megadásával:

- az alvállalkozó megnevezése
- elérhetősége
- adószáma
- képviselőre jogosult személye
- az ajánlattevői teljesítésen belül az alvállalkozói teljesítés várható százalékos aránya
- az alvállalkozói szerződés szerinti ellenszolgáltatás értéke

10. Vállalkozó a Megrendelőnek az alvállalkozói teljesítést követően az ajánlattevői teljesítésen belül az alvállalkozói teljesítés tényleges százalékos arányát, valamint az ellenszolgáltatás teljesítésének időpontját és a kifizetett ellenszolgáltatás értékét bejelenteni a kifizetés megtörténtét követő 8 napon belül.

V.

A Szerződés biztosítékai

1. Késedelmi kötbér:

- (1) Ha a Vállalkozó elmulasztaná, hogy befejezze a teljes Projekt megvalósítását a Szerződésben rögzített határidőre, akkor a nettó vállalkozási díj 1 %-a / nap mértékű késedelmi kötbért köteles fizetni a késedelem minden naptári napja után, amely eltelik a vonatkozó befejezési határidő és tényleges befejezési időpont (műszaki átadás átvételi eljárás sikeres lezárásának napja) között. Késedelmi kötbér mértéke összesen legfeljebb a nettó vállalkozási ár 20 %-a.
- (2) Késedelmi kötbér maximum (20 %) elérésekor Megrendelő jogosult a szerződéstől egyoldalú jognyilatkozattal elállni (amennyiben az elállás feltételei fennállnak), ill. azt felmondani. Ezt követően majd nem késedelmi kötbért számít fel, hanem meghiúsulási kötbért érvényesít.

2. Meghiúsulási kötbér:

- (1) Meghiúsulási kötbér: A Vállalkozónak felróható lehetetlenülés, a Vállalkozó által a teljesítés jogos ok nélküli megtagadása és a Vállalkozó felróható magatartása miatt a Megrendelő által jogszerűen gyakorolt elállás, felmondás (meghiúsulás) esetén a Vállalkozó kötbér és kártérítési felelősséggel tartozik. Meghiúsulási kötbér mértéke a nettó vállalkozási díj 25 %-a.
- (2) Meghiúsulási kötbér érvényesítése kizárja a késedelmi kötbér egyidejű érvényesítését. A már érvényesített késedelmi kötbér a meghiúsulási kötbérbe beszámításra kerül.
- (3) A kötbérigények érvényesítése vagy annak elmulasztása nem zárja ki a szerződésszegésből eredő egyéb igények érvényesítésének lehetőségét.
- (4) A késedelmi kötbér fizetése nem mentesíti Vállalkozót a teljesítés alól.

- (5) Felek rögzítik, hogy a Vállalkozót nem mentesíti a hibás teljesítés jogkövetkezménye alól, ha a Megrendelő ellenőrzési kötelezettségét nem, vagy nem megfelelően teljesítette.

3. Hibás teljesítési kötbér:

- (1) Hibásan teljesít vállalkozó, ha a IV. 8. pontban foglalt környezetvédelmi-fenntarthatósági vállalását nem teljesíti. Vállalkozó alszempontonként napi 500.000 Ft kötbér megfizetésére kötelezett, amennyiben az adott napon nem teljesül a vállalása. A hibás teljesítési kötbér mértéke összesen legfeljebb a nettó vállalkozási ár 20 %-a.
- (2) A hibás teljesítési kötbér maximum (20 %) elérésekor Megrendelő jogosult a szerződéstől egyoldalú jognyilatkozattal elállni (amennyiben az elállás feltételei fennállnak), ill. azt felmondani.

4. Jótállás:

- (1) Vállalkozó a szavatossági (alkalmassági) időn belül a befejezését követően 48 hónap teljes körű jótállást vállal.
- (2) Vállalkozó a jótállási kötelezettsége alatt a hiba bejelentésétől számított 48 órán belül köteles kiszállni és a javítást elkezdni és megfelelő személyi állománnyal annak befejezéséig folyamatosan munkát végezni. A hiba kijavításának végső határideje a bejelentést követő 10. nap. Amennyiben technológiailag a fenti idő nem tartható a műszaki ellenőr által meghatározott időtartam az irányadó.
- (3) A jótállási kötelezettség nem érinti a Megrendelőt megillető kellékszavatossági, illetve külön jogszabályban rögzített esetleges kötelező jótállási jogokat, és azok érvényesíthetőségét.

5. Vállalkozó köteles vagyonszármazéki és felelősségbiztosítási szerződést kötni, vagy a meglévő biztosítását kiterjeszteni, módosítani a 322/2015. (X. 30.) Korm. rendelet 26. §-a alapján a jelen szerződés hatálybalépését követően a szerződésben meghatározott időpontig (munkaterület átadás napjáig), s azokat bemutatni a Megrendelő részére. A biztosításnak ki kell terjednie a jelen szerződésben foglalt építési munkálatokra (projektekre), valamint a kapcsolatos anyagokra és felvonulási / munkaterületre, s a káronkénti kifizetési limit összegnek a felelősségbiztosítás esetén el kell érnie a nettó 20 millió Ft-ot, az éves limitnek a 40 millió Ft-ot.

Elfogadott építés- és szerelés biztosítási konstrukció: C.A.R. vagy E.A.R. (összkockázatú vagyonszármazéki és felelősségbiztosítás).

A biztosításnak érvényben kell maradnia a beruházás teljesítését követő legalább 12 hónapig a szavatosság körében bekövetkező eseményekre tekintettel.

A C.A.R. fedezet vagyonszármazéki fejezetében a biztosítási összeg nem lehet kevesebb, mint 40 millió Ft. A vagyonszármazéki biztosítás a vállalkozó felelősségbiztosításával nem váltható ki.

6. Vállalkozó teljes kártérítési kötelezettséget vállal jelen szerződéssel kapcsolatosan az általa okozott károkért, függetlenül attól, hogy az a Megrendelőre vagy harmadik személyekre hárul. Harmadik személyekre háruló kár esetén a Vállalkozó köteles az erről való tudomásszerzést követő 3 munkanapon belül a Megrendelőt teljes körűen mentesíteni a kártérítési igények alól, illetve amennyiben Megrendelő a kártérítési igényt teljesítette, köteles a fenti határidőben a Megrendelő által teljesített összegeket megtéríteni. Fentieket megfelelően alkalmazni kell a sérelemre/sérelemdíjra is.

Amennyiben a Vállalkozó teljesítésével kapcsolatban Megrendelő ellen per indul, Vállalkozó – amennyiben erre jogi lehetőség van – Megrendelő oldalán köteles a perbe lépni és minden intézkedést megtenni Megrendelő pernyertessége érdekében, vagy amennyiben ez nem lehetséges köteles a Megrendelő pernyertességét egyéb módon elősegíteni. Pervesztesség

esetén köteles megtéríteni minden olyan negatív jogkövetkezmény költségét, amely az ő tevékenységével vagy mulasztásával kapcsolatban háramlott a Megrendelőre.

VI.

Megrendelő kötelezettségei

1. A Megrendelő ezennel vállalja, hogy a Projekt kivitelezése, megvalósítása esetén a Szerződésben előírt időpontokban és módon megfizeti a Vállalkozónak a szerződéses Vállalkozási Árat, mint fix átalányárat. Megrendelő nyilatkozik arra vonatkozóan, hogy a szerződésben meghatározott építőipari kivitelezési tevékenység ellenértékének pénzügyi fedezetével rendelkezik.

2. Munkaterület átadása:

Megrendelő a munkaterületet a szerződés hatályba lépését követő 15 napon belül átadja, amennyiben az időjárási viszonyok lehetővé teszik a munkakezdést.

VII.

Vállalkozási díj, fizetési feltételek

1. A vállalkozási díj a befejezési határidőre prognosztizált bekerülési költség, mely tartalmazza a műszaki tartalom megvalósításához szükséges kivitelezési munkák teljes költségét, beleértve a megvalósításra vonatkozó valamennyi járulékos munkát és annak díját, az egyéb járulékos költségeket, a megvalósítással kapcsolatos – adott esetben felmerülő – valamennyi adót, díjat, egyéb költséget:

Nettó vállalkozási díj (HUF):	.- Ft
-------------------------------	-------

Az ÁFA összege a fordított adózás szabályai szerint kerül megfizetésre.

2. Előlegre, számlázásra, fizetési feltételekre vonatkozó előírások:

Az építési beruházás finanszírozása a TOP_PLUSZ-1.2.1-21-PT1-2022-00060 azonosítószámú Támogatási szerződés keretében történik. A finanszírozás módja utófinanszírozás. Támogatás mértéke az elszámolható költségek vonatkozásában 100,00 %. Megrendelő a Kbt. 135. § (7) bekezdése alapján a szerződésben foglalt - ÁFA nélkül számított - teljes ellenszolgáltatás összegének legfeljebb 5 %-ának megfelelő összegű előleg igénybevételenek lehetőségét biztosítja előlegbekérő Vállalkozó általi benyújtása alapján. Az előleg fizetését Megrendelő a 322/2015. (X.30.) Korm. rendelet 30. § (1) bekezdésében foglaltak szerint teljesíti. Ajánlatkérő a szerződésben tartalékkeretet nem biztosít.

Számlázás: 2 db részszámla (beleértve a végszámlát is) állítható ki. Részszámlák esedékessége: 50 %-os készültség elérését követően 50 %-os értékben. A végszámla 100 %-os készültségi foknál, a hiány- és hibamentes teljesítést követően állítható ki. Az igénybe vett előleget a végszámlában kell elszámolni, amennyiben Vállalkozó előleget vett igénybe. Megrendelő a Vállalkozó által teljesítés igazolás birtokában szabályszerűen kiállított és eljuttatott számlát átutalással egyenlíti ki, figyelemmel a Ptk. 6:130. § (1)-(2) és a közbeszerzésekről szóló 2015. évi CXLI. törvény 135. § (3), (5) bekezdésére is. Fizetési határidő 30 nap. Megrendelő a

szerezésen alapuló ellenszolgáltatásból eredő tartozásával szemben csak a jogosult által elismert, egynemű és lejárt követelést számíthatja be.

Amennyiben Vállalkozó a teljesítéshez alvállalkozót vesz igénybe - a Ptk. 6:130. § (1)-(2) bekezdésétől eltérően a következő szabályok szerint fizeti ki a szerződésben foglalt ellenértéket:

- a) az ajánlattevőként szerződő felek annak megfelelően nyújtják be számlájukat az ajánlatkérőnek, hogy közülük melyik mekkora összegre jogosult az ellenszolgáltatásból. Az egyes ajánlattevőként szerződő felek a számla benyújtásával egyidejűleg nyilatkoznak arról, hogy az általuk a teljesítésbe bevont alvállalkozók egyenként mekkora összegre jogosultak az ellenszolgáltatásból;
- b) az ajánlattevőként szerződő felek mindegyike az általa kiállított számlában részletezi az alvállalkozói teljesítés, valamint az ajánlattevői teljesítés mértékét;
- c) a számlában feltüntetett alvállalkozói teljesítés ellenértékét az ajánlatkérőként szerződő fél a számla kézhezvételét követő tizenöt napon belül átutalja az ajánlattevőknek;
- d) az ajánlattevőként szerződő fél - amennyiben erre korábban még nem került sor - haladéktalanul kiegyenlíti az alvállalkozók számláit, vagy az alvállalkozóval kötött szerződésben foglaltak szerint az alvállalkozói díj egy részét visszatartja;
- e) az ajánlattevőként szerződő felek átadják az ajánlatkérőnek az alvállalkozói követelések kiegyenlítését igazoló átutalások igazolásainak másolatait;
- f) az ajánlattevőként szerződő felek által benyújtott számlában megjelölt, ajánlattevői teljesítés ellenértékét az ajánlatkérőként szerződő fél az e) pont szerinti dokumentumok beérkezését követő tizenöt napon belül átutalja az ajánlattevőként szerződő feleknek;
- g) ha az ajánlattevőként szerződő felek valamelyike a d) vagy az e) pont szerinti kötelezettségét nem teljesíti, az ellenszolgáltatás fennmaradó részét az ajánlatkérő visszatartja, és az akkor illeti meg az ajánlattevőt, ha az ajánlatkérő részére igazolja, hogy a d) vagy az e) pont szerinti kötelezettségét teljesítette, vagy hitelt érdemlő irattal igazolja, hogy az alvállalkozó nem jogosult az ajánlattevő által az a) pont szerint bejelentett összegre vagy annak egy részére.

Megrendelő fizetési késedelme esetén Vállalkozónak jogában áll késedelmi kamatot felszámítani, melynek mértéke a Ptk. 6:155. §-ában foglaltak szerinti mértékű. A kamatszámítás alapja a késedelmesen kifizetett ellenérték. A Vállalkozónak felróható okból hibásan vagy késedelmesen kiállított és beérkezett számla vonatkozásában azonban a Megrendelőt kamatfizetési kötelezettség nem terheli!

Az elszámolás és a kifizetés pénzneme a magyar forint.

A fenti eljárásrend valamennyi részletteljesítés / kifizetés vonatkozásában alkalmazásra kerül.

3. A számlát el kell látni mindazon dokumentumokkal, melyet a Műszaki Ellenőr előzetesen előír. Elektronikus számla kibocsátása esetén Vállalkozó köteles az általa kiállított szerinti számlán szerepeltetni projekt támogatási összegének sikeres elszámolásához szükséges Megrendelő által meghatározásra kerülő elemeket.

4. A rész- és végteljesítés igazolásának folyamata:

- a) A vállalkozó bejelenti az adott készülségi fok elérését.
- b) A műszaki ellenőr ellenőrzi, majd igazolja a Megrendelő felé a készülségi fok elérését (műszaki ellenőr igazolása a készülségi fokról részletteljesítés esetén, a végteljesítésnél átadás-átvételi jegyzőkönyv).

- c) A b.) pont szerinti dokumentum alapján Megrendelő kiállítja a teljesítési igazolást vállalkozó részére.
- d) A Megrendelő által kiállított teljesítés igazolás alapján a Vállalkozó kiállítja a számlát.

5. A Vállalkozó a Szerződés 100 %-os műszaki készültség teljesítését legkésőbb a tényleges teljesítés előtt 8 nappal készre jelenti. Az átadás-átvételi eljárást a Műszaki Ellenőr hívja össze a vonatkozó határidők figyelembevételével. Az átadás-átvételi eljárásra annak megkezdésétől számított 30 naptári nap áll rendelkezésre. Határidőben teljesít Vállalkozó, ha a készre jelentés határidőben megtörtént és az átadás-átvételi eljárás a szerződésben előírt teljesítési határidőn belül megkezdődik.

A műszaki átadás-átvételi eljárás során a Műszaki Ellenőr az átvételhez szükséges vizsgálatokat elvégzi, írásos nyilatkozatban tájékoztatja a Megrendelőt a teljesítésről. A Műszaki Ellenőr az átadás-átvételi eljárás során köteles a munkát megvizsgálni és a felfedezett hiányokat, hibákat jegyzőkönyvben rögzíteni, a Vállalkozó az esetleges javításokat, pótlásokat elvégzi.

6. A számlák kiegyenlítése a számlán szereplő bankszámlára történik.

7. A szerződésnek megfelelően benyújtott végszámla elfogadása kizárja az utólagos pénzügyi követeléseket.

VIII.

Vegyes és záró rendelkezések

1. Ellenőrzések és vizsgálatok

- (1) Megrendelőnek vagy megbízottjának jogában áll megvizsgálni a beépített anyagokat és berendezési tárgyakat, hogy azok megfelelnek-e a szerződésben foglalt feltételeknek.
- (2) Amennyiben a megvizsgált termékek nem felelnek meg a műszaki feltételeknek, úgy a Megrendelő azokat visszautasíthatja, és a Vállalkozó köteles térítésmentesen vagy kicserélni a visszautasított termékeket, vagy megtenni a szükséges módosításokat, hogy a termékek / kivitelezés megfeleljenek a műszaki feltételeknek.

2. Többletmunka és pótmunka

I. Többletmunka

- a.) A többletmunkát, így különösen a műszaki szükségességből felmerült munkát, nem az újabb megrendelői igény okozza, hanem az, hogy a Vállalkozó nem mérte fel kellően az elvégzendő munkák nagyságrendjét, azaz a rendeltetésszerű, szerződészerű teljesítéshez szükséges munkatételeket és ezek költségigényét. Ha a munka a szerződésben vagy az annak alapját képező bármely dokumentációban, ide értve a tervdokumentációt, szakhatósági előírást, szakvéleményt, tűzvédelmi leírást, stb. szerepelt, úgy a munkavégzés abból műszakilag következett és azt a Vállalkozónak saját költségére kell elvégeznie többletmunkaként.

A Ptk. alapján a műszaki szükségességből, illetve a rendeltetésszerű és biztonságos használathoz szükséges munka a többletmunka körébe tartozik.

- b.) A fenti általános szabály alkalmazása alól kivételt képez, s a tervben nem szereplő, műszaki szükségességből felmerülő munka díja az általános díjon felül kivételesen érvényesíthető, ha a munka felmerülésének kockázatával a kivitelező az eset körülményeire, a munka természetére, nagyságrendjére és költségvonzatára tekintettel, a díj meghatározásakor előzetesen, kellő gondossággal nem számíthatott.

II. Pótmunka

Pótmunkának minősül - a szerződés megkötése utáni pótlólagos Megrendelői igény alapján felmerülő - azon utólag megrendelt, különösen termódosítás miatt szükségessé váló munka, amelyet a Vállalkozó köteles elvégezni, feltéve, hogy annak elvégzése nem teszi feladatát aránytalanabbul terhesebbé.

Pótmunka elvégzéséért Vállalkozó ellenszolgáltatásra jogosult, kivéve, ha azt Megrendelő előzetesen írásban nem rendelte meg. Az építési naplóba történő pótmunka igény bejegyzés nem minősül Megrendelő általi megrendelésnek. A Megrendelő az előzetes írásos megrendelése nélkül elvégzett pótmunkáért nem fizet.

3. Megrendelő a szerződésben tartalékkeretet nem biztosít.

4. Kapcsolattartás

(1) A szerződést érintő kérdésekben a kapcsolattartás módja kizárólag cégszerűen aláírt levél, vagy okirat, egyéb esetekben a kapcsolattartás az Építési Naplón keresztül történik.

Az Építési Naplóba bejegyzésre jogosult személyek

(A.) Vállalkozó részéről

MV-KÉ jogosultsággal rendelkező felelős műszaki vezető:

Név:

Cím:

Telefon:

Nyilvántartási / jogosultság szám:

(B.) Megrendelő részéről műszaki ellenőr:

Név:

Cím:

Telefon:

Nyilvántartási / jogosultság szám:

5. Biztonság

Vállalkozó felelős a helyszínen végzett minden tevékenység biztonságáért és harmadik személy részére okozott kárért is. A Vállalkozó köteles a dolgozóit a munkavégzés elkezdése előtt kioktatni a helyszínrre és a munkafolyamatokra vonatkozó Magyar szabvány által előírt munkavédelmi és tűzrendészeti előírásokról, és azokat dolgozóival folyamatosan betartatni. Megrendelő az alvállalkozóit is köteles ezen kötelezettségek betartására felhívni.

6. Egyéb megállapodások

- (1) A használatbavételi engedélyt Megrendelő kéri meg, azzal, hogy a használatbavételi engedély megszerzéséhez szükséges, Vállalkozó által beszerezhető, általa biztosítható hiánytalan dokumentáció átadásának legkésőbbi napja megegyezik a hiány- és hibamentes műszaki átadás-átvétel napjával, azzal, hogy a már korábban rendelkezésre álló iratokat a Vállalkozó folyamatosan rendelkezésre bocsátja.
- (2) Vállalkozó köteles a munkáját úgy végezni, hogy mindazon meglévő szerkezeteknek, beépített anyagoknak és kiépített környezeteknek az átalakítással nem érintett részeit, elemit megóvja és azokban semmiféle kárt ne okozzon.
- (3) A Vállalkozó kötelessége biztosítani az összes eszköze és vagyontárgya megőrzését, az azokban bekövetkező hiány vagy kár veszélyét Vállalkozó viseli, kivéve a Megrendelő külön őrzött ingóságait.
- (4) A vállalkozási munkák kivitelezése alatt Vállalkozónak kötelessége az építkezés területét tisztán tartani, a munkából adódó minden felesleges anyagot és hulladékot a kijelölt, elkülönített helyen, konténerben tárolni, és időben elszállítani. Vállalkozó kötelessége a környezetvédelmi előírások betartása.
- (5) A vállalkozási munkálatok teljesítésével egy időben a Vállalkozónak kötelessége megtisztítani a területet, el kell szállítani az ott lévő, a tevékenységből származó – illetve azzal összefüggésben keletkezett – felesleges anyagokat, hulladékot, mindenféle ideiglenes építményt. Az egész helyszínt tisztán és rendeltetésszerűen használatra alkalmas állapotban kell átadni.
- (6) Felek a szerződés teljesítése folyamán kötelesek együttműködni és egymást minden olyan körülményről értesíteni, ami a szerződés szerinti teljesítéssel kapcsolatos, különösen az ütemes teljesítést akadályozó, vagy a költségeket befolyásoló körülményekkel kapcsolatban.
- (7) Megrendelő megszüntetheti a szerződést részben vagy egészében minden jogi eljárás és következmény nélkül, ha a Vállalkozó csődbe megy, vagy csődeljárási/felszámolási bírósági határozat következtében elveszti rendelkezési jogait.
- (8) A Megrendelő jogosult a szerződést részben vagy egészben a jövőre nézve megszüntetni, amennyiben a Vállalkozó súlyos szerződésszegést követ el. A Megrendelő súlyos szerződésszegésnek minősíti különösen:
 - ha a Vállalkozó olyan munkát végez, amely nem elégíti ki a szerződés követelményeit;
 - ha a Vállalkozó munkavállalói, illetve alvállalkozóinak munkavállalói nem felelnek meg a törvényi előírásoknak;
 - ha Vállalkozó késedelme okán a fizetendő késedelmi kötbér, vagy hibás teljesítése miatt a hibás teljesítési kötbér összértéke eléri a felső határt.

A Vállalkozó kötelezettséget vállal arra, hogy Megrendelőt haladéktalanul, de maximum 8 napon belül értesíti abban az esetben, ha a jelen megállapodás maradéktalan teljesítése előtt végelszámolás alá kerül, ellene, csőd-, felszámolási-, illetve végrehajtási eljárás indul. E kötelezettség elmulasztását a Megrendelő súlyos szerződésszegésnek tekinti.

A Vállalkozó ugyancsak haladéktalanul, de maximum 8 napon belül köteles a Megrendelőt értesíteni, ha a jelen megállapodás maradéktalan teljesítését megelőzően a Vállalkozó képviseleti jog változásra, tagváltásra, illetve utódlásra, a jogok és kötelezettségek átruházására, átszállására, továbbá átalakulásra (egyesülés, szétválás) kerül sor. A Vállalkozó felelős az értesítés elmulasztásából eredő kárért. E kötelezettség elmulasztását a Megrendelő súlyos szerződésszegésnek tekinti.

- (9) Mulasztás miatti szerződés megszüntetése után a Vállalkozó kötelessége:
- az addig végzett teljesítések szerződésszerű pénzügyi elszámolásának azonnali összeállítás, számlázása;
 - azonnal beszüntetni a munkát az értesítésben közölt napon és terjedelemben;
 - nem adhat ki további vásárlási megrendeléseket, vagy szerződéseket a beszüntetett munka végrehajtásával kapcsolatban;
 - minden anyag, felszerelés, berendezés és dolog leltározása, karbantartása és átadás a Megrendelőnek, melyeket a Vállalkozó szállított, vagy a Megrendelő biztosított a munka végzéséhez;
 - együttműködés a Megrendelővel az információ átadásban és a félbehagyott munkák elrendezésében, így mérsékelve a károkat;
 - a Megrendelő egyéb ésszerű kérésének kielégítése a félbeszakított munkával kapcsolatban;
 - továbbra is a szerződés feltételei szerint eljárni a munka olyan részein, amelyekre nem vonatkozik a megszüntetés.

7. Képviselet

Jelen Szerződést aláíró személyek kijelentik, hogy a szerződő félként megjelölt szervezet képviseletére teljes jogkörrel rendelkeznek. Felek a szerződés ideje alatt folyamatosan biztosítják a felelős képviselők közreműködését a szerződéssel kapcsolatos kérdésekben.

8. Jelen Szerződést, annak tartalmát a Szerződő Felek a jogszabályban meghatározott feltételek esetén és a jogszabály rendelkezései szerinti mértékben jogosultak nyilvánosságra vagy harmadik személy, illetve hatóság tudomására hozni.

9. Felek rögzítik, hogy a hatályos jogszabályok alapján - mivel a Szerződés szerinti díj forrása hazai költségvetésből származó pénzeszköz – a Szerződés azon adatai, amelynek a megismerését vagy nyilvánosságra hozatalát külön jogszabály közérdekből elrendeli, nem minősülnek üzleti titoknak.

10. A Szerződésben nem szabályozott kérdésekben a magyar jog, így különösen a Ptk. és a Kbt., valamint a Szerződő Felek jogviszonyára vonatkozó jogszabályok, szabványok és más, egyéb kötelező erejű rendelkezések irányadók.

11. Szerződő Felek kifejezetten rögzítik, hogy amennyiben a Szerződés bármely kikötése érvénytelennek vagy hatálytalannak bizonyulna, az a Szerződés egyéb rendelkezéseit nem érinti. Szerződő Felek megállapodnak, hogy amennyiben az érvénytelenség, hatálytalanság okát orvosolni lehet, úgy mindent megtesznek az adott szerződésrész érvényben, illetve hatályban tartása érdekében, illetve azt olyan érvényes vagy hatályos rendelkezéssel pótolják, amely a legjobban megfelel az adott szerződésrész szellemének és gazdasági célkitűzéseinek.

A szerződő Fél nem köteles e pontban meghatározott célkitűzés érvényesítésére, ha súlyos szerződésszegés miatt a szerződés fennmaradása már nem áll a szerződő Fél érdekében.

12. A Vállalkozó feladatát saját maga által és/vagy a Szerződés rendelkezései szerint alvállalkozó(k) bevonásával köteles teljesíteni. A Vállalkozó alvállalkozó(k) bevonása esetén is teljes körűen és közvetlenül felelős a Szerződésben foglalt kötelezettségek teljesítéséért. A Vállalkozó jótáll azért, hogy a bevont alvállalkozó, szervezet rendelkezik minden olyan képesítéssel, engedéllyel és jogosítvánnyal, amellyel a Vállalkozó maga is rendelkezik és/vagy amely a Szerződés szerinti feladatai teljesítéséhez szükséges.

13. A Szerződés és dokumentumai magyar nyelven készülnek. A Szerződés megkötése után az ügyvitel, a Műszaki Ellenőr és a felek közötti együttműködés nyelve a magyar nyelv, beleértve különösen a vitás ügyek rendezését, a napi ügyeket (tervek, jóváhagyások, technológiai leírások, építési naplók, felmérési naplók, számlák, jegyzőkönyvek) és minden egyéb iratot és nyilatkozatot.

14. Megrendelő előírja Vállalkozó számára, hogy a kivitelezés során a munkaszervezést oly módon végezze el, hogy szállítási igényeket minimalizálja, az anyagszállítási útvonalakat optimalizálja környezetvédelmi szempontok érvényesítése érdekében. Vállalkozónak törekednie kell az építés ideiglenes helyigényének és hatásterületének tudatos minimalizálására.

15. A teljesítés során keletkező, a szerzői jogi védelem alá eső alkotáson a Megrendelő területi korlátozás nélküli, kizárólagos és harmadik személynek átadható felhasználási jogot szerez.

16. A felek csak akkor módosíthatják írásban a szerződést, ha a hatályos közbeszerzésekről szóló törvényben foglalt szerződés módosításra vonatkozó előírások (Kbt. 141. §) azt jogszerűen lehetővé teszik.

17. Vállalkozó nem fizethet, illetve számolhat el a szerződés teljesítésével összefüggésben olyan költségeket, amelyek a Kbt. 62. § (1) bekezdés k) pont ka)-kb) alpontja szerinti feltételeknek nem megfelelő társaság tekintetében merülnek fel, és amelyek a nyertes ajánlattevő adóköteles jövedelmének csökkentésére alkalmasak.

18. A Kbt. 143. (1) bekezdése alapján Megrendelő a szerződést felmondhatja, vagy - a Ptk.-ban foglaltak szerint - a szerződéstől elállhat, ha:

a) feltétlenül szükséges a szerződés olyan lényeges módosítása, amely esetében a Kbt. 141. § alapján új közbeszerzési eljárást kell lefolytatni;

b) a Vállalkozó nem biztosítja a Kbt. 138. §-ban foglaltak betartását, vagy a Vállalkozó személyében érvényesen olyan jogutódlás következett be, amely nem felel meg a Kbt. 139. §-ban foglaltaknak; vagy

c) az EUMSZ 258. cikke alapján a közbeszerzés szabályainak megszegése miatt kötelezettségszegési eljárás indult vagy az Európai Unió Bírósága az EUMSZ 258. cikke alapján indított eljárásban kimondta, hogy az Európai Unió jogából eredő valamely kötelezettség tekintetében kötelezettségszegés történt, és a bíróság által megállapított jogsértés miatt a szerződés nem semmis.

19. A Kbt. 143. (2) bekezdése alapján Megrendelő köteles a szerződést felmondani, vagy - a Ptk.-ban foglaltak szerint - attól elállni, ha a szerződés megkötését követően jut tudomására, hogy a szerződő fél tekintetében a közbeszerzési eljárás során kizáró ok állt fenn, és ezért ki kellett volna zárni a közbeszerzési eljárásból.

20. A Kbt. 143. (3) bekezdése alapján Megrendelő jogosult és egyben köteles a szerződést felmondani - ha szükséges olyan határidővel, amely lehetővé teszi, hogy a szerződéssel érintett feladata ellátásáról gondoskodni tudjon -, ha

- a) a Vállalkozóban közvetetten vagy közvetlenül 25%-ot meghaladó tulajdoni részesedést szerez valamely olyan jogi személy vagy személyes joga szerint jogképes szervezet, amely tekintetében fennáll a Kbt. 62. § (1) bekezdés k) pont kb) alpontjában meghatározott feltétel;
- b) a Vállalkozó közvetetten vagy közvetlenül 25%-ot meghaladó tulajdoni részesedést szerez valamely olyan jogi személyben vagy személyes joga szerint jogképes szervezetben, amely tekintetében fennáll a Kbt. 62. § (1) bekezdés k) pont kb) alpontjában meghatározott feltétel.

21. Vállalkozó a szerződés teljesítésének teljes időtartama alatt tulajdonosi szerkezetét a Megrendelő számára megismerhetővé teszi és a jelen szerződés 20. pontja szerinti ügyletekről a Megrendelőt haladéktalanul értesíti.

22. A 18-19-20. pont szerinti felmondás esetén a Vállalkozó a szerződés megszűnése előtt már teljesített szolgáltatás szerződésszerű pénzbeli ellenértékére jogosult.

23. A külföldi adóilletőségű Vállalkozó köteles a szerződéshez arra vonatkozó meghatalmazást csatolni, hogy az illetősége szerinti adóhatóságtól a magyar adóhatóság közvetlenül beszerezhet a Vállalkozóra vonatkozó adatokat az országok közötti jogsegély igénybevétele nélkül.

24. Átláthatósági nyilatkozat:

Az államháztartásról szóló törvény végrehajtásáról szóló 368/2011. (XII.31.) Korm. rendelet 50.§ (1a) bekezdése szerint Vállalkozó ezúton nyilatkozik arról, hogy a nemzeti vagyronról szóló 2011. évi CXCVI. törvény 3. § (1) bekezdésének 1. pontja alapján átlátható szervezetnek minősül.

Tudomásul veszi, hogy az államháztartási törvény végrehajtásáról szóló 368/2011. (XII.31.) Korm. rendelet 50.§ (1a) bekezdése alapján köteles e nyilatkozatban foglaltak változása esetén haladéktalanul tájékoztatni Megrendelőt, a szerződésből eredő követelések elévüléséig.

A valótlan tartalmú nyilatkozat alapján kötött visszterhes szerződést a Megrendelő felmondja, vagy- ha a szerződés teljesítésre még nem került sor –szerződéstől eláll.

25. Megrendelő az információs önrendelkezési jogról és az információszabadságról szóló 2011. évi CXII. tv, 14. §-a alapján tájékoztatja Vállalkozót, hogy személyes adatainak kezelésére a szerződésből eredő gazdálkodási feladatok ellátása céljából kerül sor. Megrendelő a személyes adatokat harmadik félnek nem adja át, kizárólag jogszabályból eredő kötelezettség esetén teszi megismerhetővé. Vállalkozó nyilatkozik, hogy megismerte a közbeszerzési dokumentáció részét képező részletes adatkezelési előírásokat.

26. Vitás kérdések rendezésében a Felek egyezsége törekednek és megkísérlik vitáikat egyeztetés, egyezkedés segítségével rendezni. Felek a szerződéses jogviszonyukból keletkező vitájuk rendezése érdekében igénybe vesznek mediátori közreműködést, illetve jogvitájukat állandó választott bíróság elé terjesztik.

A Felek vállalják, hogy csupán akkor fordulnak bírósághoz, ha a tárgyalás, vagy békéltetés nem vezetett eredményre. A szerződő Fél nem köteles e pontban meghatározott célkitűzés érvényesítésére, ha súlyos szerződésszegés miatt a szerződés fennmaradása már áll a szerződő Fél érdekében.

A szerződő felek képviselői a jelen, 16 számozott oldalból és melléletekből álló Szerződést, mint akaratukkal minden esetben megegyezőt, közös elolvasás és értelmezés után helybenhagyólag írták alá.

Melléklet:

1. sz. melléklet: Építés-szerelési összkockázatu vagyon- és felelősségbiztosítási kötvény másolata
2. sz. melléklet: MSZ EN ISO 14001:2015 szabvány vagy azzal egyenértékű, akkreditált tanúsító szervezet által tanúsított környezetirányítási rendszer tanúsítvány, vagy rendszerleírás

Függelék:

1. sz. melléklet: Indikatív műszaki – pénzügyi ütemterv
2. sz. melléklet: Indikatív organizációs, deponálási és felvonulási terv

Hernád, 2024.

Megrendelő

Vállalkozó

pénzügyi ellenjegyző

ÚTMUTATÓ A MŰSZAKI – PÉNZÜGYI ÜTEMTERV ELKÉSZÍTÉSÉHEZ

A műszaki – pénzügyi ütemterv ajánlattételi szakaszban történő elkészítésének célja, hogy az Ajánlattevő előzetesen áttekintse a tárgyi beruházás sajátosságait, megtervezze a műszaki – pénzügyi ütemezését és az ajánlatát eleve ezek ismeretében tegye meg.

Megrendelő tájékoztatja Gazdasági szereplőket arról, hogy a munkaterület a szerződés hatályba lépését követő 15 napon belül átadja.

Műszaki ütemtervre vonatkozó elvárások:

Ajánlattevő köteles cégszerűen aláírt indikatív jellegű műszaki ütemtervet csatolni ajánlatához. A műszaki ütemtervet **sávós ütemtervként** kell ábrázolni, megadva az egyes építési tevékenységek kezdő és befejező időpontját (időtartamát) **HETI bontásban**.

A nyertes ajánlattevő által benyújtott ütemterv a vállalkozási szerződés függelékét fogja képezni.

A műszaki ütemtervben foglalt határidőket a Vállalkozó - a Megrendelő és a műszaki ellenőr jóváhagyásával és engedélyével - a teljesítés során szerződésmódosítás nélkül módosíthatja (tekintettel az indikatív jellegére), ha azt valamilyen előre nem látható helyzet indokolja.

Az ütemterv kezdő napja a munkaterület átadás napja, záró napja a készre jelentés napja.

A műszaki ütemterv elvárt részletezettsége: a költségvetésben található tételsorokkal megegyező részletezettségű legyen.

Pénzügyi ütemtervre vonatkozó elvárások:

Ajánlattevő adja meg ajánlatában a heti bontású sávós ütemterv alapján, hogy az adott részszámlát melyik héten tervezi kiállítani.

A számlázási tervtől Vállalkozó - a Megrendelő jóváhagyásával és engedélyével - a teljesítés során szerződésmódosítás nélkül eltérhet (tekintettel az indikatív jellegére).



Hernád kerékpáros hálózati terve (KHT)

2024-02-28

Megrendelő: Hernád Nagyközség Önkormányzata

Tervező: Impulsor Kft,
2330 Dunaharaszti Fő út 19
Balázs István KÉ-K 13-15744

IMPULSOR Kft.
2330 Dunaharaszti, Fő út 19.
Adószám: 25084474-2-13
Cégl.sz.: 13-09-172936
Szsz.: 12012307-01484856-00100007

A handwritten signature in black ink, appearing to be 'Balázs István'.

Tartalom

1. VEZETŐI ÖSSZEFOGLALÓ	3
1. ELŐZMÉNYEK, ALAPADATOK	4
1.1. Előzmények	4
1.2. Alapadatok	4
2. MEGLÉVŐ ÁLLAPOTOK ÉS AZOK ELEMZÉSE	4
2.1. A tervezési terület bemutatása.....	4
2.2. A kerékpáros hálózati szerep meghatározása.	5
2.3. 1-es szakasz: településközpontot iparterülettel összekötő szakasz	8
2.4. 2-es szakasz: Hernád-Dabas összekötő vegyes használatú út.	9
2.5. 3-as szakasz bemutatása, Váradi út	10
2.5.1. 5. sz. főút csomópontja, 46109 külterületi szakasza.....	10
2.5.2. Belterületi szakasz.....	12
2.5.3. Összefoglalás, javaslat:.....	16
2.6. 4 szakasz: Köztársaság út	16
2.7. 5 szakasz, Hernád-Pusztavacs kapcsolat.....	17
2.8. Városközpont-iskola (és óvoda) kapcsolat, csatlakozás 5-ös szakaszhoz.	18
3. JAVASLATOK, LEHETŐSÉG-ELEMZÉS.....	21
3.1. Gyalogosjárda számára szükséges úrszelvények	21
3.2. Kerékpáros létesítmények számára szükséges úrszelvények.	22
4. MINTA KERESZTSZELVÉNYEK	23
4.1. 1-es szakasz:.....	23
4.2. 2-es, 5-ös szakasz	24
4.3. 3-as szakasz (Váradi út).....	25
4.4. 4-es szakasz, Köztársaság út	26
5. JEGYZÉKEK	27
5.1. Felhasznált szabványok, előírások, jogszabályok.....	27

1. VEZETŐI ÖSSZEFOGLALÓ

Hernádon a kerékpáros közlekedés elsődlegesen a településen belülré, kisebb mértékben a szomszédos településekre irányul. A településszerkezet miatt a településen belül a központ és munkahelyek között nincs kerékpáros-gyalogos kapcsolat kiépítve, az országos közúton történő közlekedés -különösen a lakott területen kívüli szakaszán- nem biztonságos. Az építési beavatkozásra javasolt szakaszokból 5db került meghatározásra, melyekből az 1-es számú kivitelezés alatt áll, míg a többi szakasz pályázati források bevonásával lenne kialakítható.

Az útügyi műszaki előírást figyelembe véve az alábbi javaslatokat teszem:

- I. Az 1-es jelű kiépítés alatt álló szakasznál egyoldali létesítmény alakítható ki gazdaságosan, a forgalomvonzó munkahelyek oldalán. Ez a szakasz kivitelezés alatt áll.
- II. A 2. szakasz esetében szórványos gyalogosforgalom képzelhető csak el, a jelentősebb 2-4km hossz miatt itt településközi kerékpárforgalom a jellemző, eseti gépjármű forgalommal. 3.5m széles szilárd burkolatú út építése javasolt.
- III. A 3. szakasz esetében gyalogsjárdát helyhiány miatt nem lehetséges kialakítani, csak kerékpáros közlekedéssel komplexen kezelve lehetséges a megvalósítás. A javaslat nyitott kerékpársáv, a gyalogosok a burkolt útpadkán tudnak közlekedni. Teljes burkolatfelújítás, vízelvezetés kiépítése szükséges.
- IV. A 4. szakasznál egyoldali járdával most is biztosított a gyalogosforgalom, kerékpárforgalmat a jelenleg beépítetlen Budapest felőli oldalon egyoldali, kétirányú kerékpárúttal érdemes megvalósítani.
- V. Az 5. szakasz esetében szintén csak településközi kerékpárosforgalom, vagy mezőgazdasági járművek forgalma képzelhető el, gyalogosan 2-3km megtétele nem jellemző (használati korcsoport: általános iskolások) 3.5m széles szilárd burkolatú út építése javasolt.
- VI. Szükséges lenne a buszmegállók áthelyezése belterületen több helyszínen is a kerékpáros létesítmények, forgalombiztonság növelésének megvalósítása érdekében. A pontos beavatkozást tanulmánytervek, kiviteli tervek alapján lehet meghatározni.
- VII. Támfalak építése, útműtárgyak, fizikai elválasztások építése pontszerűen válhat szükségessé, a javasolt létesítmény-típusok ezek számának csökkentése érdekében kerültek kiválasztásra.
- VIII. Közműoszlopok, tűzcsapok áthelyezése csak kis mennyiségben lenne szükséges, mivel azok jelenlegi sűrűsége nem haladja meg a szabvány által megengedettet, a javasolt létesítménytípusok azok helyzetét figyelembe vették.
- IX. Kerékpáros/gyalogos átkelőhelyet a létesítmény-típusváltások közül a vasútállomás környezetében (Báthori utca) célszerű kijelölni, az 5-ös számú főúton a nagy átkelési szélesség és alacsony keresztesztő gyalogos forgalom alapján ez egyértelműen nem javasolható.
- X. Az 5-ös számú főút - 46109 csomópontjában közvilágítás kiépítése indokolt, míg a közvilágítás fejlesztése szükséges továbbá a kerékpáros/gyalogos átvezetések helyszínein is. A külterületi kerékpáros szakaszokon (2-es, 5-ös) az erdő természeti értékeinek védelme érdekében közvilágítás létesítése nem javasolt.
- XI. Szintbeli vasúti labirintátjáró építése a meglévő útátjáró bővítésével indokolt lenne, különösen, hogy halálos baleset is történt a járdakapcsolat és gyalogosátvezetés megoldatlansága miatt az elmúlt években.
- XII. Egyes kapubehajtók, útcsatlakozások és parkolási módok az 1-2-3 szakaszokon a kerékpárosbarát szemléletnek megfelelően átépítendőek.
- XIII. Fedett kerékpártárolók lennének szükségesek a vasútállomáson, az 5-ös számú főút buszmegállójának környezetében, az iskolánál, a sportpályánál és a piactérnél.

1. ELŐZMÉNYEK, ALAPADATOK

1.1. Előzmények

Tárgyi munkát Hernád Nagyközség megbízásából készítettük el.

1.2. Alapadatok

Az önkormányzat rendelkezésünkre bocsátotta a település digitális alaptérképét. A forgalmi adatokat az "Országos közutak 2023. évre vonatkozó keresztmetszeti forgalma" kiadásból vettem. Helyszíni forgalomszámlálást végeztem ezen felül az e-ÚT 02.01.22-Helyi közutak keresztmetszeti forgalmának meghatározása tervezési útmutató, és az e-ÚT 02.01.21 útügyi műszaki előírás alapján. A közösségi közlekedést igénybe vevők közül meghatározásra került a gyalogosok, illetve kerékpárosok száma. A tervezési területnek elkészült továbbá a helyszíni geodéziai felmérése.

2. MEGLÉVŐ ÁLLAPOTOK ÉS AZOK ELEMZÉSE

2.1. A tervezési terület bemutatása

Hernád község Pest megyében található település, lakossága 4148 fő 2023-as KSH adatok alapján. A terület a dabasi kistérséghez tartozik, a szomszédos települések Dabas, Újhartyán, Újlengyel, Pustavacs és Örkény. A településtől északkeletre az M5 autópálya, délnyugatra az 5-ös főút halad el. Az autópályával közvetlen közútkapcsolata a településnek nincsen, míg az 5-ös számú főúthoz a 46109-es úttal kapcsolódik. A települést átszeli ÉNY-DK irányban a 142-es számú Budapest-Lajosmizse-Kecskemét vasútvonal. Ennek vasútállomása a település központi részén helyezkedik el.

A település lényegében a 46109 és 46111 jelű utak mentén fekszik. A 46109-en az 5.számú főút 49+468 szelvényétől elindulva a község legrégebbi részén haladunk át. Ez a szakasz a beépítés miatt szűk szabályozási szélességgel bír, és a 142-es vasútvonal szintbeni átjárójáig tart. A neve ezen a szakaszon Váradi út. A vasúti átjárót követően a 46109 (innenről kezdve: Köztársaság út) egy kettős kanyarulattal elhalad a vasútállomás mellett, és folytatódik a településközpontig. A vasútállomástól a településközpontig az út burkolatszélessége 6 méter, kellő padkaszélesség áll rendelkezésre, és a gyalogosok részére külön járda található. A településközpontban a 3+062-es szelvényél ágazik le róla a 46111 (Fő út). A Köztársaság úton az M5 irányában tovább haladva a belterületen az úttól elválaszva a bal oldalon tervezik kialakítani 2024-ben a kerékpár- és gyalogutat, ennek kiviteli munkái jelenleg zajlanak, így a hálózati tervezés szempontjából késznek tekinthető. Az iparterület jelentős kerékpáros forgalomvonzó helyszín munkahelyek miatt. Dabással közvetlen összeköttetés a baromfitelep melletti földúton van, ezt jelenleg mezőgazdasági gépek, helyi lakosok és kerékpárosok használják.

Az út a községhatárt elhagyva folytatódik immár külterületen, további ipari-gazdasági létesítmények mellett, majd a 4+700-as szelvényénél elkanyarodik Újhartyán fele, ahol a 4606 Káva-Dabas összekötő út 24+723 szelvényénél ér véget. A két település között a közúti kapcsolat közvetlen. A kerékpárút az iparterületig halad.

A kerékpáros hálózati tervezés szempontjából fontos oktatási, egészségügyi létesítmények a 46111 0+500-1+000 szelvénye között helyezkednek el. Ezen a szakaszon található az óvoda, általános iskola és gyermekorvosi és orvosi rendelő továbbá közösségi központ is. Gyalogosjárda és burkolt árokkal történő vízvezetés van kiépítve a 0+860 szelvényig (Kossuth utcai csomópont, templom.) A 46111 útról az 1+660-nál a Petőfi Sándor utcán keresztül megközelíthető Pustavacs település is, az iskolába járó gyermekek ezt az útvonalat is használják annak ellenére, hogy a külterületen nem rendelkezik szilárd burkolattal. Végezetül a 46111-es-en tovább haladva a településhatárt elhagyva a 4607 jelű út M5 felhajtójáig tart az út. Innenről a csomópontban északkeletre a 4607-en keresztül lehetséges Pustavacs, míg délnyugatra Örkény megközelítése is.

2.2. A kerékpáros hálózati szerep meghatározása.

Hernád magassági értelemben 119-126 mBf között fekszik. Síkvidéki település révén rendkívül alkalmas a kerékpáros közlekedésre. A kiterjedése miatt kerékpáros elérhetőségben található az összes szomszédos település, illetve a településen belüli forgalomvonzó létesítmény.

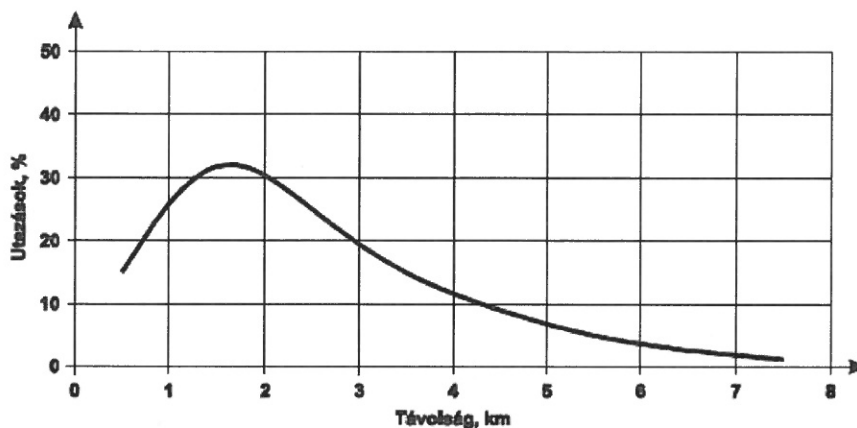

2.3. ábra – Kerékpárral megtett utazási távolságok %-os eloszlása¹

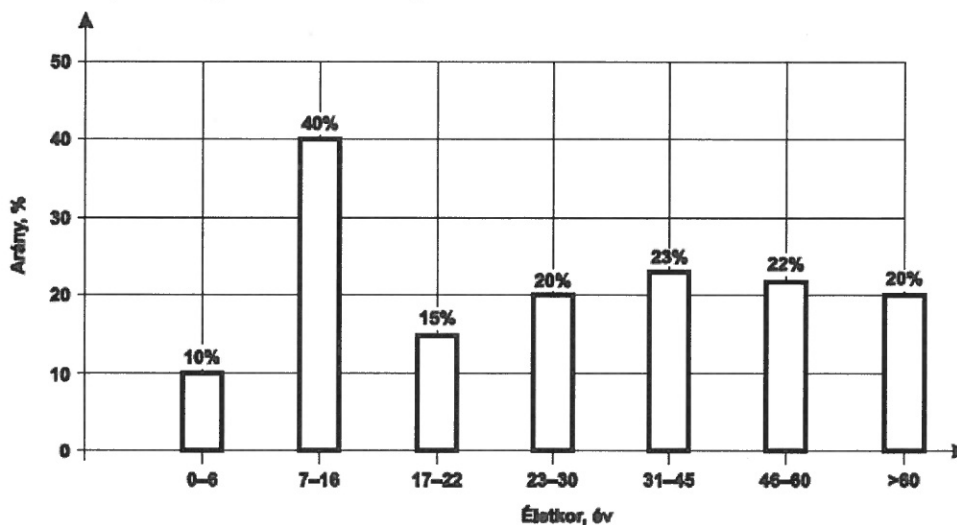

2.4. ábra – Korcsoportok kerékpárhasználat¹

A 2.4. ábra az egyes korcsoportok kerékpár-használati arányát mutatja.

1. ábra. Részlet a kerékpárforgalmi létesítmények tervezési útmutatójából.

A gazdasági, társadalmi adottságok tovább növelik a kerékpárosok részarányát a teljes forgalomból. Elmondható tehát, hogy a Dabasi kistérség települései-melyek hasonló adottsággal bírnak-, igénylik az összefüggő kerékpáros hálózat kialakítását, melyek településközi közlekedésben lennének jelentősek.

Nagyobb távolságokra való eljutás az 5. számú úttal párhuzamosan történik, mivel Dabastól kezdve a települések a főúton haladva túl ritkán (10-12km) található. Ez az útvonal a Soroksár-Alsónémedi-Ócsa-Inárcs-Újhartyán-Hernád-Örkény-Táborfalva-Lajosmizse-Kecskemét útvonal. Ki kell azonban emelni, hogy ilyen hosszú útvonalat kerékpáros legfeljebb turisztikai elhatározással tud megtenni; a helyiek érdekét elsősorban a települések összekapcsolása jelentené, mivel az országos közutakon nincsen jelenleg kerékpáros közlekedésre lehetőség.

A következő ábrán feltüntetésre kerültek a hálózati vizsgálatnak egyes szakaszai.



Jelmagyarázat

Helyek

- kerékpárút
- Kerékpártároló
- Buszmegálló
- Városháza
- Ütődjáró
- óvoda
- vasúti átjáró
- Kisóvoda
- parkoló
- templom
- posta
- iskola
- Vasúti megálló
- Polgármesteri Hivatal
- Orvosi rendelő
- Kijelölt átkelő

Kerékpárhálózat

- Egyoldali
- Kerékpáros nyom
- Kerékpározható út
- Nyitott kerékpársáv

Google Satellite

- roads_hernad
- mellékutak
- Főutak

Az e-UT 03.04.13 Kerékpározható közutak tervezése alapján megállapítható, hogy az adott szakaszokon milyen kerékpárforgalmi létesítmények alkalmazhatóak.

Nem kerékpározható közutak (amelyeken tilos kerékpározni)		
Kerékpározható közúthálózat		
Nem kerékpárosbarát közutak		
Kisforgalmú közutak		
Kerékpárosbarát létesítmények (megfelelő kialakítás esetén)		
Forgalomcsillapított utak	Sebességkorlátozás	Lakó-pihenő övezet
		Korlátozott sebességű övezet
		Vonali sebességkorlátozás
	Behajtáskorlátozás	Jármű kategóriája szerint
		Behajtási jogosultság szerint
Behajtás időpontja szerint		
Behajtás célja szerint		
Konfliktuscökkentett közutak	Burkolt padka	
	Széles forgalmi sáv	
	Kerékpározható autóbusz forgalmi sáv	
Kerékpárforgalmi létesítmények		
Különleges forgalmi sávok	Nyitott kerékpársáv	
	Kerékpársáv	Egyszerű kerékpársáv
		Védett kerékpársáv
		Megemelt kerékpársáv
Önálló kerékpárforgalmi létesítmény	Kerékpárút	Kétirányú kerékpárút
		Egyirányú kerékpárút
Közös gyalogos és kerékpáros felületek	Gyalogos és kerékpáros övezet (zóna)	
	Gyalog- és kerékpárút	Elválasztott gyalog- és kerékpárút
		Nem elválasztott gyalog- és kerékpárút
Gyalogos forgalom által is igénybevehető létesítmények		
Árvédelmi töltés		
Erdészeti út		
Egyéb magánutak		
Egyéb kerékpározható utak (kerékpárforgalom számára megnyitott, illetve arra alkalmassá tett egyéb utak)		

Kerékpárforgalmi hálózat

A lakott területen belül jellemző két legforgalmasabb út főbb forgalmi jellemzői:

- 46109 j. út (7176 j. állomás): MOF 298 E/ó, ÁNF 3313 E/nap, 220 kerékpáros/nap;
- 46111 j. út (111113 k. állomás) MOF 132 E/ó, ÁNF 1464 E/nap, 139 kerékpáros/nap,

Ez alapján kijelenthető, hogy:

- Az országos közúthálózati elemeken, mivel azok kerékpárosbaráttá nem tehetők, kerékpárforgalmi létesítmények létesítése indokolt
- a települési úthálózat kisforgalmú helyi útjain külön létesítmény építése nem indokolt.
- A településközi kapcsolatot kerékpározható közutak (szilárd burkolatú mezőgazdasági/vegyes használatú út) célszerű megteremteni

A következő fejezet az átnézeti térképen számozással jelölt szakaszokat mutatja be.

2.3. 1-es szakasz: településközpontot iparterülettel összekötő szakasz

A helyi munkahelyek döntően a Köztársaság út-Fő út csomóponttól Újhartyán fele eső szakaszon találhatóak. A csomópontban kijelölt gyalogátkelőhely található az ABC előtt, így az átkelés akár kerékpáros, akár gyalogosok részére biztosított. Az út északkeleti oldalán elválasztás nélküli kerékpár- és gyalogút létesül, melyen a lakott terület határától tovább haladva, a központtól kb 1200 méterre az utolsó telephely előtt kerékpáros átvezetés létesül kiemelt világítással. Ezt követően kb 500 méter hosszan a rendezési terv alapján iparterületnek kijelölt, de jelenleg mezőgazdasági területek előtt halad a közúttól jobbra. A szakaszvég a 46109 út kanyarulatánál található, inentől a kerékpáros közlekedés az ipartelep utakon -azok alacsony forgalma miatt- biztosított.

A külön koronán vezetett kerékpárút az e-ÚT 03.04.13 3.2 pontjában előírtaknak megfelelő



1. kép. Látványtervi megjelenítése a tervezési szakasz kezdetének településközpontnál.



2. kép. Kerékpár- és gyalogút Bogár dűlő csatlakozásánál



3. kép. Kerékpáros átvezetés külterületen 46109 j. út 4+220 kmsz-ben

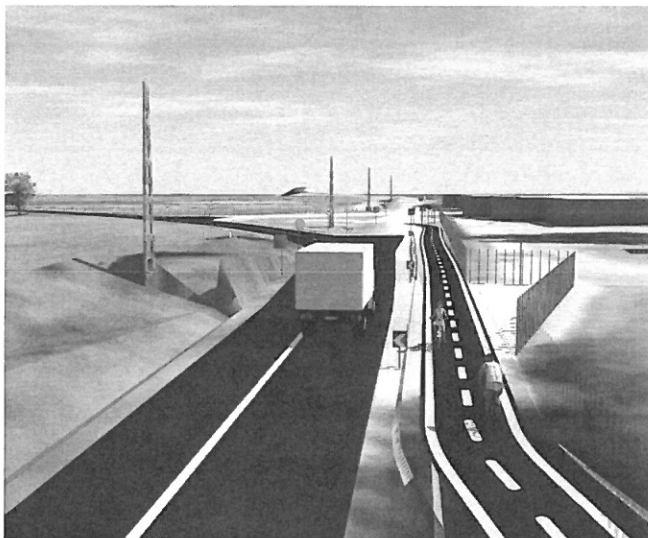

4. kép. Kerékpárút vége iparterületnél (46109 j. út kanyarulatánál)

2.4. 2-es szakasz: Hernád-Dabas összekötő vegyes használatú út.

A Bogár dűlő nevű földút mentén tanyák találhatóak, míg az út lakott területen kívüli közelében több kirándulási célpont – ország közepe, horgásztó, kápolna- található. Az út Dabas-Szőlő határától kezdve lakott területen kifizorgalmú szilárd burkolatú úton halad, és összeköttetést biztosít a Dabas-Újhartyán kerékpárúttal.

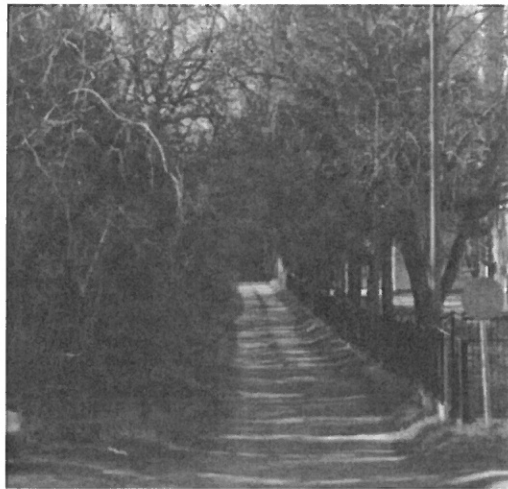

5. kép. Bogár dűlő kezdete Hernád felől.



6. kép Szakasz csatlakozása 46 06 j. útnál meglévő kerékpárúthoz

2.5. 3-as szakasz bemutatása, Váradi út

2.5.1. 5. sz. főút csomópontja, 46109 külterületi szakasza

A 46109 út ezen szakasza az 5-ös számú főúttól a vasútállomásig tart.

Az 5-ös számú főúton Budapest felől érkezve a főút 46+425 szelvényénél található buszmegálló, a 46+465 szelvényénél a hernádi leágazás, míg a csomóponttól Kecskemét irányába a 49+535 szelvényénél található buszmegálló még külterületi részen. Naponta 18 járat 5:21-18:51 között közel 100 ember munkába járását biztosítja. A buszmegállókhoz gyalogosjárda nem vezet, közvilágítás nincs. Az 5 sz. úton, melynek átlagos napi forgalma 7985 E/nap, nincs sem kijelölt gyalogátkelőhely, sem sebességkorlátozás.

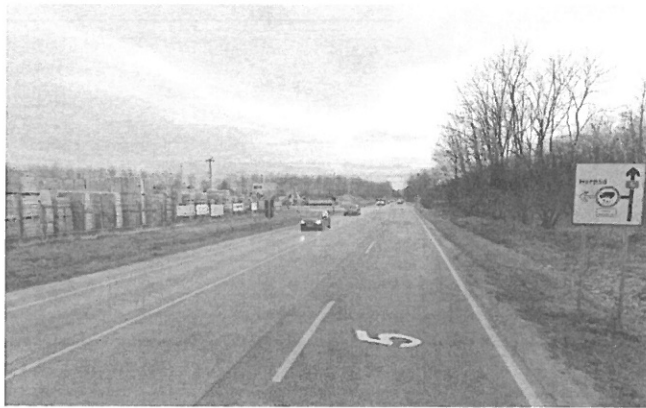

1. kép. A hernádi leágazás az 5.sz főútról.

A jelenlegi állapot alapján ugyan indokolt lenne a gyalogátkelőhely kijelölése, ám ennek feltételei nem biztosítottak.

Ezen szakaszhatáron, figyelembe véve, hogy a buszjárat a településközponttól távol esik, indokolt lenne egy fedett kerékpártároló létesítése, mely a tömegközlekedést elérhetővé tenné kerékpárral is.

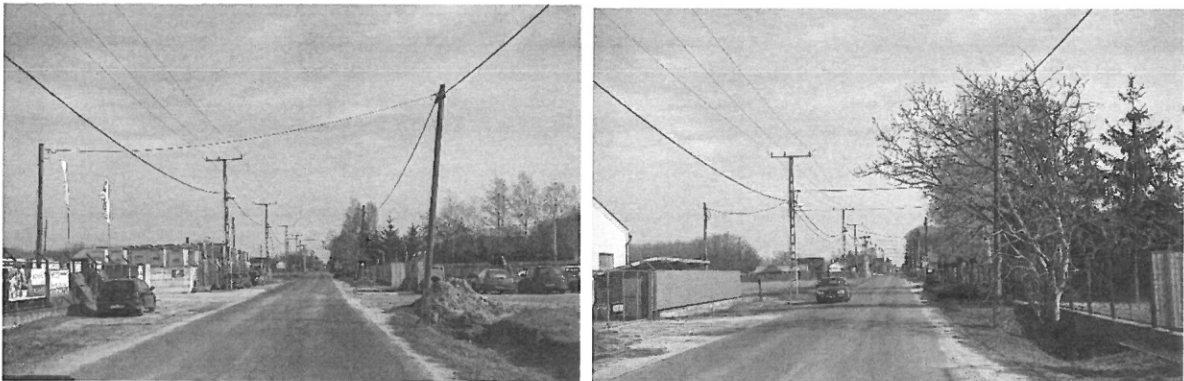

2. kép. A Váradi út külterületi szakasza (0+050 és 0+125szelvény)

Az építési beavatkozásra javasolt 46109 jelű útra -Váradi út- befordulva jobb oldalon távközlési oszlopok, míg bal oldalon közvilágítás halad az úttól 0,4-2,5 méter távolságra. A tüzéptelep előtti részt jelenleg az ingázók kerékpár és gépjárműparkolóként használják. A külterületi szakasz a 0+210 szelvénynél található településtáblaig tart. A vízvezetés ezen a szakaszon a bal oldalon nem megoldott, míg jobb oldalon szakaszosan kialakított nyílt, földmedrű árkokból áll, azonban ezek száma elégtelen az útpálya víztelenítéséhez.



3. kép. Külterületi szakasz vége. (0+210)

Az útburkolat szélessége ezen a szakaszon 5,4-5,5 méter között változó, útszegély nincsen. A burkolat profilja tetőszelvényes, állapota leromlott. Az út széle és ingatlanhatárok közt a távolság 3-3,5 méter mindkét oldalon. Az utat földpadka határolja, melynek szélessége 0,5 méter. A nehéz teherforgalom behajtása a településre tilos, kivéve célforgalomban. Tekintve, hogy az úton tüzip, baromfifeldolgozó helyezkedik el, illetve az iskolai buszjárat is itt közlekedik, teherforgalom kis mértékben, de előfordul. Az út vonalvezetése gyakorlatilag egyenes, kismértékű iránytöréseket csak geodéziai felmérés során lehetett azonosítani.

2.5.2. Belterületi szakasz.

A belterületi szakaszon az út szélessége változatlan marad, azonban a beépítés miatt épületek, illetve homokdombok szűkítik be az útfelületen kívüli teret. Vízvezetés csak nyomokban található. Az útburkolat szélessége változatlan, 5,4 és 5,5 méter között változik. A teljes szakaszon 40 km/h sebességkorlátozás van érvényben.

A közléstáblát elhagyva eleinte elégséges a helykínálat a jobb- és bal oldalon egyaránt, itt a gyalogosok az útpadkán tudnak közlekedni.



5. kép. Váradi út 0+325 szelvényénél.



4. kép. Váradi út 0+425 szelvényénél.

Először a 0+425 és 0+500 szelvények között szűnik meg az útpadka az út bal oldalán, majd a Határ út becsatlakozását követően a jobb oldalon is.



6. kép. Várdi út 0+500 szelvénye.

A 0+500 szelvényt követően a jobb oldalon közműoszlopok és egy tűzcsap található a gyalogosközlekedésre felhasználható területen, de rendelkezésre áll kellő tér egészen a 0+625 szelvényig.

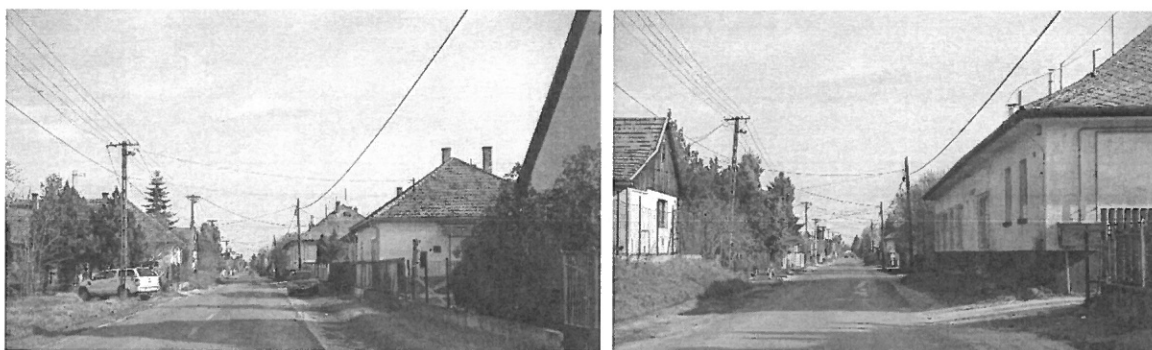

7. kép. Várdi út 0+500 és 0+625 szelvényénél.

A 0+625 szelvényénél a jobb oldali megálló épület épületei között található rézsú miatt a gyalogosok az útburkolaton való közlekedésre kényszerülnek. Ezt követően a haranglábnál található helyközi buszjárat megállóit következnek, melyek Dabas-Hernád-Örkény-Táborfalva-Pusztavacs viszonylatban szállítják az iskolás gyermekeket.

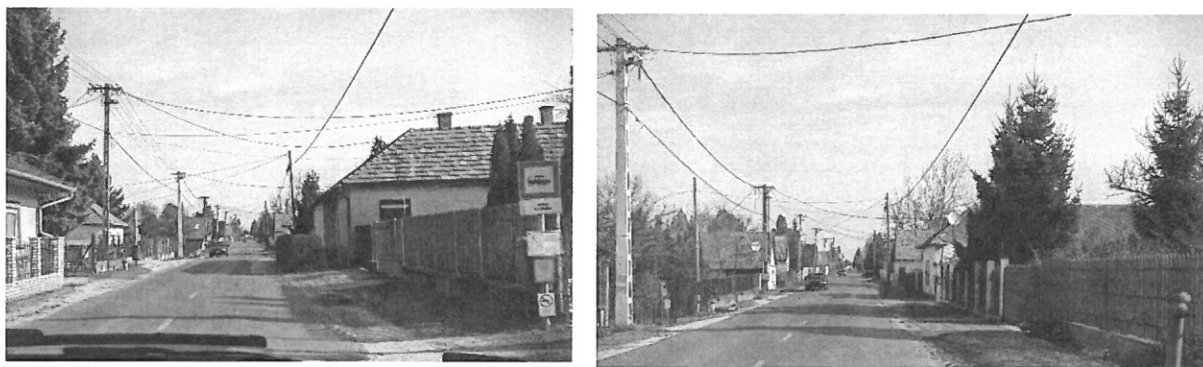

8. kép. Busz megálló a Várdi úton.

A további korlátozó körülményeket a hozzájuk tartozó minta keresztmetszvények részletezik szelvényezés szerinti bontásban.



9. kép. Épület miatti szűkület 705 és 725 között



10. kép. Épület miatti szűkület a 764-773 szelvények között



11. kép. Szűkület 796-821 között (kerítés)

Kritikus keresztaszelvénymég az 1+339 szelvénynél található garázslehajtó.



12. kép. Kerítés miatti szűkület az 1+233 és 1+353 között



13. kép. Szintbeni közúti átjáró az 1+400 szelvénynél.

A beépítés miatti keresztmetszeti korlátozások a vasúti átjárónál érnek véget. Itt jelenleg nincs külön gyalogosátjáró a vasútvonalon. A 142-es vasútvonal egyvágányú, nem villamosított, az állomás közelsége miatt az átjárónál a megengedett sebesség 40 km/h. Az átjárót a közúton közlekedőkön kívül napi 300 gyalogos is igénybe veszi. Az átjáró fényjelző berendezéssel biztosított, az elmúlt években személygépkocsival történt vasúti baleseteknél minden esetben működött. A gyalogosok külön átjárón történő átvezetése azonban indokoltnak tekinthető, mivel az átjáró a vasút szempontjából is ívben, és közút szempontjából pedig egy ötágú közlekedési csomópontban helyezkedik el.

A 46109 a vasúti átjárót követően Köztársaság út néven folytatódik tovább 6,0m burkolatszélességgel. A 27-es számú képen megfigyelhető, hogy a gépjárművek a vasúti átjáró miatti domború lekerekítést az azt követő szűk 22m sugarú szűk kanyarral nem minden esetben képesek lekövetni (bedöntött kerítés). Éppen ezért a gyalogosjárda, illetve kerékpárút az 1+438 szelvényig elválasztott elrendezésben folytatandó.

Ezt követően rövid egyenes szakasz a vasútállomásnál egy éles, 19 méter sugarú ível kanyarodik balra: a tervezési szakasz a kanyarulatot követő 25 méterig tart. A tervezési szakasz vége a 4. jelű hálózatrészhez és Hernád vasúti megállóhelyhez kapcsolódik.



14. kép. A vasútállomás előtti éles kanyarulat (1+600-1+670 között)



15. kép. Hernádi vasútállomás.

A Vasútállomásnál P+R parkolás jelenleg rendezetlen módon, egy murvázott, de vízelvezetés nélküli területen történik. Kerékpárok részére nincs külön tároló, így azok a szabadon található tereptárgyakhoz (kerítés, fa) kerülnek rögzítésre.

2.5.3. Összefoglalás, javaslat:

Ezen a szakaszon egyoldali létesítmény csak az ÚME alóli felmentéssel létesülhetne, mivel a burkolat széle és épületek, kerítések között csak 2.5-3-5m hely található. Kétoldali létesítmények közül a nyitott kerékpársáv létesíthető, az ÚME által előírt 6.0m szélesség és 1.5m padkaszélesség ez esetben éppen csak kialakítható. Járda építésére ekkor sincs lehetőség helyhiány miatt, a gyalogosok az útpadkán közlekedhetnének, melyet emiatt burkoltan érdemes kialakítani. A vízelvezetést csak térszín alatt, pl padkafolyókával és szivárgóval lehetséges biztosítani.

2.6. 4 szakasz: Köztársaság út

A 4. szakasznál az útburkolat szélessége 6 méter, kétoldalt 1.7-2 méter széles földpadka fut. A gyalogosjárda 1,5m szélességgel kiépített a jobb oldalon a vasútállomás és Fő út között, míg a bal oldalon a Lugas dűlő utca és csirkefeldolgozó között.

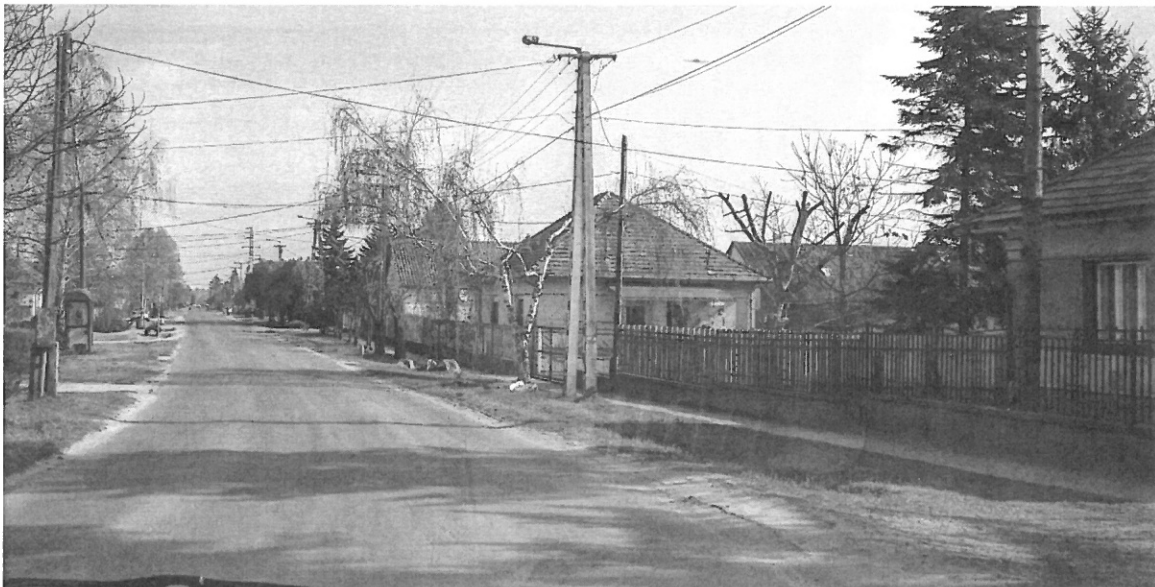

16. kép. Köztársaság út vasútállomásnál.



17. kép. Köztársaság út jellemző szelvénye.



18. kép. Köztársaság-Lugas dűlő csomópont. Háziorvosi rendelő)

Az úttal párhuzamosan, illetve arra merőlegesen alacsony forgalmú (<200 J/nap) aszfalt burkolatú úthálózat áll rendelkezésre a falun belüli forgalom lebonyolítására. A hálózati funkció tehát biztosítottnak tekinthető a jelenlegi forgalom mellett. A parkolási igények miatt a kétoldali létesítmények helyett egyoldali, úttól elválasztott kerékpárút kialakítását javaslom a sportpálya felőli oldalon. A létesítmény-típus váltást a vasúti átjáróhoz javaslom kialakítani a 3-as szakasszal összehangolva. A nehezen belátható, állomásnál található kanyar miatt indokolt lenne a kerékpáros átvezetést a Báthori utcánál gyalogátkelőhely kijelölésével biztosítani.

kialakítását javaslom. Mindhárom megoldás esetében, azokon túlmenően kerékpárosokra figyelmeztető kiegészítő forgalmi jelzőtáblák és gyalogátkelőhelyek, kerékpáros-átkelőhelyek kijelölését és szabvány szerinti kialakítását elvégezni szükséges.

2.7. 5 szakasz, Hernád-Pusztavacs kapcsolat.

A két településnek közös általános iskolája van, mely a Fő út 150 szám alatt található Hernádon. A két községet a 4607-46111 útvonal mellett egy földút is összeköti az M5 autópálya 49+665 szelvénye feletti felüljáróval. A földutat jelenleg is használják elsősorban kisiskolások, mely komoly nehézségeket jelent.



19. kép. Hernádot Puztavaccsal összekötő Petőfi Sándor "utca"

Ezen a szakaszon már a közvilágítás kialakítása is komoly előrelépést jelentene. Mivel a kerékpárosokon kívül igen alacsony mértékű (~100 E/n) gépjármű-forgalom is van, így 3,5 méter szélességű mechanikailag stabilizált út kialakítása lenne célszerű. Ennek az útnak a kiépítése önmagában is segítené a kerékpárosok eljutását az egyik községből a másikba, így akár közvilágítás megvalósítása nélkül, jelen tervtől független beruházásként is megvalósítható.

2.8. Városközpont-iskola (és óvoda) kapcsolat, csatlakozás 5-ös szakaszhoz.

A településközponttól indulva a 46111 jelű út kétoldalt kiemelt útszegéllyel határolt, szélessége 5,5 méter. Jobb oldalon 1,5 m széles járda halad, közvetlenül a szegély mellett. A közút burkolatának szélétől mért 75 cm biztonsági oldaltávot figyelembe véve a járda hasznos szélessége csupán 75 cm. Az iskoláig tartó szakaszon 30 km/órás sebességkorlátozás van érvényben.



20. kép. Fő út jellemző keresztmetszévény (Iskola előtt 0+325 szelvény)



21. kép. Fő út jellemző keresztmetszévénye 2. (Óvoda előtt 0+460 szelvény)



22. kép. Fő úti járdaszakasz vége a Fő út - Kossuth csomópontban (0+850 szelvény).

A Kossuth utcától kezdve a szabályozási szélesség változatlan marad, a kiemelt útszegélyt szakaszosan süllyesztett váltja a kétoldali burkolt árkokból álló vízvezetés miatt. A járda szakaszosan kiépített a Petőfi Sándor utcai buszfordulóig.



23. kép. Fő út-Petőfi csomópont az 1+655 szelvényben

A szabályozási szélesség nem teszi lehetővé még elválasztás nélküli kerékpár- és gyalogút kialakítását sem. A járműforgalom azonban csupán 1178 E/nap, így a közútkezelő hozzájárulása esetén itt is kialakítható kerékpáros nyom. A buszmegálló környezetében gyalogátkelőhelyek kijelölése és annak megfelelő kialakítása javasolt. Ehhez azonban a művelődési háztól a buszmegállót át kellene helyezni a 151-153-es számú házak elé, a jelenlegi félöblös megálló helyett az úttesten kijelölt megállóhely képzelhető el. Ez a forgalomlefolysítást nem befolyásolná érdemben, mivel a félöblös megállóban tartózkodó busz mellett sem lehetséges a gépkocsiközlekedés úrszelvényi korlátok miatt.

3. JAVASLATOK, LEHETŐSÉG-ELEMZÉS

A kerékpáros és gyalogos közlekedés tervezését a bemutatott szakaszokon együttesen szükséges tervezni, mivel lakott területen belül a gyalogosforgalom is jelentős és az úrszelvényi korlátok miatt különálló gyalogos és kerékpáros létesítmény nem mindenhol alakítható ki.

3.1. Gyalogosjárda számára szükséges úrszelvények

A gyalogosjárda kialakításához az e-ÚT 03.07.23 szerinti úrszelvényeket, minta keresztmetszvényeket vettem figyelembe.

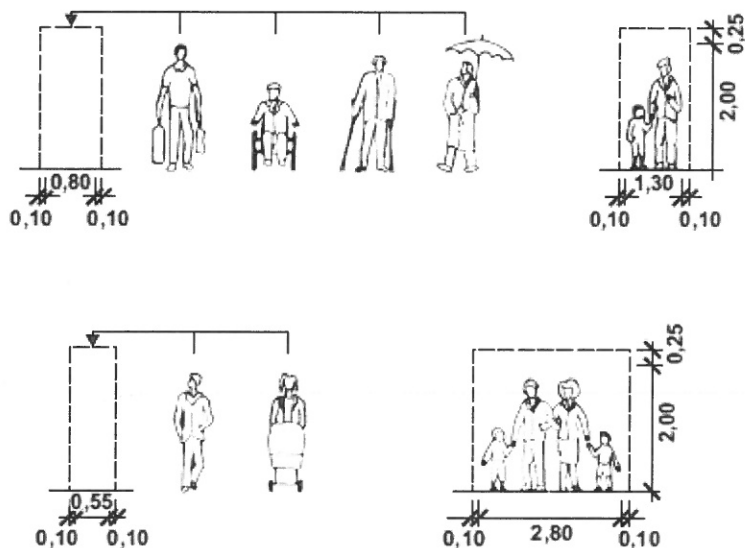

8. ábra – Különböző úthasználók, csoportok közlekedési térigénye, m

2. ábra. Különböző úthasználók közlekedési térigénye. Forrás: e-ÚT 03.07.23

A gyalogutak és járdák hasznos szélességét a gyalogosforgalom nagyságától függően kell meghatározni (a hasznos szélesség 0,75 m egész számú többszöröse), de legalább $2 \times 0,75 \text{ m} = 1,50 \text{ m}$ helybiztosítás szükséges (9. ábra).

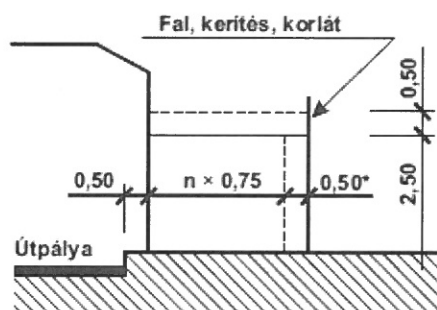

9. ábra – Gyalogosjárda úrszelvénye

Megjegyzés: $n \times 0,75 \text{ m}$ a gyalogjárda hasznos szélessége

* Korlát esetén 0,30 m

A gyalogosjárdák szélességi méreteit a beépítés és a használat függvényében a szabvány szerinti 10. ábra szerinti „többlet” szélességi méretekkel meg kell növelni. A gyalogosjárdák hasznos szélességén belül pontszerű akadályok (fa, közüzemi oszlop) 6 méterenként elhelyezhetők.

A gyalogosjárdák ajánlott szélességi mérete:

- lakóutcákban, lakóterületen 1,5–3,0 m
- forgalmi utak mellett $\geq 3,0$ m
- üzletutcákban $\geq 4,5$ m
- megállóhelyi szigeten $\geq 3,0$ m

Ezen felül figyelembe kell venni az ún. **közúti elsodrési határt**: kiemelt szegélytől mért távolság a közúti forgalom megengedett sebességének függvényében, ha a kiemelt szegély mellett haladósáv vezet. (2. táblázat). 31-50 km/h között 0,25m a kiemelt szegély szélétől mérve. Ez azt is jelenti, hogy a járdát lényegében az aszfaltburkolat szélétől mérve $1,5+0,75=2,25$ méter szélességben lehetne kialakítani.

3.2. Kerékpáros létesítmények számára szükséges úrszelvények.

Az oldalakadály-távolságok az előzőekben ismertett mértékűek, így itt csak a minimálisan szükséges hasznos méreteket ismertetném.

Elválasztás nélküli kerékpár- és gyalogút: A minimális szélesség 2.75m, a 3-as szakasz esetében lehet indokolt, azonban a közműoszlopsor elhelyezkedése miatt önálló kerékpárút gazdaságosabban valósítható meg, mivel gyalogosjárda már kiépült ezen szakaszon

Kerékpárút: kétirányú forgalom min. 2.3m szélességben, míg egyirányú forgalom 1.3m szélességben biztosítható

Kerékpársáv: min 1.25m, a teljes burkolatszélesség min. 8m, útpadkával együttesen legalább 11m szabad úrszelvény lenne szükséges. Ez egyik szakaszon sem biztosítható.

Nyitott kerékpársáv: 6.5m burkolatszélességgel alakítható ki döntően a 3-as szakaszon, melyet szakaszosan 7-8 méteresre érdemes bővíteni ott, ahol erre elegendő úrszelvényi hely áll rendelkezésre.

Kerékpáros nyom: Kerékpáros-útirány jelző táblákkal kiegészítve forgalombiztonságot növelő az egyes szakaszhatároknál, illetve a vegyes használatú utaknál a főbb útvonal ezáltal lenne beazonosítható (Dabasi-Szőlő lakott területén belül pl.)

4. MINTA KERESZTSZELVÉNYEK

4.1. 1-es szakasz:

Hernád Központ-Iparterület kerékpárút
46109 j. Örkény-Újhartyán bekötő út mellett belterületen
elválasztott gyalog- és kerékpárút

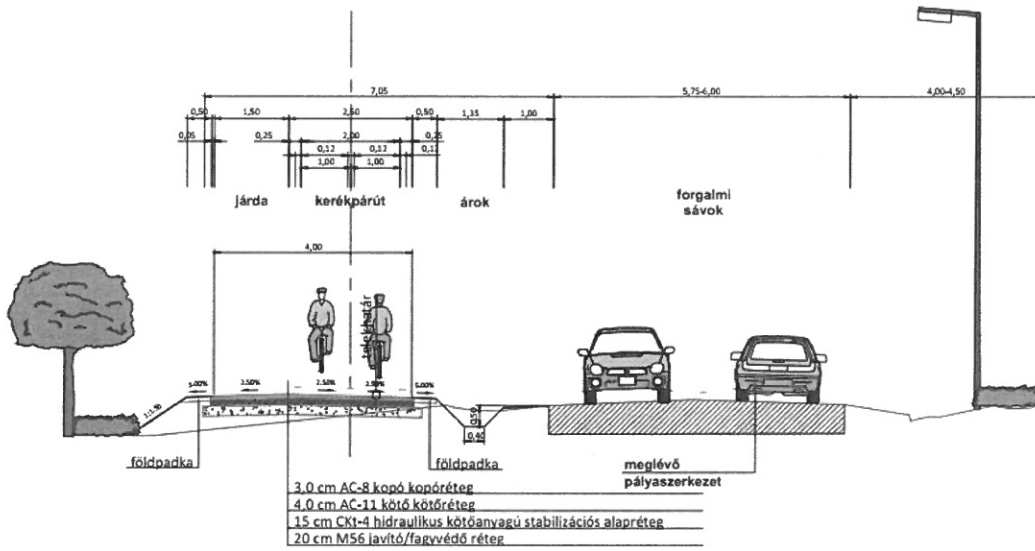

Hernád Központ-Iparterület kerékpárút
46109 j. Örkény-Újhartyán bekötő út meglévő árka mellett
külterületi kerékpárút

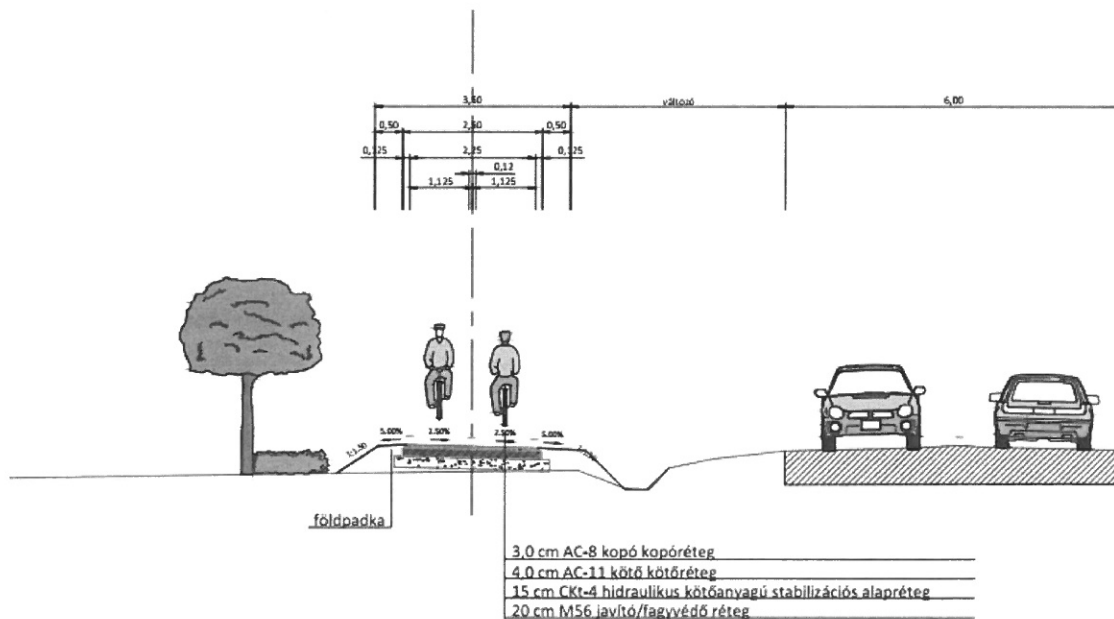

Hernád Központ-Iparterület kerékpárút
 46109 j. Örkény-Újhartyán bekötő út mellett
 külterületi kerékpárút szakasz 1+175-1+580 közt

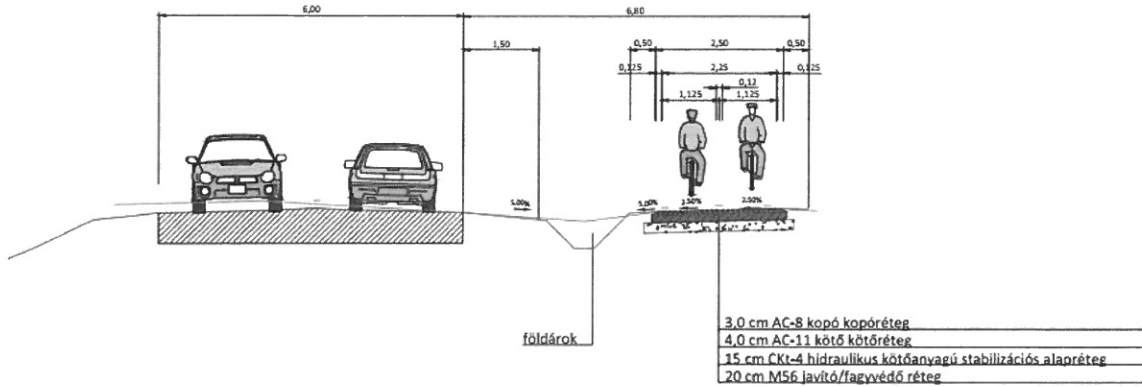

4.2. 2-es, 5-ös szakasz

Mezőgazdasági bekötőút 1 forgalmi sávos, tetőszelvényes

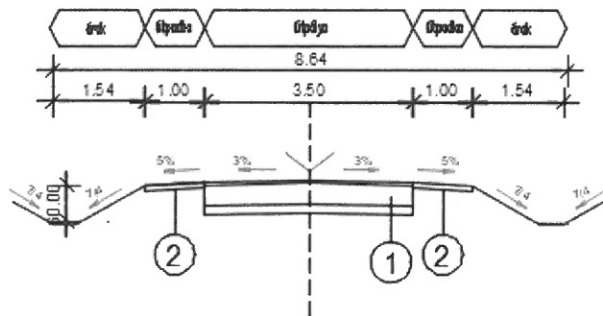

- 1 E gyрэгű felületi bevonat (BZ) 8/12 zúzalékkal
 5 cm 0/22 mastic asphalt
 30cm FZKA alapréteg 0/56
 15 cm homo koska vics javítóréteg
- 1 10cm FZKA 0/22 padka

Mezőgazdasági bekötőút 1 forgalmi sávos, egyoldali eséssel

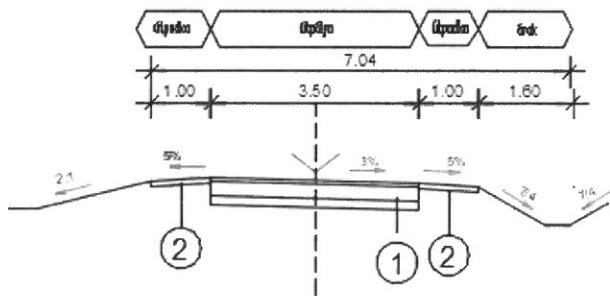

4.3. 3-as szakasz (Váradi út)

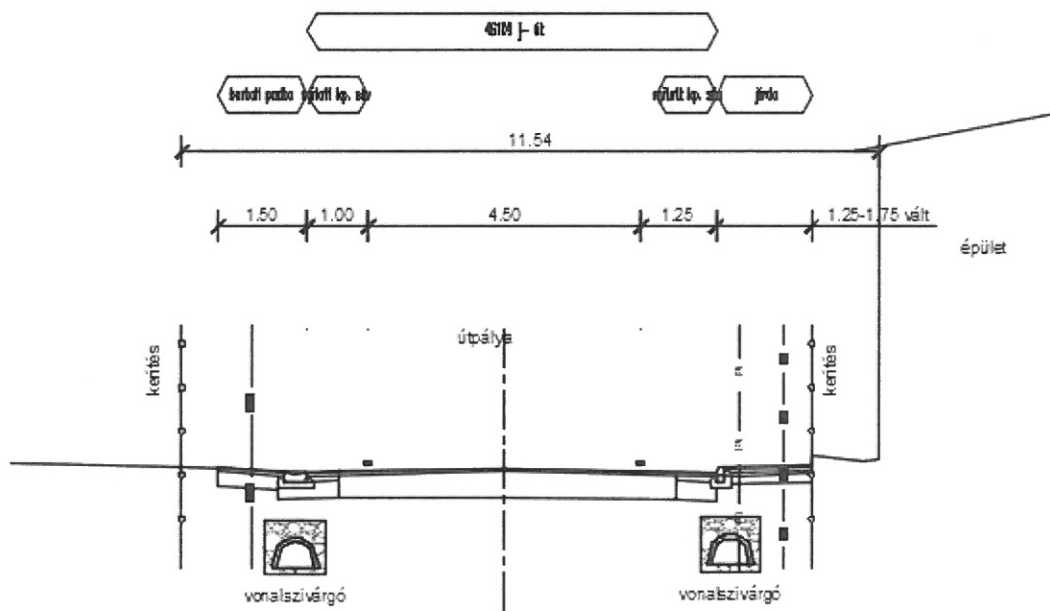
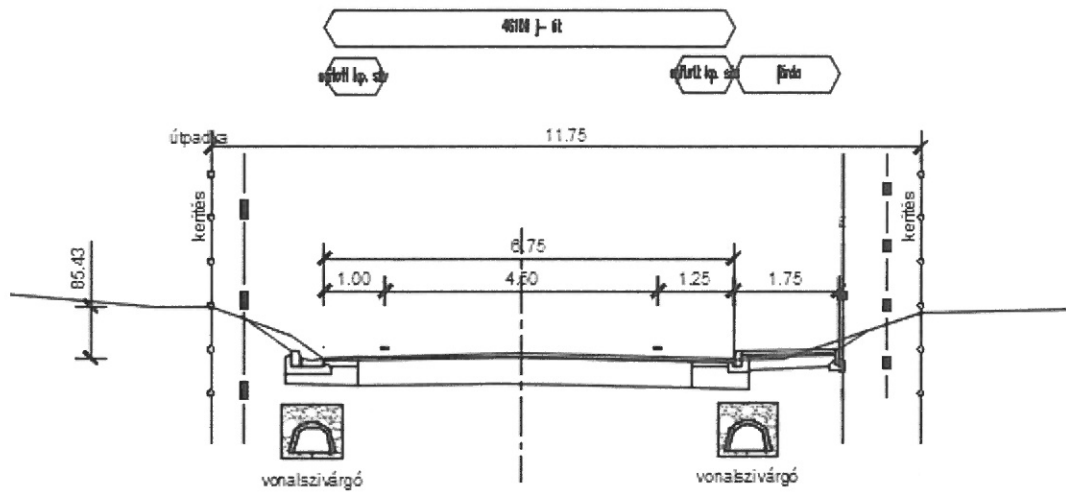

4.4. 4-es szakasz, Köztársaság út

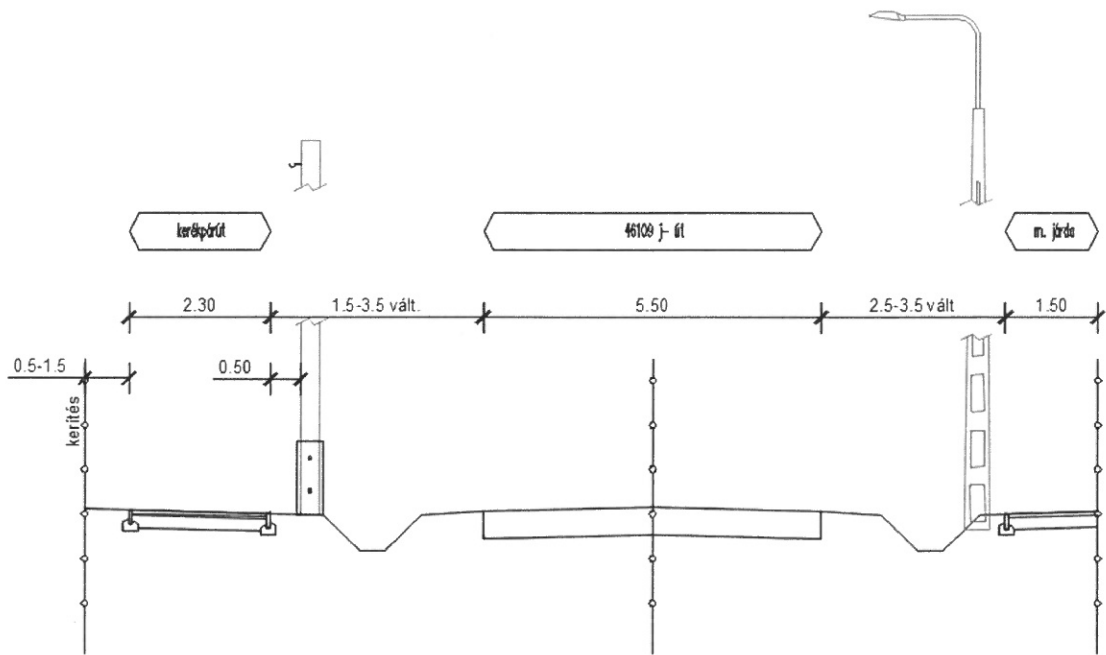

5. JEGYZÉKEK

5.1. Felhasznált szabványok, előírások, jogszabályok.

A követelményeket tartalmazó országos állami szabványok és Ütügyi Műszaki Előírások az alábbiak:

e-ÚT 03.04.13 Kerékpározható közutak tervezése

e-UT 03.07.23 A gyalogsközlekedés közforgalmi létesítményeinek tervezése., 2009.

e-UT 03.02.31 sz., A parkolási létesítmények geometriai tervezése

e-UT 06.03.11 Kerékpárutak, gyalogutak és járdák pályaszerkezete

e-ÚT 06.03.13 Aszfaltburkolatú útpályaszerkezetek méretezése és megerősítése

e-ÚT 03.01.11 Közutak tervezése (KTSZ)

e-ÚT 02.01.22-Helyi közutak keresztmetszeti forgalmának meghatározása

e-ÚT 02.01.21 Országos közutak keresztmetszeti forgalmának számlálása és a forgalom nagyságának meghatározása

e-ÚT 02.01.31 Közutak távlati forgalmának meghatározása előrevetítő módszerrel.

e-ÚT 03.21 Szintbeni közúti csomópontok méretezése és tervezése

e-ÚT 03.06.11 Szintbeni közúti-vasúti átjárók kialakítása.

e-ÚT 03.07.23 A gyalogsközlekedés közforgalmi létesítményeinek tervezése.

e-UT 06.03.12 [ÚT 2-1.503] Kisforgalmú utak pályaszerkezetének méretezése

e-UT 06.03.41 [ÚT 2-3.205] Kő- és műkő burkolatok építése

e-UT 06.03.51 [ÚT 2-3.206] Útpályaszerkezetek kötőanyag nélküli és hidraulikus kötőanyagú alaprétegei -Követelmények

e-UT 06.03.52 [ÚT 2-3.207] Útpályaszerkezetek kötőanyag nélküli és hidraulikus kötőanyagú alaprétegei - Tervezési előírások

e-UT 03.07.12 [ÚT 2-1.215] Közutak víztelenítésének tervezése (KTSZ kiegészítése)

Jogi szabályozások

1988. évi I. tv. - Törvény a közúti közlekedésről

30/1988. (IV.21.) MT sz. rendelet - A közúti közlekedésről szóló törvény végrehajtása

20/1984. (XII. 21.) KM sz. rendelet - Az utak forgalomszabályozása és a közúti jelzések elhelyezése

1968. évi I. tv. - A szabálysértésekről szóló törvény

A 16/1979. (VIII. 12.) KPM-VM. sz. rendelet, valamint az 1/1984. (I. 29.) KM-BM. sz.együttes rendelettel módosított 1/1975 (II. 5.) KPM-BM. sz. együttes rendelet - A közútiközlekedés szabályai (KRESZ).

18/1998 (VII.3.) KHVM rendelet az Országos Vasúti Szabályzat II. kötetének kiadásáról

103/2003 (XII.27) GKM rendelet 4. számú melléklet Országos Vasúti Szabályzat I. kötete

Csapadékvíz-elvezetés előírásai:

MSZ-EN752/1-4 Települések vízvezető rendszerei

MI-10-167/3-87 Közcsatornák-hidraulikai méretezés

MI-10-455/2-1988 Belterületi vízrendezés

SZAKTERVEZŐI NYILATKOZAT

Hernád kerékpárhálózati terve

A vonatkozó rendeleteknek megfelelően, alulírott felelős tervező kijelentem, hogy

- az alkalmazott műszaki megoldások megfelelnek az általános érvényű és eseti elvárásoknak
- megfelelnek az országos (MSZ) és ágazati szabványok, a műszaki előírások követelményeinek.

Kijelentem továbbá, hogy

- a tárgyi dokumentáció a létesítmény tervezésére és üzemeltetésére vonatkozó tűzvédelmi, környezetvédelmi, munkavédelmi, biztonságtechnikai és egyéb hatósági előírások betartásával készült, attól való eltérés nem vált szükségessé.
- ezek érvényesítésének módját, adatait a műszaki leírás megfelelő fejezetei tartalmazzák
- a szükséges közműegyeztetéseket elvégeztem.

Az

- 1996. évi XXXI. törvény (a tűz elleni védekezésről, a műszaki mentésről és a tűzoltóságról) valamint a
- 54/2014. (XII. 5.) BM rendelet az Országos Tűzvédelmi Szabályzatról

alapján alulírott felelős tervező kijelenti, hogy jelen tervdokumentációban foglalt műszaki megoldások megfelelnek a hatályos tűzvédelmi előírásoknak.

Alulírott felelős tervező kijelenti, hogy a jelen dokumentációban kidolgozott műszaki megoldásoknál, a rendszerek, berendezések és technológiák tervezésénél az 1995. évi LIII. Törvény a környezet védelmének általános szabályairól, az 1997. évi LXXVIII. törvény az épített környezet alakításáról és védelméről és ezek általános érvényű követelményeihez kapcsolódó környezetvédelmi előírásokat betartotta.

Alulírott felelős tervező kijelenti, hogy a jelen dokumentációban kidolgozott műszaki megoldásoknál az 1993. XCIII. törvény 18. § (1) foglaltakat megtartotta.

Alulírott felelős tervező kijelenti, hogy „9/2020. (VIII.10.) Hernád Nagyközség Önkormányzata Képviselő-testületének önkormányzati rendelete Hernád Nagyközség Helyi Építési Szabályzatáról”, valamint annak módosításairól szóló rendeleteket **-továbbiakban HÉSZ** – előírásait figyelembe vette, azoknak a tervdokumentáció eleget tesz.

Dabas. 2024. február 28



Felelős tervező

Balázs István
KÉ-K 13-15744