

**Hernád Nagyközség Önkormányzatának  
Képviselő-testülete**

**J E G Y Z Ó K Ö N Y V**

Hernád Nagyközség Önkormányzata Képviselő-testületének

2022. november 28-én megtartott ülésén

## J E G Y Z Ó K Ö N Y V

**Készült:** Hernád Nagyközség Önkormányzata Képviselő-testületének 2022. november 28-án megtartott ülésén

**Ülés helye:** Községháza, Hernád Köztársaság út 47.

**Jelen vannak:**

Zsírosné dr. Pallaga Mária polgármester  
Bese Sándor alpolgármester  
Berczi Edit  
Lajosbányai Dániel  
Liga Mihály  
Miklósi László képviselő-testületi tagok

**Meghívottak részéről:**

Árva Szilvia jegyző  
Lajosbányai Istvánné óvodavezető  
Oravetz Anita intézményvezető  
Tóth Szilvia PÜB tag  
Helik Gabriella HÜB tag

**Zsírosné dr. Pallaga Mária polgármester**

Tisztelettel köszöntök mindenkit mai rendkívüli testületi ülésünkön. Megállapítom, hogy a képviselő-testület határozatképes, dr. Kollár László képviselő halaszthatatlan elfoglaltsága miatt a mai ülésen nem tud részt venni. Javaslom, hogy meghívó szerinti napirendi pontokat tárgyaljuk.

A képviselők egyhangú igen szavazással az alábbi napirendet elfogadták:

**Napirendi pont:**

1. Hernád Nagyközség Önkormányzata 2022. évi költségvetéséről szóló 2/2022.(II.22.) önkormányzati rendelet módosítása
2. Az intézményi térítési díjak megállapításáról szóló 4/2017.(III.29.) és a személyes gondoskodást nyújtó szociális és gyermekjóléti ellátások igénybevételéről és a fizetendő térítési díjakról szóló 8/2016.(XI.08.) önkormányzati rendeletek módosítása
3. A temetőről és a temetkezés rendjéről szóló 21/2017.(X.31.) önkormányzati rendelet módosítása
4. Az önkormányzat tulajdonában lévő lakások bérletéről és elidegenítéséről szóló 9/2016.(XI.14.) önkormányzati rendelet módosítása
5. Védőnői körzetek felülvizsgálata
6. Bursa Hungarica Felsőoktatási Önkormányzati Ösztöndíjrendszer pályázatra érkezett pályázatok elbírálása (Zárt ülés)

- 7. Egyebek
- 8. Tájékoztatások

- 1. napirendi pont:** Hernád Nagyközség Önkormányzata 2022. évi költségvetéséről szóló 2/2022.(II.22.) önkormányzati rendelet módosítása  
(Előterjesztés a jegyzőkönyv mellé csatolva)

**Zsírosné dr. Pallaga Mária polgármester**

A költségvetési szervek bevételi és kiadási előirányzatának igazodnia kell a teljesítési adatokhoz, ezért az elmúlt időszakban is előirányzat módosításokat hajtottunk végre.

A módosítások egy része központilag meghatározott, ezek a működés és fejlesztések finanszírozásához kapcsolódnak, egy része a képviselő-testület döntése szerinti előirányzat módosítás. Ezek azok a módosítások, melyekről a képviselő-testület döntött, de nem készült hozzá költségvetési rendelet módosítás. A módosítások harmadik csoportját a teljesítési adatok alapján hajtottuk végre. A költségvetés készítésekor az előző év adataiból kiindulva tervezzük meg a kiadásokat, de a valós kiadások nem mindig a tervek szerint alakulnak.

A módosításokat tartalmazza az 1. és 2. számú melléklet, melyeken a változás hatása az „Előirányzat módosítás 2022.08.01.-09.30.” jelzésű oszlopokban található. A módosításokat az előterjesztés részletesen indokolja. Az előterjesztést a Pénzügyi Bizottság tárgyalta. Kérem elnök urat, ismertesse a bizottság véleményét.

**Lajosbányia Dániel PÜB elnök**

Az eddig megszokottak szerint nagyon részletes, mindenre kiterjedő előterjesztést kaptunk. A bizottság a rendelet-tervezetet elfogadásra javasolja.

**Zsírosné dr. Pallaga Mária polgármester**

Kérem, az előterjesztéssel kapcsolatban tegyék fel kérdéseiket.

A képviselő-testület részéről kérdés, észrevétel nem érkezett.

Hernád Nagyközség Önkormányzatának, Képviselő-testületének jelen lévő 6 tagja 6 igen, 0 nem 0 tartózkodás szavazattal megalkotta **Hernád Nagyközség Önkormányzat 2022. évi költségvetéséről szóló 2/2022.(II.22.) önkormányzati rendelet módosításáról szóló 10/2022.(XI.30.) önkormányzati rendeletet.**

- 2. napirendi pont:** Az intézményi térítési díjak megállapításáról szóló 4/2017.(III.29.) és a személyes gondoskodást nyújtó szociális és gyermekjóléti ellátások igénybevételéről és a fizetendő térítési díjakról szóló 8/2016.(XI.08.) önkormányzati rendeletek módosítása  
(Előterjesztés a jegyzőkönyv mellé csatolva)

**Zsírosné dr. Pallaga Mária polgármester**

A tényfelhasználások alapján a konyha élelmezésvezetője elvégezte a felnőtt étkeztetési formákhoz kapcsolódó normaszámításokat. A felnőtt étkezési térítési díjak nyersanyagnormán

kívül tartalmazzák az egy adagra jutó rezszi és bérköltséget. A szociális étkezés szállítását végző gépjárművek kizárólag piaci áron tankolhatnak, ezért annak költségét is újra számoltuk.

Javasolom, hogy a gyermekétkezés költségén a megemelkedett nyersanyag árak ellenére ne változtassunk. Jövő év első negyedévében ismételten felül kell vizsgálni az étkezési díjakat, akkor térjünk vissza rá. A szociális és gyermekvédelmi ellátásokról szóló rendelet-tervezet 1. melléklete a legutóbbi módosítás óta nem tartalmazta a jelzőrendszeres házi segítségnyújtásra vonatkozó díjakat, illetve a bölcsőde az intézményi térítési díj összegét. Ezt most pótoltuk.

Magyarország gazdasági stabilitásáról szóló 2011. évi CXCV. törvény 32.§-a értelmében a fizetési kötelezettséget megállapító, fizetésre kötelezettek körét bővítő, a fizetési kötelezettség terhét növelő, a kedvezményt, mentességet megszüntető vagy korlátozó jogszabály kihirdetése és hatálybalépése között legalább 30 napnak el kell telni.

Az előterjesztést a Pénzügyi Bizottság és Humán Ügyek Bizottság együttes ülésen tárgyalta. Kérem elnök urat, ismertesse a bizottság véleményét.

### **Lajosbányia Dániel PÜB elnök**

A bizottságok egyetértenek a módosítással, a rendelet-tervezetet elfogadásra javasoljuk.

### **Zsírosné dr. Pallaga Mária polgármester**

Kérem, az előterjesztéssel kapcsolatban tegyék fel kérdéseitek.

A képviselő-testület részéről kérdés, észrevétel nem érkezett.

Hernád Nagyközség Önkormányzatának, Képviselő-testületének jelen lévő 6 tagja 6 igen, 0 nem 0 tartózkodás szavazattal megalkotta **a személyes gondoskodást nyújtó szociális és gyermekjóléti ellátások igénybevételéről és a fizetendő térítési díjakról szóló 8/2016.(XI.08.) önkormányzati rendelet módosításáról szóló 11/2022.(XI.30.) önkormányzati rendeletet.**

Hernád Nagyközség Önkormányzatának, Képviselő-testületének jelen lévő 6 tagja 6 igen, 0 nem 0 tartózkodás szavazattal megalkotta **az intézményi térítési díjak megállapításáról szóló 7/2017.(III.29.) önkormányzati rendelet módosításáról szóló 12/2022.(XI.30.) önkormányzati rendeletet.**

- 3. napirendi pont:** A temetőről és a temetkezés rendjéről szóló 21/2017.(X.31.) önkormányzati rendelet módosítása  
(Előterjesztés a jegyzőkönyv mellé csatolva)

### **Zsírosné dr. Pallaga Mária polgármester**

Szeptemberi ülésen a temetőről és a temetkezés rendjéről szóló 21/2017. (X. 31.) önkormányzati rendeletében szabályozott, temetővel kapcsolatos díjakat felülvizsgáltuk és a temetőkről és a temetkezéssről szóló 1999. XLIII. tv. 40. § (5) bekezdés szerint véleményezés miatt próbáltuk megkeresni a fogyasztók területileg illetékes érdekképviselői szervét. Pest Megyei és Érd Megyei Jogú Városi Kereskedelmi Iparkamara javasolta, hogy a

díjtételek megállapításánál a ténylegesen fizetendő árat tüntessük fel, véleménye szerint a megyei kormányhivatal fogyasztóvédelmi főosztálya valamint egyéb helyi fogyasztóvédelmi egyesületek a fogyasztóvédelmi érdekképviselői szerv.

A Pest Megyei Kormányhivatal Fogyasztóvédelmi Főosztály tájékoztatása szerint ők fogyasztóvédelmi hatóságként járnak el, nem minősülnek érdekképviselői szervnek.

Helyi vagy területi érdekképviselői szervet nem találtunk az Országos Fogyasztóvédelmi Egyesületet kerestük meg. Megkeresésünkre még nem választottak.

A díjak megállapításánál kizárólag az önkormányzat által biztosított önerőt vettük figyelembe. A bizottságok együttes ülésen tárgyalták az előterjesztést. Kérem elnök urakat, ismertessék a bizottságok véleményét.

### **Lajosbányia Dániel PÜB elnök**

A bizottságok egyhangúan elfogadásra javasolják a rendelet-tervezetet.

### **Zsírosné dr. Pallaga Mária polgármester**

Kérem, az előterjesztéssel kapcsolatban tegyék fel kérdéseiket.

A képviselő-testület részéről kérdés, észrevétel nem érkezett.

Hernád Nagyközség Önkormányzatának, Képviselő-testületének jelen lévő 6 tagja 6 igen, 0 nem 0 tartózkodás szavazattal megalkotta a **temetőről és a temetkezés rendjéről szóló 21/2017.(X.31.) önkormányzati rendelet módosításáról szóló 13/2022.(XI.30.) önkormányzati rendeletet.**

- 4. napirendi pont:** Az önkormányzat tulajdonában lévő lakások bérletéről és elidegenítéséről szóló 9/2016.(XI.14.) önkormányzati rendelet módosítása (Előterjesztés a jegyzőkönyv mellé csatolva)

### **Zsírosné dr. Pallaga Mária polgármester**

Az önkormányzat tulajdonában lévő lakások bérletéről és elidegenítéséről szóló 9/2016.(XI.14.) önkormányzati rendelet 17.§ (4) bekezdése szerint „A lakbér mértékét a Képviselő-testület minden év december 15. napjáig állapítja meg, melyről a kezelő a bérlőket írásban értesíti.”

A veszélyhelyzet miatt az elmúlt két évben nem módosíthattuk a bérleti díjat, melynek összege a 2020. január 1-től havi 20.000.-Ft. Egyetlen önkormányzati lakásunk van, melyben a Varga testvérek élnek.

A bizottságok együttes ülésen tárgyalták az előterjesztést. Kérem elnök urakat, ismertessék a bizottságok véleményét.

### **Lajosbányia Dániel PÜB elnök**

A bizottságok egyhangúan 30.000Ft/hó összegre javasolják emelni a bérleti díj összegét.

### **Zsírosné dr. Pallaga Mária polgármester**

Kérem, az előterjesztéssel kapcsolatban tegyék fel kérdéseiket.

A képviselő-testület részéről kérdés, észrevétel nem érkezett.

Hernád Nagyközség Önkormányzatának, Képviselő-testületének jelen lévő 6 tagja 6 igen, 0 nem 0 tartózkodás szavazattal megalkotta **az önkormányzat tulajdonában lévő lakások bérletéről és elidegenítéséről szóló 9/2016.(XI.14.) önkormányzati rendelet módosításáról szóló 14/2022.(XI.30.) önkormányzati rendeletet.**

**5. napirendi pont: Védőnői körzetek felülvizsgálata**  
(Előterjesztés a jegyzőkönyv mellé csatolva)

**Zsírosné dr. Pallaga Mária polgármester**

Pest Megyei Kormányhivatal Dabasi Járási Hivatal Népegészségügyi Osztálya jelezte, hogy a védőnők által ellátott gondozottak létszámát tartalmazó adattáblák szerint megállapítható, hogy a védőnői körzetekben a 2022. szeptember 30-i állapot szerint az ellátott gondozottak létszámában aránytalanság mutatkozik. Az I. számú védőnői körzet gondozotti létszáma magas, ezért szükség van körzetmódosításra.

Fentiek miatt szükségessé vált az I-es védőnői körzet területéről utcákat csatolni a II-es védőnői körzethez, hogy a gondozottak aránya megfelelő legyen.

Az előterjesztés szerinti határozati javaslat a védőnők javaslata alapján készült el, ezért kérem annak elfogadását.

A képviselő-testület jelen lévő 6 tagja 6 igen, 0 nem, 0 tartózkodás szavazattal, az alábbi határozatot hozta:

**143/2022. (XI.28.) képviselő-testületi határozat**

Hernád Nagyközség Önkormányzatának Képviselő-testülete a védőnői körzeteket felülvizsgálva 2023. január 1. napjától a körzeteket alábbi táblázat szerinti terület bontásban állapítja meg azzal, hogy a 2. számú védőnői körzetet ellátó védőnő az általános iskolai védőnői feladatokat is ellátja:

1. számú védőnői körzet (FIN kód: 1300097784)	2. számú védőnői körzet (FIN kód: 1300097473)
Ady Endre u. teljes	Arany János u. 1-20
Akácfa utca teljes	Bajnok utca 1.
Árpád út teljes	Beton út teljes
Báthori út teljes	Bodza dűlő 1-10.
Buckai dűlő teljes	Bogár dűlő 1-12.
Búza utca teljes	Csárdapuszta út 1-18.
Csatorna köz teljes	Cserje utca teljes
Deák Ferenc utca teljes	Dabasi dűlő 1-6.
Diófa utca teljes	Dózsa György utca 1-6.
Erdő utca teljes	Fehér utca teljes
Erdőalja utca teljes	Fő utca páros 166/c-től 244-ig
Fő utca 1-181/A (páratlan)	Fő utca páratlan 181/b-től 243-ig

Fő utca 2- 166/B (páros)	Határ utca teljes
Gesztenye utca teljes	Gyóni út 128-164-ig
Gyóni út páratlan 1-127-ig	Gyóni út 129-165-ig
Gyóni út páros 2-126-ig	Hárfa lakótelep A-G-ig 1-től 6-ig
Iskola út teljes	Huba utca 1-10.
Jókai út páros 28-46-ig	Jókai út 1-21/-ig és 2-26-ig
Jókai út páratlan 23/a-39-ig	Keltető u. 1.
József Attila utca teljes	Lehel út 1-105-ig
Kis utca teljes	Liget u. 1.
Kossuth tér teljes	Lugas dűlő 1-35-ig
Kossuth Lajos utca teljes	Lugas dűlő 2-50-ig
Köztársaság út teljes	Napfény utca 1-7-ig
Lugas dűlő páratlan 37-67-ig	Park utca
Lugas dűlő páros 52-72-ig	Sorompó köz 1-5
Óvoda utca teljes	Sport utca 1-10-ig
Petőfi Sándor út teljes	Széchenyi u. 1-18-ig
Rákóczi út teljes	Táncsics Mihály utca 1-20/a-ig
Szigetköz út teljes	Vasút út teljes
Szőlő utca teljes	Vasútállomás tér teljes
Temesvári út teljes	Visegrádi út 1-24-ig
Temető utca teljes	
Újhartyán dűlő teljes	
Várad utca teljes	
Vatyai dűlő teljes	
Vörösmarty út teljes	

Határidő: azonnal

Felelős: jegyző

## 6. napirendi pont: Egyebek

### A) Energiaszolgáltatási szerződések

#### **Zsírosné dr. Pallaga Mária polgármester**

November 14-i ülésen már tájékoztattam testületet arról, hogy az MVM Next értesítette önkormányzatunkat, hogy három lehetőség közül választhatunk a Kormányrendelet alapján létrejövő szolgáltatási szerződés vagy az MVM Nexttel megkötött versenypiaci szerződés alapján vagy más villamosenergia/földgáz -kereskedővel megkötött versenypiaci szerződés alapján tudja biztosítani a villamosenergia- és gázellátást. A szolgáltatási jogviszony időtartama alatt fix áron vásárolható energia. A fix ár meghatározására 2022. december 16-át követően kerül sor a Magyar Energetika és Közmű-szabályozási Hivatal által jóváhagyott MVM Next villamosenergia-kereskedelmi és földgáz-kereskedelmi üzletszabályzatban

foglaltak szerint. Ajánlatkérést az általuk kialakított online felületen lehetett kérni, ahol a nyilatkozatokat is meg kell tenni november 30-ig. Amennyiben a Kormányrendelet alapján létrejövő szolgáltatási jogviszony keretében szeretnénk biztosítani az energiaellátást, nincs további teendőnk. Végző menedékes jogintézményben vannak az felnőtt háziiorvosi rendelők, védőnői szolgálat és gyermekorvosi rendelő valamint a sportpálya. A testület döntése szerint az MVM Nexttől versenypiaci árra ajánlatot kértünk, amire a mai napig nem kaptunk választ. November 30-ig viszont nyilatkoznunk kell, ha versenypiaci szerződés alapján kérjük az energia ellátást. Láthatóan nagy a bizonytalanság az árképzéssel kapcsolatban. Tudomásunk szerint több önkormányzat a szolgáltatási szerződés keretei között marad. Amennyiben mi is emellett döntünk, határozott időre 2023. január 1. és 2023. október 1. között jön létre a szolgáltatási jogviszony.

### **Bese Sándor alpolgármester**

Véleményem szerint is maradjuk a szolgáltatási szerződés keretében.

### **Lajosbányai Dániel képviselő**

Egyetérték alpolgármester úrral

### **Zsírosné dr. Pallaga Mária polgármester**

Kérem, kézfelemeléssel jelezze, aki egyetért azzal, hogy szolgáltatási jogviszony keretében szerződjük az MVM Nexttel.

A képviselő-testület jelen lévő 6 tagja 6 igen, 0 nem, 0 tartózkodás szavazattal, az alábbi határozatot hozta:

#### **144/2022. (XI.28.) képviselő-testületi határozat**

Hernád Nagyközség Önkormányzatának Képviselő-testülete úgy döntött, hogy a végző menedékes jogintézménybe került felhasználási helyek vonatkozásában 2023. január 1. napjától Kormányrendelet alapján létrejövő szolgáltatási jogviszony keretében szerződik az MVM Next Energiakereskedelmi Zrt-vel.

Határidő: azonnal

Felelős: jegyző

### **B) A Felső-Homokhátság Vidékfejlesztési Egyesület kérése**

### **Zsírosné dr. Pallaga Mária polgármester**

Felső-Homokhátság Vidékfejlesztési Egyesület tagjaként nyilatkoznunk kell arra vonatkozóan, hogy a 2024-2027-es programozási időszakban részt kívánunk venni a LEADER megvalósításban és a Helyi Fejlesztési Stratégia elkészítésben, megvalósításában. Javasolom a részvételt, illetve, hogy önkormányzatunkat továbbra is Berczi Edit képviselje.

A képviselő-testület jelen lévő 6 tagja 6 igen, 0 nem, 0 tartózkodás szavazattal, az alábbi határozatot hozta:

#### **145/2022. (XI.28.) képviselő-testületi határozat**



Hernád Nagyközség Önkormányzatának Képviselő-testülete úgy döntött, hogy Hernád Nagyközség Önkormányzata a Felső-Homokhátság Vidékfejlesztési Egyesület - LEADER Helyi Akciócsoport – tagjaként részt kíván venni a Felső-Homokhátság Vidékfejlesztési Egyesület 2024-2027-es programozási időszakban a Vidékfejlesztési Program LEADER jogcímének megvalósításában, a Helyi Fejlesztési Stratégia elkészítésében és megvalósításában.

Az önkormányzatot a 122/2021.(IX.27.) határozattal meghatalmazott Berczi Edit képviseli.

A képviselő-testület felhatalmazza a polgármestert, hogy a 2024-2027 közötti vidékfejlesztési programozási időszakra való felkészüléshez a szükséges intézkedéseket tegye meg.

Határidő: november 30.

Felelős: polgármester

C) Takarékbank hernádi fiókjának bezárása

**Zsírosné dr. Pallaga Mária polgármester**

Takarékban két képviselője tájékoztatott, hogy 2022. december 28. napjával a hernádi fiókot bezárják, az ügyintézési lehetőség megszűnik. Keddenként kizárólag MFB Pont kiszolgálása céljából fog működni. A bankautomata itt marad. Döbbenet értesültem a hírről és kifejeztem felháborodásom is, hiszen Hernád nem kis település és nagyon sokan veszik igénybe a pénzügyintézet különböző szolgáltatásait. Kérem, hogy erre vonatkozóan tájékoztassuk a pénzügyintézet vezetését. Javasolom hogy az épületre jegyeztessünk be elővásárlási jogot, ezzel módosítsuk a Helyi Építési Szabályzatról szóló 9/2020.(VIII.10.) önkormányzati rendelet 5. mellékletét.

Hernád Nagyközség Önkormányzatának, Képviselő-testületének jelen lévő 6 tagja 6 igen, 0 nem 0 tartózkodás szavazattal megalkotta **Hernád Nagyközség Helyi Építési Szabályzatáról szóló 9/2020.(VIII.10.) önkormányzati rendelet módosításáról szóló 15/2022.(XII.6.) önkormányzati rendeletet.**

A képviselő-testület jelen lévő 6 tagja 6 igen, 0 nem, 0 tartózkodás szavazattal, az alábbi határozatot hozta:

**146/2022. (XI.28.) képviselő-testületi határozat**

Hernád Nagyközség Önkormányzatának Képviselő-testülete megdöbbenéssel értesült és fájjalja, hogy a Takarékbank hernádi kirendeltségét 2022. december 28-val bezárják. Hernád 4308 fő lakosságszámú település, ahol igen sokan veszik igénybe a pénzügyintézet szolgáltatásait. Köztük az a sok nyugdíjas, aki személyesen ott veszi fel a nyugdíját, de a terminált nem szeretné, vagy nem tudja használni.

A Képviselő-testület azzal a kéréssel fordul a Magyar Bankholdink Zrt-hez szíveskedjenek döntésüket felülvizsgálni és a hernádi kirendeltséget megtartani.

Határidő: azonnal

Felelős: polgármester

D) Schenk Józsefné kérelme

**Zsírosné dr. Pallaga Mária polgármester**

Schenk Józsefné a hernádi 495/1 hrsz-ú ingatlan tulajdonosa kéri, hogy az önkormányzat javára bejegyzett elővásárlási jogot töröltsük. A Hely Építési Szabályzatról szóló 9/2020.(VIII.10) számú önkormányzati rendeletének 5. melléklete tartalmazza azokat az ingatlanokat, melyre vonatkozóan a képviselő-testületnek településrendezési célokat, a helyi közösség érdekeit szolgáló elképzelései vannak. Az épített környezet alakításáról és védelméről szóló 1997. évi LXXVIII. törvény 25.§ (1) bekezdésben foglaltak értelmében a települési önkormányzatot elővásárlási jog illeti meg az építési szabályzatban meghatározott településrendezési célok megvalósításához szükséges ingatlanok esetében. Az elővásárlási jog bejegyzése biztosítja az önkormányzat számára azt, hogy tudomást szerezzen arról, ha egy ilyen cél megvalósításához szükséges ingatlan értékesítésre kerül. Az elővásárlási joggal terhelt ingatlan eladásakor az eladó köteles felajánlani az ingatlant az elővásárlási jog jogosultjának – ebben az esetben az önkormányzatnak – ugyanolyan feltételekkel, mint a másik vevőnek. Amennyiben az anyagi lehetőségeink biztosítottak, az önkormányzat élhet elővásárlási jogával, és megvásárolhatja az ingatlant. Ha az önkormányzat a megkereséstől számított hatvan napon belül nem nyilatkozik, az ingatlan elidegeníthető. Az elővásárlási jog kizárólag akkor érvényesül a gyakorlatban, ha az ingatlantulajdonos saját elhatározásából értékesíteni kívánja az ingatlanát. Az ingatlan a „Batuska” ház mellett található. Kérem, kézfelemeléssel jelezze, aki a kérelmet támogatja.

A képviselő-testület jelen lévő 6 tagja 0 igen, 6 nem, 0 tartózkodás szavazattal, az alábbi határozatot hozta:

**147/2022. (XI.28.) képviselő-testületi határozat**

Hernád Nagyközség Önkormányzatának Képviselő-testülete úgy döntött, hogy az önkormányzat javára a hernádi 495/1 hrsz-ú ingatlanra bejegyzett elővásárlási jogát az ingatlan-nyilvántartásban nem törölteti.

Határidő: azonnal

Felelős: polgármester

E) Hernádi Római Katolikus Egyházközség kérelme

**Zsírosné dr. Pallaga Mária polgármester**

A katolikus egyházközség azzal a kéréssel fordult a képviselő-testülethez, hogy betlehemi szoborcsoport vásárlásához nyújtsuk támogatást. 400.000Ft támogatást javaslok.

**Bese Sándor alpolgármester**

A civil szervezetek támogatását figyelembe véve 300.000Ft-tot javaslok.

**Miklósi László képviselő**

Egyetérték a javaslattal.

**Zsírosné dr. Pallaga Mária polgármester**

Kérem, kézfelemeléssel jelezze, aki a 300.000Ft-os támogatással egyetért.

A képviselő-testület jelen lévő 6 tagja 5 igen, 0 nem, 1 tartózkodás szavazattal, az alábbi határozatot hozta:

**148/2022. (XI.28.) képviselő-testületi határozat**

Hernád Nagyközség Önkormányzatának Képviselő-testülete úgy döntött, hogy Hernádi Római Katolikus Egyházközség (számlaszám: 65500037-30032490-55000007) részére betlehemi szoborcsoport vásárlásához 300.000.-Ft – azaz háromszázezer forint – támogatást biztosít.

A képviselő-testület felhatalmazza a polgármestert a támogatási megállapodás megkötésére.

Határidő: november 30.

Felelős: polgármester

F) Dékány Gyula kérelme

**Zsírosné dr. Pallaga Mária polgármester**

Dékány Gyula a Hernádi Általános Iskola pedagógusa azzal kéréssel fordult a képviselő-testület felé, hogy az elmúlt nevelési évhez hasonlóan nyújtsunk támogatást az étkezési térítési díjához. Tanár úr albérletben él Hernádon és ez nagy segítséget jelentett számára. A tavalyi nevelési évben 72.615Ft támogatásba részesült. Kérem, kézfelemeléssel jelezze, aki egyetért azzal, hogy szeptember 1. és június 30 között az étkezési térítési díj megfizetését önkormányzatunk átvállalja.

A képviselő-testület jelen lévő 6 tagja 6 igen, 0 nem, 0 tartózkodás szavazattal, az alábbi határozatot hozta:

**149/2022. (XI.28.) képviselő-testületi határozat**

Hernád Nagyközség Önkormányzatának Képviselő-testülete úgy döntött, hogy Dékány Gyula – Hernádi Általános Iskola pedagógusának - étkezési térítési díj megfizetését 2022. szeptember 1-től 2023. június 30-ig átvállalja.

Határidő: november 30.

Felelős: polgármester

**7. napirendi pont: Tájékoztatások**

**Zsírosné dr. Pallaga Mária polgármester**

- Her-Csi-Hús Kft. igazgatója tájékoztatott, hogy a gyár bezárt. Iparüzési adó hátralékukat november 30-ig teljes egészben megfizetik. Vannak nyertes pályázataik, amelyeket szeretne a tulajdonos megvalósítani. Megtesznek mindent annak érdekében, hogy a jövő évben újra tudjanak indulni.

- „Helyi egészségügyi és szociális infrastruktúra fejlesztése” című TOP\_Plusz-3.3.3-21. pályázaton önkormányzatunk támogatást nyert a Hernádi Alapszolgáltatási Központ épületének megépítésre.

**Zsírosné dr. Pallaga Mária polgármester**

Más napirend, hozzászólás nincs, a Bursa Hungarica Ösztöndíjpályázat tárgyalására zárt ülést rendelék el.

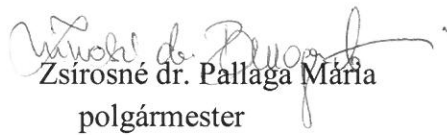
  
Zsírosné dr. Pallaga Mária  
polgármester



  
Árva Szilvia  
jegyző

## J E L E N L É T I   Í V

Hernád Nagyközség Önkormányzata Képviselő-testületének  
2022. november 28-án megtartott üléséről

Zsírosné dr. Pallaga Mária polgármester



Bese Sándor alpolgármester

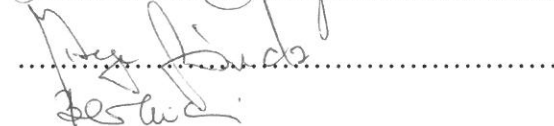

Berczi Edit

.....

dr. Kollár László

.....

Lajosbányai Dániel

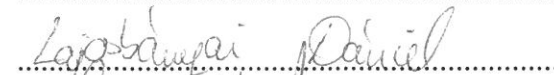

Liga Mihály

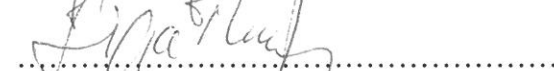

Miklósi László képviselő-testületi tagok

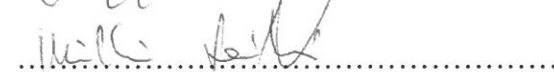

### **Meghívottak:**

Árva Szilvia jegyző

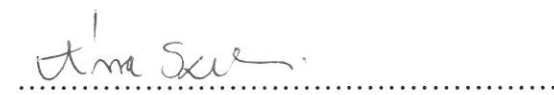

Tóth-Fábián Melinda járási hivatalvezető

.....

Lajosbányai Istvánné óvodavezető

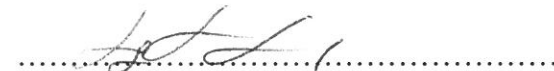

Oravetz Anita intézményvezető

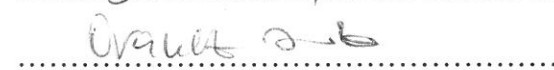

Presenszki Lászlóné élelmezésvezető

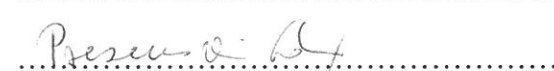

Ráczné Kocsis Krisztina intézményvezető

.....

~~Karlíkné~~ Tóth Szilvia PÜB tag

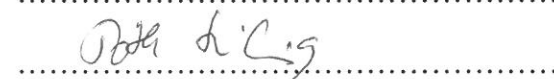

Kongrácz Balázs PÜB tag

.....

Helik Gabriella HÜB tag

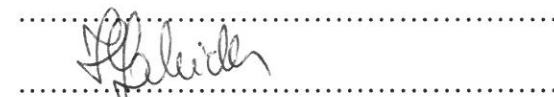

Petróczyné Pálffy Annamária HÜB tag

.....

Chladek Tibor Dániel HRNÖ elnök

.....

Rácz Jánosné pénzügyi csp.vezető

.....



Hernád Nagyközség Önkormányzatának Polgármestere  
2376 Hernád, Köztársaság út 47., polgarmester@hernad.hu; 29/374-122

---

## MEGHÍVÓ

Hernád Nagyközség Önkormányzatának Képviselő-testülete

**2022. november 28-án (hétfő) 17.30 órakor**

ülést tart, melyre tisztelettel meghívom.

Az ülés helye: Községháza

### Napirendi pontok:

1. Hernád Nagyközség Önkormányzata 2022. évi költségvetéséről szóló 2/2022.(II.22.) önkormányzati rendelet módosítása  
Előterjesztő: Zsírosné dr. Pallaga Mária polgármester
2. Az intézményi térítési díjak megállapításáról szóló 4/2017.(III.29.) és a személyes gondoskodást nyújtó szociális és gyermekjóléti ellátások igénybevételéről és a fizetendő térítési díjakról szóló 8/2016.(XI.08.) önkormányzati rendeletek módosítása  
Előterjesztő: Zsírosné dr. Pallaga Mária polgármester
3. A temetőről és a temetkezés rendjéről szóló 21/2017.(X.31.) önkormányzati rendelet módosítása  
Előterjesztő: Zsírosné dr. Pallaga Mária polgármester
4. Az önkormányzat tulajdonában lévő lakások bérletéről és elidegenítéséről szóló 9/2016.(XI.14.) önkormányzati rendelet módosítása  
Előterjesztő: Zsírosné dr. Pallaga Mária polgármester
5. Védőnői körzetek felülvizsgálata  
Előterjesztő: Zsírosné dr. Pallaga Mária polgármester
6. Bursa Hungarica Felsőoktatási Önkormányzati Ösztöndíjrendszer pályázatra érkezett pályázatok elbírálása (Zárt ülés)
7. Egyebek
8. Tájékoztatások

Hernád, 2022. 11. 24.

Tisztelettel:



Zsírosné dr. Pallaga Mária s.k.  
polgármester



Hernád Nagyközség Önkormányzatának Polgármester  
2376 Hernád, Köztársaság út 47., polgarmester@hernad.hu; 29/374-122

---

## 1. napirendi pont

A rendelet megalkotásához minősített többség szükséges.  
Előterjesztést előzetesen bizottság nem tárgyalja.  
Az előterjesztést készítette: Rácz Jánosné pénzügyi csp. vezető

### ELŐTERJESZTÉS

Hernád Nagyközség Önkormányzata Képviselő-testületének  
2022. november 28-i ülésére  
Hernád Nagyközség Önkormányzat 2022. évi költségvetéséről szóló  
2/2022. (II.22.) rendeletének módosítása

#### Tisztelt Képviselő-testület!

##### Az önkormányzat 2022. évi előirányzat változása:

A költségvetési szervek bevételi és kiadási előirányzatának igazodnia kell a teljesítési adatokhoz, ezért az elmúlt időszakban is előirányzat módosításokat hajtottunk végre.

A módosítások egy része központilag meghatározott, ezek a működés és fejlesztések finanszírozásához kapcsolódnak, egy része a képviselő-testület döntése szerinti előirányzat módosítás. Ezek azok a módosítások, melyekről a képviselő-testület döntött, de nem készült hozzá költségvetési rendelet módosítás. A módosítások harmadik csoportját a teljesítési adatok alapján hajtottuk végre. A költségvetés készítésekor az előző év adataiból kiindulva tervezzük meg a kiadásokat, de a valós kiadások nem mindig a tervek szerint alakulnak.

A módosításokat tartalmazza az 1. és 2. számú melléklet, melyeken a változás hatása **az „Előirányzat módosítás 2022.08.01.-09.30.”** jelzésű oszlopokban található. A módosításokat az alábbiak szerint indokoljuk.

#### Önkormányzat

##### - kiadások:

1. **A foglalkoztatottak személyi juttatásainak előirányzata** emelkedett 9.283.400 Ft-tal (Lakatosné, Tóth Imre, diákmunkások bére, helyettesítési díjak)
2. **A külső személyi juttatások** előirányzatát megemeltük 2.000.000 Ft-tal a TOP-Plusz pályázat projektmenedzserének megbízási díja miatt.
3. **A munkaadókat terhelő járulékok kiadási** előirányzatát megemeltük 300.000 Ft-tal a TOP-Plusz pályázat projektmenedzserének fizetendő díjazás járulékai miatt.
4. **A szakmai anyagok beszerzésének** kiadási előirányzatából átcsoportosítottunk 500.000 Ft-ot az üzemeltetési anyagok beszerzésére.
5. **Az informatikai szolgáltatások** kiadásának előirányzatát megemeltük 459.740 Ft-tal a weboldal üzemeltetési, fejlesztési, karbantartási díjai miatt.
6. **A bérleti és lízingdíjak kiadásainak** előirányzatát megemeltük 100.000 Ft-tal.

7. **A karbantartás, kisjavítás** előirányzatát megemeltük 1.100.000 Ft-tal a sportpálya földmunkáinak elvégzése miatt.
8. **A szakmai szolgáltatások kiadásainak** előirányzatát megemeltük 400.000 Ft-tal (fakitermelő OKJ képzés).
9. **Kamatkiadások:** 300.000 Ft-tal emelkedtek a hitel ügyleti kamata miatt.
10. **A pénzügyi műveletek** kiadási előirányzatát emeltük 500.000 Ft-tal a bankszámla pénzforgalmi jutalékai miatt.
11. **Az előző évi elszámolásból származó** kiadások előirányzatából átcsoportosítottunk 1.060.300 Ft-ot az egyéb fejezeti kezelésű támogatások kiadásaira a temető pályázat Áfa összegének visszafizetése miatt.
12. **A tartalék előirányzatát** emeltük 10.563.287 Ft-tal az Iparüzési adó kompenzáció összegéből.
13. **Az egyéb felhalmozási célú kiadások** előirányzata emelkedett 2.123.090 Ft-tal, a temető pályázat visszafizetendő összegének átutalása miatt, amelyet az előző évi elszámolásokból származó kiadások előirányzatából csoportosítottunk át.
14. **A hosszú lejáratú hitel** törlesztés előirányzatát megemeltük 5.200.000 Ft-tal, mivel a hitel visszafizetése a szerződés szerinti magasabb hitelösszeg alapján történik, nem a ténylegesen igénybe vett összeg alapján, így a futamidő lerövidül.
15. **Az intézményfinanszírozási kiadások** összege növekedett 5.730.000 Ft-tal. (óvoda és konyha intézmény finanszírozás)

- **bevételek:**

1. **A települési önkormányzatok szociális, gyermekjóléti és gyermekétkeztetési feladatainak támogatása** növekedett a szociális ágazati pótlék támogatás növekedése miatt (+1.061.495.-Ft), a szociális étkezés támogatása (1.084.960 Ft), valamint a bölcsőde bértámogatása (2.982.000 Ft) és bölcsőde üzemeltetési támogatásának (1.362.000 Ft) összegével.
2. **Működési célú támogatások** elszámolási bevétele előirányzat emelkedett 2.870.835 Ft (szociális tűzifa támogatás), és 25.510.855 Ft (iparüzési adó kompenzáció) összegével.
3. **Az egyéb közhatalmi bevételek** előirányzata emelkedett 2.000.000 Ft-tal, amely a késedelmi pótlék bevételekből adódik.
4. **A kiszámlázott forgalmi adó** előirányzata növekedett 700.000 Ft-tal Áfa visszatérítés miatt.
5. **A biztosító által fizetett kártérítés** összege emelkedett 427.072 Ft-tal bölcsődei viharok kártérítése miatt.

### **Polgármesteri Hivatal**

- **kiadások:**

1. **A szakmai tevékenységet segítő szolgáltatások** kiadásának előirányzatára átcsoportosítottunk 240.000 Ft-ot az egyéb szolgáltatások előirányzatáról.

### **Óvoda**

- **kiadások:**

1. **Foglalkoztatottak személyi juttatásai** kiadásának előirányzatát csökkentettük 1.289.500 Ft-tal, a betegszabadságok emelkedése miatt, amelyből a közüzemi díjak kiadásának előirányzatát növeltük.
2. **Az üzemeltetési anyagok beszerzésének** előirányzatát emeltük 210.000 Ft-tal munkaruha beszerzés miatt.
3. **A közüzemi díjak előirányzatát** megemeltük 1.450.000 Ft-tal a várható rezsiköltség növekedés miatt.



4. Az ÁFA kiadás előirányzatát emeltük 229.500 Ft-tal a közüzemi számlák várható emelkedése miatt.

**Bevételek:**

1. Az intézményfinanszírozás bevételének összegét megemeltük 600.000 Ft-tal, a közüzemi díjak költségeinek emelkedése miatt.

**Művelődési Ház**

- **kiadások:**

1. A külső személyi juttatások előirányzatból (reprezentációs költségekből) 500.000 Ft-ot átcsoportosítottunk a foglalkoztatottak személyi juttatásaira (közlekedési költségtérítés), illetve kamatkiadásokra.
2. Az üzemeltetési anyagok beszerzése kiadások előirányzatából, illetve a bérleti-és lízingdíjak kiadásainak előirányzatából 500.000 - 500.000 Ft-ot átcsoportosítottunk a szakmai szolgáltatások kiadásainak előirányzatára (rendezvények hangtechnikai szolgáltatásai).

**Konyha**

- **kiadások:**

1. Az üzemeltetési anyagok beszerzése előirányzatot emeltük 4.339.000 Ft-tal az élelmiszerárak emelkedése miatt.
2. A vásárolt élelmezés előirányzatot megemeltük 730.000 Ft-tal a konyha nyári bezárása miatt.
3. Az Áfa kiadásainak előirányzatát megemeltük 1.100.000 Ft-tal az üzemeltetési anyagok beszerzésének növekedése miatt.
4. A pénzügyi műveletek kiadásai előirányzatát emeltük 50.000 Ft-tal a számlavezetési díjak emelkedése miatt.

- **Bevételek:**

1. Az ellátási díjak bevételének előirányzatát megemeltük 250.000 Ft-tal. (Magasabb étkezési térítési díjak)
2. Az Áfa visszatérítés előirányzatát megemeltük 839.000 Ft-tal Áfa visszaigénylés miatt.
3. Az irányító szervi támogatás bevételének előirányzatát a megemelkedett költségek fedezésére 5.130.000 Ft-tal emeltük.

Kérem a tisztelt képviselőtestületet a 2022. évi költségvetés módosításáról szóló rendelet-tervezet megvitatására és elfogadására.

H e r n á d, 2022. 11. 24.



Zsírosné dr. Pallaga Mária s.k.  
polgármester

**Hernád Nagyközség Önkormányzata 2022.évi költségvetéséről szóló 2/2022.(II.22.)  
önkormányzati rendelet módosításáról**

Hernád Nagyközség Önkormányzatának Képviselő-testülete az Alaptörvény 32. cikk (2) bekezdésében meghatározott eredeti jogalkotói hatáskörében, az Alaptörvény 32. cikk (1) bekezdés f) pontjában meghatározott feladatkörében eljárva Hernád Nagyközség Önkormányzat 2022. évi költségvetéséről szóló 2/2022. (II.22.) önkormányzati rendelet (a továbbiakban: Rendelet) módosításáról az alábbi rendeletet alkotja

**1. §**

A Hernád Nagyközség Önkormányzata 2022. évi költségvetéséről szóló 2/2022. (II. 22.) önkormányzati rendelet 2. §-a helyébe a következő rendelkezés lép:

**„2. §**

A képviselő-testület az önkormányzat és intézményei 2022. évi költségvetési mérleg főösszegének halmozódás nélküli bevételi oldalát, illetve a tárgyévi bevételek összegét 1.721.326.413 forintban állapítja meg, melyből:

- a) *költségvetési bevétel: 1.496.969.353 Ft*
  - aa) önkormányzatok működési támogatása 422.168.243 Ft
  - ab) egyéb működési célú tám. áht. belülről 38.198.822 Ft
  - ac) felhalmozási célú tám. áht. belülről 841.990.274 Ft
  - ad) közhatalmi bevételek 128.003.077 Ft
  - ae) működési bevételek 43.708.186 Ft
  - af) felhalmozási bevételek 0 Ft
  - ag) működési célú átvett pénzeszközök 1.418.143 Ft
  - ah) ingatlan értékesítés 14.220.471 Ft
  - ai) felhalmozási célú átvett pénzeszközök 7.262.137 Ft
- b) *finanszírozási bevétel: 224.357.060 Ft*
  - ba) értékpapír értékesítés 0 Ft
  - bb) pénzmaradvány 214.357.060 Ft
  - bc) hitel megtérülés 0 Ft
  - bd) hitel felvétel (postaépület) 10.000.000Ft.”

**2. §**

A Hernád Nagyközség Önkormányzata 2022. évi költségvetéséről szóló 2/2022. (II. 22.) önkormányzati rendelet 3. § (1) bekezdése helyébe a következő rendelkezés lép:

„(1) Az önkormányzat összesített 2022. évi költségvetési mérleg főösszegének kiadási oldalát, illetve a tárgyévi költségvetési kiadások összegét 1.721.326.413 forintban állapítja meg, melyből:

- a) *költségvetési kiadás 1.698.551.524 Ft,*
  - aa) személyi kiadások 331.158.542Ft
  - ab) munkaadókat terhelő járulékok 42.844.625Ft
  - ac) dologi kiadások 204.665.769 Ft
  - ad) ellátottak pénzbeli juttatásai 3.000.000 Ft
  - ae) előző évi elszámolásból származó kiadás: 22.394.166 Ft
  - af) egyéb működési célú kiadások 19.142.651 Ft
  - ag) szolidaritási hozzájárulás 6.036.738 Ft

- ah) felhalmozási kiadások 237.241.102 Ft, melyből beruházások 208.680.659 Ft, felújítások 28.560.443 Ft*
- ai) felhalmozási célú átadások 9.009.856 Ft*
- aj) tartalék 823.058.075 Ft*
- b) finanszírozási kiadások 22.774.889 Ft,*
  - ba) hosszú lejáratú kölcsön törlesztése 10.400.000 Ft*
  - bb) Áht-on belüli megelőlegezés visszafizetése 12.374.889 Ft.*
- c) Központi, irányítószervi támogatás 382.274.322 Ft”*

### 3. §

A Hernád Nagyközség Önkormányzata 2022. évi költségvetéséről szóló 2/2022. (II. 22.) önkormányzati rendelet 11. §-a helyébe a következő rendelkezés lép:

### „11. §

Az önkormányzat a 2022. évi költségvetésben 823.058.075 Ft tartalékot határoz meg, melynek felhasználása az önkormányzat rendkívüli feladatainak megoldására szolgál. A tartalék felhasználásáról a cél megjelölésével a képviselő-testület határoz.”

### 4. §

(1) A Hernád Nagyközség Önkormányzata 2022. évi költségvetéséről szóló 2/2022. (II. 22.) önkormányzati rendelet 2. melléklete helyébe az 1. melléklet lép.

(2) A Hernád Nagyközség Önkormányzata 2022. évi költségvetéséről szóló 2/2022. (II. 22.) önkormányzati rendelet 5. melléklete helyébe a 2. melléklet lép.

(3) A Hernád Nagyközség Önkormányzata 2022. évi költségvetéséről szóló 2/2022. (II. 22.) önkormányzati rendelet 8. melléklete helyébe a 3. melléklet lép.

(4) A Hernád Nagyközség Önkormányzata 2022. évi költségvetéséről szóló 2/2022. (II. 22.) önkormányzati rendelet 10. melléklete helyébe a 4. melléklet lép.

### 5. §

(1) Ez a rendelet – a (2) bekezdésben foglalt kivétellel – 2022. december 1-jén lép hatályba, és a kihirdetését követő napon hatályát veszti.

(2) Az 1–4. § és az 1–4. melléklet az e rendelet kihirdetését követő napon lép hatályba.

**2. melléklet : 2022. évi bevételek forrásonként (Ft)**

Megnevezés	Bevételi előirányzat											
	Önkorm.	Polg. Hív.	Óvoda	Műv. Ház	Könyha	Alapszolg. Központ	Össz.					
Költségvetési szerv megnevezése												
Helyi önk. műk. ált. támogatása	112 093 155	0	0	0	0	0	0	0	0	0	112 093 155	
T. önk. köznevelési f. támogatása	115 624 560	0	0	0	0	0	0	0	0	0	115 624 560	
T. önk. szoc. és gyermekj. f. támogatása	71 271 198										71 271 198	
T. önk. gyermekj. f. támogatása	37 242 243	0	0	0	0	0	0	0	0	0	37 242 243	
T. önk. kulturális f. támogatása	9 533 604	0	0	0	0	0	0	0	0	0	9 533 604	
Működési c. támogatások, elsz. bev.	76 403 483	0	0	0	0	0	0	0	0	0	76 403 483	
<b>Önkormányzatok működési tám.</b>	<b>422 168 243</b>	<b>0</b>	<b>0</b>	<b>0</b>	<b>0</b>	<b>0</b>	<b>0</b>	<b>0</b>	<b>0</b>	<b>0</b>	<b>422 168 243</b>	
Egyéb működési célú támogatás	31 298 430	4 506 949	0	2 393 443	0	0	0	0	0	0	38 198 822	
<b>Működési célú tám. áll. házt. belülről</b>	<b>31 298 430</b>	<b>4 506 949</b>	<b>0</b>	<b>2 393 443</b>	<b>0</b>	<b>0</b>	<b>0</b>	<b>0</b>	<b>0</b>	<b>0</b>	<b>38 198 822</b>	
Egyéb felhalmozási célú támogatás	841 990 274	0	0	0	0	0	0	0	0	0	841 990 274	
<b>Felhal. célú tám. áll. házt. belülről</b>	<b>841 990 274</b>	<b>0</b>	<b>0</b>	<b>0</b>	<b>0</b>	<b>0</b>	<b>0</b>	<b>0</b>	<b>0</b>	<b>0</b>	<b>841 990 274</b>	
Iparüzési adó	124 000 000	0	0	0	0	0	0	0	0	0	124 000 000	
Gépjárműadó	0	0	0	0	0	0	0	0	0	0	0	
Talajterhelési díj	0	0	0	0	0	0	0	0	0	0	0	
Pótlékok, bírságok, egyéb közh. bev.	4 003 077	0	0	0	0	0	0	0	0	0	4 003 077	
<b>Közhatalmi bevételek</b>	<b>128 003 077</b>	<b>0</b>	<b>0</b>	<b>0</b>	<b>0</b>	<b>0</b>	<b>0</b>	<b>0</b>	<b>0</b>	<b>0</b>	<b>128 003 077</b>	
Szolgáltatások ellenértéke	5 499 078	0	0	70 000	0	0	0	0	0	0	5 569 078	
Ellátási díjak	0	0	0	0	18 225 562	0	0	0	0	0	18 225 562	
Kiszámlázott forg. adó	5 429 675	0	0	0	7 055 435	0	0	0	0	0	12 485 110	
Kamat, pü., egyéb bevételek	7 313 947	48 907	0	30 472	110	35 000	0	0	0	0	7 428 436	
<b>Működési bevételek</b>	<b>18 242 700</b>	<b>48 907</b>	<b>0</b>	<b>100 472</b>	<b>25 281 107</b>	<b>35 000</b>	<b>0</b>	<b>0</b>	<b>0</b>	<b>0</b>	<b>43 708 186</b>	
<b>Ingatlan értékesítés</b>	<b>14 220 471</b>	<b>0</b>	<b>0</b>	<b>0</b>	<b>0</b>	<b>0</b>	<b>0</b>	<b>0</b>	<b>0</b>	<b>0</b>	<b>14 220 471</b>	
Egyéb műk. célú átvett pénzeszközök	1 024 700	0	0	393 443	0	0	0	0	0	0	1 418 143	
<b>Működési célú átvett pénzeszközök</b>	<b>1 024 700</b>	<b>0</b>	<b>0</b>	<b>393 443</b>	<b>0</b>	<b>0</b>	<b>0</b>	<b>0</b>	<b>0</b>	<b>0</b>	<b>1 418 143</b>	

**2. melléklet : 2022. évi bevételek forrásonként (Ft)**

Felhalmozási célú átvett pénzeszközök	7 262 137	0	0	0	0	0	0	0	0	7 262 137
<b>Költségvetési bevételek</b>	<b>1 464 210 032</b>	<b>4 555 856</b>	<b>0</b>	<b>2 887 358</b>	<b>25 281 107</b>	<b>35 000</b>	<b>0</b>	<b>0</b>	<b>0</b>	<b>1 496 969 353</b>
Értékpapírok bevételei	0	0	0	0	0	0	0	0	0	0
Hitel felvétel (Postaépitilet)	10 000 000	0	0	0	0	0	0	0	0	10 000 000
Kölcson visszafertülés	0	0	0	0	0	0	0	0	0	0
Pénzmaradvány	209 094 736	809 837	798 203	788 479	1 700 448	1 165 357	0	0	0	214 357 060
Áll.házt.belüli megelölgezés	0	0	0	0	0	0	0	0	0	0
Irányító szervi támogatás	0	78 865 745	121 433 306	47 988 997	56 467 688	77 518 586	0	0	0	382 274 322
<b>Finanszírozási bevétel</b>	<b>219 094 736</b>	<b>79 675 582</b>	<b>122 231 509</b>	<b>48 777 476</b>	<b>58 168 136</b>	<b>78 683 943</b>	<b>0</b>	<b>0</b>	<b>0</b>	<b>606 631 382</b>
Függő, átfutó, kiegyenlítő bevételek	0	0	0	0	0	0	0	0	0	0
<b>Bevételek összesen</b>	<b>1 683 304 768</b>	<b>84 231 438</b>	<b>122 231 509</b>	<b>51 664 834</b>	<b>83 449 243</b>	<b>78 718 943</b>	<b>0</b>	<b>0</b>	<b>0</b>	<b>2 103 600 735</b>
Intézmény finanszírozás	-382 274 322	0	0	0	0	0	0	0	0	-382 274 322
<b>Halmazódás nélküli bevétel</b>	<b>1 301 030 446</b>	<b>84 231 438</b>	<b>122 231 509</b>	<b>51 664 834</b>	<b>83 449 243</b>	<b>78 718 943</b>	<b>0</b>	<b>0</b>	<b>0</b>	<b>1 721 326 413</b>

5.melléklet: Kiadások részletezése Ft

Megnevezés	Kiadási előirányzat											
	Önkorm.	Polg.Hiv.	Óvoda	Műv.Ház	Konyha	Alapszolg. Központ	Összes					
Költségvetési szerv megnevezése												
Foglalkoztatottak személyi juttatásai	48 034 100	60 006 134	90 905 284	15 027 175	25 770 200	61 419 534	301 162 427					
Külső személyi juttatások	21 097 652	3 936 463	1 040 000	2 372 000	300 000	1 250 000	29 996 115					
<b>Személyi juttatások</b>	<b>69 131 752</b>	<b>63 942 597</b>	<b>91 945 284</b>	<b>17 399 175</b>	<b>26 070 200</b>	<b>62 669 534</b>	<b>331 158 542</b>					
<b>Munkaadókat terhelő járulékok</b>	<b>8 211 435</b>	<b>8 257 079</b>	<b>12 456 325</b>	<b>2 347 029</b>	<b>3 480 022</b>	<b>8 092 735</b>	<b>42 844 625</b>					
Szakmai anyagok beszerzése	246 000	675 000	740 000	1 905 010	40 000	376 000	3 982 010					
Üzemeltetési anyagok beszerzése	6 459 000	1 856 516	1 669 994	1 819 995	38 039 350	1 749 240	51 594 095					
<b>Készletekbeszerzés</b>	<b>6 705 000</b>	<b>2 531 516</b>	<b>2 409 994</b>	<b>3 725 005</b>	<b>38 079 350</b>	<b>2 125 240</b>	<b>55 576 105</b>					
Informatikai szolgáltatások	499 740	166 953	0	0	8 400	0	675 093					
Egyéb kommunikációs szolgáltatások	871 000	970 000	376 000	350 000	65 000	330 000	2 962 000					
<b>Kommunikációs szolgáltatások</b>	<b>1 370 740</b>	<b>1 136 953</b>	<b>376 000</b>	<b>350 000</b>	<b>73 400</b>	<b>330 000</b>	<b>3 637 093</b>					
Közütemi díjak	17 563 232	1 685 907	5 400 000	1 300 472	1 735 000	1 556 000	29 240 611					
Vásárolt élelmézés	0	0	0	0	1 435 096	0	1 435 096					
Bérelti és lízing díjak	160 000	632 000	0	1 750 000	0	0	2 542 000					
Karbantartás, kisjavítás	11 206 000	600 000	500 000	800 000	300 000	470 000	13 876 000					
Szakmai tev.segítő szolgáltatások	4 525 000	2 165 000	4 644 000	19 520 000	200 000	891 200	31 945 200					
Egyéb szolgáltatások	18 386 598	571 000	969 000	1 000 000	750 000	900 000	22 576 598					
<b>Szolgáltatási kiadások</b>	<b>51 840 830</b>	<b>5 653 907</b>	<b>11 513 000</b>	<b>24 370 472</b>	<b>4 420 096</b>	<b>3 817 200</b>	<b>101 615 505</b>					
<b>Kiküldetés, reklám</b>	<b>0</b>	<b>0</b>	<b>0</b>	<b>0</b>	<b>0</b>	<b>0</b>	<b>0</b>					
Általános forgalmi adó	22 266 600	1 795 000	1 999 500	2 590 000	9 589 665	1 190 724	39 431 489					
Kamatkiadások	755 088	0	0	0	0	0	755 088					
Pénzügyi műveletek	2 500 000	65 000	75 000	83 244	200 000	50 000	2 973 244					
Egyéb dologi kiadások	677 000	10	6	19	200	10	677 245					
<b>Különféle befizetések és egyéb dologi kiad</b>	<b>26 198 688</b>	<b>1 860 010</b>	<b>2 074 506</b>	<b>2 673 263</b>	<b>9 789 865</b>	<b>1 240 734</b>	<b>43 837 066</b>					
<b>Dologi kiadások</b>	<b>86 115 258</b>	<b>11 182 386</b>	<b>16 373 500</b>	<b>31 118 740</b>	<b>52 362 711</b>	<b>7 513 174</b>	<b>204 665 769</b>					
Családi támogatások	0	0	0	0	0	0	0					
Egyéb nem intézményi ell.	3 000 000	0	0	0	0	0	3 000 000					

5.melléklet: Kiadások részletezése Ft

Ellátottak pénzbeli juttatásai	3 000 000	0	0	0	0	0	0	0	0	0	0	0	3 000 000
Egyéb működési célú kiadások	19 142 651	0	0	0	0	0	0	0	0	0	0	0	19 142 651
Előző éi elszámolásból szárm. kiad.	22 394 166	0	0	0	0	0	0	0	0	0	0	0	22 394 166
Szolidaritási hozzájárulás	6 036 738	0	0	0	0	0	0	0	0	0	0	0	6 036 738
Tartalék	823 058 075	0	0	0	0	0	0	0	0	0	0	0	823 058 075
Beruházások	203 595 183	849 376	1 456 400	799 890	1 536 310	443 500	208 680 659	28 560 443					
Felújítási kiadások	28 560 443	0	0	0	0	0	28 560 443						
Felhalmozási kiadások	232 155 626	849 376	1 456 400	799 890	1 536 310	443 500	237 241 102						
Egyéb felhalmozási célú kiadások	9 009 856	0	0	0	0	0	9 009 856						
<b>Költségvetési kiadások</b>	<b>1 278 255 557</b>	<b>84 231 438</b>	<b>122 231 509</b>	<b>51 664 834</b>	<b>83 449 243</b>	<b>78 718 943</b>	<b>1 698 551 524</b>						
Hosszú lej. hitel törlesztés	10 400 000					0	10 400 000						
Áll. házt. megelőlegezés visszaf.	12 374 889					0	12 374 889						
Intézmény finanszírozás	376 544 322					0	376 544 322						
<b>Finanszírozási kiadások</b>	<b>399 319 211</b>	<b>0</b>	<b>0</b>	<b>0</b>	<b>0</b>	<b>0</b>	<b>399 319 211</b>						
Függő, átfutó, kiegyenlítő kiadások	0	0	0	0	0	0	0						0
<b>Kiadások összesen</b>	<b>1 677 574 768</b>	<b>84 231 438</b>	<b>122 231 509</b>	<b>51 664 834</b>	<b>83 449 243</b>	<b>78 718 943</b>	<b>2 097 870 735</b>						
Intézmény finanszírozás	-376 544 322	0	0	0	0	0	-376 544 322						
<b>Halmozódás nélküli kiadás</b>	<b>1 301 030 446</b>	<b>84 231 438</b>	<b>122 231 509</b>	<b>51 664 834</b>	<b>83 449 243</b>	<b>78 718 943</b>	<b>1 721 326 413</b>						

8.melléklet: Az önkormányzat 2022. évi kiadási és bevételi előirányzatának előirányzat felhasználási ütemterve és likviditási terve (eFt)

Ssz.	Megnevezés	Január	Február	Március	Április	Május	Június	Július	Augusztus	Szeptember	Október	November	December	Összesen
1.	Bevételi előirányzatok													
2.	Önk.műk.tám.	64948	32474	32474	32474	32474	32474	32474	32474	32474	32474	32474	32480	422168
3.	Egyéb műk.tám.	3183	3183	3183	3183	3183	3183	3183	3183	3183	3183	3184	3184	38198
4.	Egyéb felh.tám.	0	0	0	0	0	841990	0	0	0	0	0	0	841990
5.	Közhatalmi bevétel	0	0	31168	0	0	49807	1003	0	31169	2000	0	12856	128003
6.	Működési bevétel	3112	3112	3112	3112	3112	3112	3112	4112	4112	4612	4476	4612	43708
7.	Műk.c.átvétel	116	116	116	116	116	116	116	116	116	116	116	117	1393
8.	Pénzmaradvány	214357	0	0	0	0	0	0	0	0	0	0	0	214357
9.	Felhalmozási bevétel	0	0	0	0	0	14221	0	0	0	0	0	0	14221
10.	Hitei, értékpapír bev.	7287	0	0	0	10000	0	0	0	0	0	0	0	17287
11.	Bevételi előirányzatok	293003	38885	70053	38885	48885	944903	39888	39885	71054	42385	40250	53249	1721325
12.	Kiadási előirányzatok													
13.	Személyi juttatások	26763	26763	27763	27763	27763	27763	27763	27763	27763	27763	27763	27766	331159
14.	Járadékok	3545	3545	3545	3545	3545	3545	3545	3545	3545	3545	3844	3550	42844
15.	Dologi kiadások	15335	15335	15335	16335	16335	16335	16335	16335	18335	18335	19835	20481	204666
16.	Ellátottak juttatásai	250	250	250	250	250	250	250	250	250	250	250	250	3000
17.	Előző évi elsz.befiz.	0	0	0	0	22394	0	0	0	0	0	0	0	22394
18.	Egyéb működési k.	0	928	1664	1664	1664	1664	1664	2291	2662	1664	1664	1614	19143
19.	Felújítás, felhalmozás	0	1000	1595	11200	2761	80019	34982	72588	14618	8102	10376	0	237241
20.	Egyéb felhalm.kiad.	0	0	9010	0	0	0	0	0	0	0	0	0	9010
21.	Szolidaritási hozzáj.	503	503	503	503	503	503	503	503	503	503	503	503	6036
22.	Allamh.megelőleg.vf.	12375	0	0	0	0	0	0	0	0	0	0	0	12375
23.	Tartalék	823058	0	0	0	0	0	0	0	0	0	0	0	823058
24.	Hiteltörlesztés	0	0	5200	0	0	0	0	0	5200	0	0	0	10400
25.	Finanszírozási kiad.	30800	30800	30800	30800	30800	35640	31800	31800	32900	32800	31800	31534	382274
26.	Kiadási előirányzatok	912629	79124	95665	92060	106015	165719	116842	155075	105776	92962	96035	85698	2103600
27.	Intézményfinanszírozás	-30800	-30800	-30800	-30800	-30800	-35640	-31800	-31800	-32900	-32800	-31800	-31534	-382274
	<b>Halmazodás nélküli kiadási előirányzatok</b>	<b>881829</b>	<b>48324</b>	<b>64865</b>	<b>61260</b>	<b>75215</b>	<b>130079</b>	<b>85042</b>	<b>123275</b>	<b>72876</b>	<b>60162</b>	<b>64235</b>	<b>54164</b>	<b>1721326</b>



**10.melléklet: Hernád Nagyközség Önkormányzata gazdálkodásának 2022. évi költségvetési mérlege**

Bevételek	2022. évi terv	Ebből					2022. évi terv	Kiadások	Ebből					Alapsz.Kp		
		Önk.	Polg.H.	Óvoda	Műv.Ház	Konyha			Alapsz.kp.	Kiadások	Önk.	Polg.H.	Óvoda		Műv.Ház	Konyha
Működési támogatások	422 168 243	422 168 243	0	0	0	0	0	0	69 131 752	63 942 597	91 945 284	17 399 185	26 070 200	62 669 534		
Közhatalmi bevételek	128 003 077	128 003 077	0	0	0	0	0	0	8 211 435	8 257 079	12 456 325	2 347 029	3 480 022	8 092 735		
Működési bevételek	43708186	18 242 700	48 907	0	100 472	25 281 107	35 000	0	86 115 258	11 182 386	16 373 500	31 118 730	52 362 711	7 513 174		
Műk. c.átvétel	38198822	31 298 430	4 506 949	0	2 393 443	0	0	0	3 000 000	0	0	0	0	0		
Felhalm. c.átvé	841990274	841 990 274	0	0	0	0	0	0	22 394 166	0	0	0	0	0		
Egyéb működési átv.	1418143	1 024 700	0	0	393 443	0	0	0	823 058 075	0	0	0	0	0		
Felh.c.átvétel	7262137	7 262 137	0	0	0	0	0	0	19 142 651	0	0	0	0	0		
Ingatlan értékesítés	14220471	14 220 471	0	0	0	0	0	0	208 680 659	849 376	1 456 400	799 890	1 536 310	443 500		
Költségvetési bevételek	1 496 969 353	1 464 210 032	4 555 856	0	2 887 358	25 281 107	35 000	0	28 560 443	0	0	0	0	0		
Hitelfelvétel	10000000	10 000 000	0	0	0	0	0	0	9 009 856	0	0	0	0	0		
Értékpapír bev.	0	0	0	0	0	0	0	0	6 036 738	0	0	0	0	0		
	0	0	0	0	0	0	0	0	1 598 551 524	84 231 438	122 231 509	51 664 834	83 449 243	78 718 943		
Hitel megtérülé	0	0	0	0	0	0	0	0	10 400 000	0	0	0	0	0		
Pénzmaradván	214357060	209 094 736	809 837	798 203	788 479	1 700 448	1 165 357	0	12 374 889	0	0	0	0	0		
<b>Bevételek összesen</b>	<b>1721326413</b>	<b>1 683 304 768</b>	<b>5365693</b>	<b>798203</b>	<b>3675837</b>	<b>26981555</b>	<b>1200357</b>	<b>1 301 030 446</b>	<b>84 231 438</b>	<b>122 231 509</b>	<b>51 664 834</b>	<b>83 449 243</b>	<b>78 718 943</b>			
Intézmény-finanszírozás	382274322	0	78865745	121433306	47988997	56467688	77518586	382 274 322	0	0	0	0	0	0		
Halmozott bevétel	2103600735	1683304768	84231438	122231509	51664834	83449243	78718943	1683304768	84231438	122231509	51664834	83449243	78718943			





Hernád Nagyközség Önkormányzatának Polgármestere  
2376 Hernád, Köztársaság út 47., polgarmester@hernad.hu; 29/374-122

---

**2. napirendi pont**

A rendeletek megalkotásához minősített többség szükséges.

Az előterjesztést előzetesen bizottság tárgyalja.

Az előterjesztést készítette: Árva Szilvia jegyző

**ELŐTERJESZTÉS**

Hernád Nagyközség Önkormányzata Képviselő-testületének

2022. november 28-i ülésére

***az intézményi térítési díjak megállapításáról szóló 4/2017.(III.29.) és a személyes gondoskodást nyújtó szociális és gyermekjóléti ellátások igénybevételéről és a fizetendő térítési díjakról szóló 8/2016.(XI.08.) önkormányzati rendeletek módosítása***

***Tisztelt Képviselő-testület!***

A tényfelhasználások alapján a konyha élmezésvezetője elvégezte a felnőtt étkeztetési formákhoz kapcsolódó normaszámításokat. A felnőtt étkezési térítési díjak nyersanyagnormán kívül tartalmazzák az egy adagra jutó rezszi és bérköltséget. A szociális étkezés szállítását végző gépjárművek kizárólag piaci áron tankolhatnak, ezért annak költségét is újra számoltuk.

Javaslom, hogy a gyermekétkezés költségén a megemelkedett nyersanyag árak ellenére ne változtassunk. Jövő év első negyedévében ismételten felül kell vizsgálni az étkezési díjakat, akkor térjünk vissza rá.

Magyarország gazdasági stabilitásáról szóló 2011. évi CXCV. törvény 32.§-a értelmében a fizetési kötelezettséget megállapító, fizetésre kötelezettek körét bővítő, a fizetési kötelezettség terhét növelő, a kedvezményt, mentességet megszüntető vagy korlátozó jogszabály kihirdetése és hatálybalépése között legalább 30 napnak le kell tennie

Korcsoport	2018.	2020.	2022.	2023.01-
Bölcsőde (reggeli, tízórai, ebéd, uzsonna )	347 Ft	365 Ft	470 Ft	
Óvoda gyermek (tízórai, ebéd, uzsonna)	406 Ft	340 Ft	555 Ft	
Óvoda gyermek (tízórai, ebéd)	324 Ft	345 Ft	445 Ft	
Általános iskola gyermek ebéd (alsó tagozat)	372 Ft	395 Ft	500 Ft	
Általános iskola gyermek ebéd (felső tagozat)	406 Ft	430 Ft	550 Ft	
Általános iskola gyermek napközi (alsó tagozat)	511 Ft	545 Ft	705 Ft	
Általános iskola gyermek napközi (felső tagozat)	582 Ft	615 Ft	805 Ft	
Intézményi felnőtt (tízórai/uzsonna ebéd,)	616 Ft	635 Ft	830 Ft	1200 Ft
Intézményi ebéd	456 Ft	515 Ft	650 Ft	1000 Ft
Felnőtt ebéd külsős	680 Ft	740 Ft	900 Ft	1400 Ft

Szociális étkeztetés személyi térítési díja jelenleg 430.-Ft, szállítási költsége 55.-Ft.

Kérem a Tisztelt Képviselő-testületet, hogy az előterjesztéshez kapcsolódó rendelet-tervezetek megtárgyalására.

Hernád, 2022. 11. 24.

  
Zsirosné dr. Pallaga Mária
  
polgármester

**Hernád Nagyközség Önkormányzata Képviselő-testületének  
../2022.( ....) önkormányzati rendelete**

**az intézményi térítési díjak megállapításáról szóló 4/2017.(III.29.) önkormányzati  
rendelet módosításáról**

Hernád Nagyközség Önkormányzatának Képviselő-testülete az Alaptörvény 32. cikk (1) bekezdés a) pontjában meghatározott feladatkörében, az Alaptörvény 32. cikk (2) bekezdésében biztosított származékos jogalkotói hatáskörében, a gyermekek védelméről és a gyámügyi igazgatásról szóló 1997. évi XXXI. törvény 29. § (1)-(2) bekezdése és 151.§ (2f) bekezdés felhatalmazása alapján, az intézményi térítési díjak megállapításáról szóló 4/2017. (III.29.) önkormányzati rendelet (a továbbiakban: Rendelet) módosításra a következőket rendeli el:

1. § Az intézményi térítési díjak megállapításáról szóló 4/2017.(III.29.) önkormányzati rendelet 1. melléklete helyébe az 1. melléklet lép.

2.§ Jelen rendelet 2023. január 1-jén lép hatályba, és 2023. január 2-án hatályát veszti.

Hernád, 2022. ....

Zsírosné dr. Pallaga Mária  
polgármester

Árva Szilvia  
jegyző

**Záradék:**

A rendelet 2022.... napján Polgármesteri Hivatal (2376 Hernád Köztársaság út 47.) hirdetőtábláján való kifüggesztéssel kihirdetésre került.

Hernád, 2022.....

Árva Szilvia  
jegyző

1.melléklet a 6/2022.(VII.11.) önkormányzati rendelethez

Bölcsőde (reggeli, tízórai, ebéd, uzsonna)	470.- Ft
Óvoda gyermek (tízórai, ebéd, uzsonna)	555.-Ft
Óvoda gyermek (tízórai, ebéd)	445.-Ft
Általános iskola gyermek ebéd (alsó tagozat)	500.-Ft
Általános iskola gyermek ebéd (felső tagozat)	550.-Ft
Általános iskola gyermek napközi (alsó tagozat)	705.-Ft
Általános iskola gyermek napközi (felső tagozat)	805.-Ft
Intézményi felnőtt ebéd	1000.-Ft
Intézményi felnőtt (tízórai/uzsonna, ebéd)	1200.-Ft
Felnőtt ebéd külsős	1400.-Ft

A számított díjak az ÁFA összegét tartalmazzák.

**Hernád Nagyközség Önkormányzata Képviselő-testületének .../202. (...)  
önkormányzati rendelete**

**a személyes gondoskodást nyújtó szociális és gyermekjóléti ellátások igénybevételéről és  
a fizetendő térítési díjakról szóló 8/2016.(XI.08.) önkormányzati rendelet módosításáról**

Hernád Nagyközség Önkormányzatának Képviselő-testülete az Alaptörvény 32. cikk (1) bekezdés a) pontjában, a Magyarország helyi önkormányzatairól szóló 2011. évi CLXXXIX. törvény 42. § (1) bekezdésében, a szociális igazgatásról és szociális ellátásokról szóló 1993. évi III. törvény 92. §-ban és a gyermekek védelméről és gyámügyi igazgatásról szóló 1997. évi XXXI. törvény 29.§-ban kapott felhatalmazás alapján, valamint a Magyarország helyi önkormányzatairól szóló 2011. évi CLXXXIX. törvény 13.§ (1) bekezdés 8. és 10. pontjában meghatározott feladatkörében eljárva a személyes gondoskodást nyújtó szociális és gyermekjóléti ellátások igénybevételéről és a fizetendő térítési díjakról szóló 8/2016.(XI.08.) önkormányzati rendelet módosítására (a továbbiakban: Rendelet) az alábbi rendeletet alkotja:

**1.§** A személyes gondoskodást nyújtó szociális és gyermekjóléti ellátások igénybevételéről és a fizetendő térítési díjakról szóló 8/2016.(XI.08.) önkormányzati rendelet 1. melléklete helyébe az 1. melléklet lép.

**2. §** Ez a rendelet 2023. január 1-jén lép hatályba, és 2023. január 2-án hatályát veszti.

Hernád, 2022. ....

Zsírosné dr. Pallaga Mária  
polgármester

Árva Szilvia  
jegyző

**Záradék:**

A rendelet 2022. ....napján Polgármesteri Hivatal (2376 Hernád Köztársaság út 47.) hirdetőtábláján való kifüggesztéssel kihirdetésre került.

Hernád, 2022....

Árva Szilvia  
jegyző

**Szociális és gyermekjóléti alapellátások térítési díja:**

<b>Ellátás</b>	<b>szolgáltatási önköltség</b>	<b>intézményi térítési díj</b>	<b>személyi térítési díj</b>	<b>szolgáltatási egység</b>
<b>Étkeztetés</b>	1000.-Ft	1000.-Ft	730.-Ft	Ft/adag
<b>Ételszállítás</b>	155.-Ft	155.-Ft	155.-Ft	Ft/adag
<b>Házi segítségnyújtás/személyi gondozás</b>	2570.-Ft	1380.-Ft	0.-Ft	Ft/óra
<b>Házi segítségnyújtás/szociális segítés</b>	2570.-Ft	1380.-Ft	0.-Ft	Ft/óra
<b>Jelző rendszeres házi segítségnyújtás</b>	120.-Ft	20.-Ft	0.-Ft	Ft/óra
<b>Bölcsőde</b>	4060.-Ft	0.-Ft	0.-Ft	Ft/nap

A számított díjak az ÁFA összegét tartalmazzák.



Hernád Nagyközség Önkormányzatának Polgármestere  
2376 Hernád, Köztársaság út 47., polgarmester@hernad.hu; 29/374-122

---

### 3. napirendi pont

A rendelet megalkotásához minősített többség szükséges.  
Előterjesztést előzetesen bizottság tárgyalja.  
Az előterjesztést készítette: Árva Szilvia jegyző

#### ELŐTERJESZTÉS

Hernád Nagyközség Önkormányzata Képviselő-testületének  
2022. november 28-i ülésére

*A temetőről és a temetkezés rendjéről szóló 21/2017.(X.31.) önkormányzati rendelet  
módosítása*

#### *Tisztelt Képviselő-testület!*

Szeptemberi ülésen a temetőről és a temetkezés rendjéről szóló 21/2017. (X. 31..) önkormányzati rendeletében szabályozott, temetővel kapcsolatos díjakat felülvizsgáltuk és a temetőkről és a temetkezéssel szembeni díjakról szóló 1999. XLIII. tv. 40. § (5) bekezdés szerint véleményezés miatt próbáltuk megkeresni a fogyasztók területileg illetékes érdekképviseleti szervét. Pest Megyei és Érd Megyei Jogú Városi Kereskedelmi Iparkamara javasolta, hogy a díjtételek megállapításánál a ténylegesen fizetendő árat tüntessük fel, véleménye szerint a megyei kormányhivatal fogyasztóvédelmi főosztálya valamint egyéb helyi fogyasztóvédelmi egyesületek a fogyasztóvédelmi érdekképviseleti szerv.

A Pest Megyei Kormányhivatal Fogyasztóvédelmi Főosztály tájékoztatása szerint ők fogyasztóvédelmi hatóságként járnak el, nem minősülnek érdekképviseleti szervnek.

Helyi vagy területi érdekképviseleti szervet nem találtunk az Országos Fogyasztóvédelmi Egyesületet kerestük meg. Megkeresésünkre még nem választottak.

A díjak megállapításánál kizárólag az önkormányzat által biztosított önerőt vettük figyelembe. Javasolom a korábban elfogadott díjtételek alapján a rendelet megalkotását.

Hernád, 2022. 11. 24.



Zsírosné dr. Pallaga Mária s.k.  
polgármester



**a temetőről, és a temetkezés rendjéről szóló 21/2017.(X.31.) önkormányzati rendelet  
módosításáról**

Hernád Nagyközség Önkormányzatának Képviselő-testülete a temetőkről és a temetkezéstről szóló 1999. évi XLIII. törvény 41. § (3) bekezdésében kapott felhatalmazás alapján, Magyarország helyi önkormányzatairól szóló 2011. évi CLXXXIX. törvény 13. § (1) bekezdés 2. pontja szerinti feladatkörében eljárva a temetőről, és a temetkezés rendjéről szóló 21/2017.(X.31.) önkormányzati rendelet (a továbbiakban: Rendelet) módosítására az alábbiakat rendeli el:

**1. §**

(1) A temetőről, és a temetkezés rendjéről szóló 21/2017 (X.31.) önkormányzati rendelet 1. melléklete helyébe az 1. melléklet lép.

(2) A temetőről, és a temetkezés rendjéről szóló 21/2017 (X.31.) önkormányzati rendelet a 2. melléklet szerinti 2. melléklettel egészül ki.

(3) A temetőről, és a temetkezés rendjéről szóló 21/2017 (X.31.) önkormányzati rendelet a 3. melléklet szerinti 3. melléklettel egészül ki.

(4) A temetőről, és a temetkezés rendjéről szóló 21/2017 (X.31.) önkormányzati rendelet a 4. melléklet szerinti 4. melléklettel egészül ki.

(5) A temetőről, és a temetkezés rendjéről szóló 21/2017 (X.31.) önkormányzati rendelet az 5. melléklet szerinti 5. melléklettel egészül ki.

**2. §**

A temetőről, és a temetkezés rendjéről szóló 21/2017 (X.31.) önkormányzati rendelet 9. § (4) bekezdése helyébe a következő rendelkezés lép:

„(4) A ravatalozó és a halott hűtő használatát az önkormányzat alkalmanként az 3. mellékletben meghatározott díjazás szerint biztosítja az eltemetettő részére. A temetettőknek a ravatalozó használatáért ravatalozó használati díjat a temető üzemeltetője által biztosított egyéb infrastruktúra és közművek igénybevételéért kell fizetni.”

**3. §**

A temetőről, és a temetkezés rendjéről szóló 21/2017 (X.31.) önkormányzati rendelet 11. § (1) bekezdése helyébe a következő rendelkezés lép:

„(1) A sírhelyek méreteit az 1. melléklet tartalmazza”

**4. §**

A temetőről, és a temetkezés rendjéről szóló 21/2017 (X.31.) önkormányzati rendelet 13. § (2) bekezdése helyébe a következő rendelkezés lép:

„(2) Az urnasírhelyeket egymástól 0,6 méterre kell elhelyezni .”

**5. §**

(1) A temetőről, és a temetkezés rendjéről szóló 21/2017 (X.31.) önkormányzati rendelet 16. § (1) bekezdése helyébe a következő rendelkezés lép:

„(1) Síremléket csak a nyilvántartási könyvbe bejegyzett eltemettető, vagy az általa felhatalmazott személy állíthat vagy távolíthat el, az üzemeltetőnek történő előzetes bejelentés után. Felállítandó síremlék rajzát az üzemeltetőnek be kell mutatni. Az urnasírhelyre állítható síremlék vázlatát a 5. melléklet tartalmazza.”

(2) A temetőről, és a temetkezés rendjéről szóló 21/2017 (X.31.) önkormányzati rendelet 16. §-a a következő (7) bekezdéssel egészül ki:

„(7) Az urnafalakra kegyeleti tárgyakat elhelyezni kizárólag a fenntartó által kiépített helyre lehet. Az urnafalakra ragasztani, fúrni szigorúan tilos.”

## 6. §

(1) A temetőről, és a temetkezés rendjéről szóló 21/2017 (X.31.) önkormányzati rendelet 21. § (2) bekezdése helyébe a következő rendelkezés lép:

„(2) A munkavégzés során a szomszédos temetési hely nem sérülhet, illetve búcsúztatás alatt a munkavégzéssel keletkezett hang, vagy egyéb hatás nem zavarhatja a szertartást.”

(2) A temetőről, és a temetkezés rendjéről szóló 21/2017 (X.31.) önkormányzati rendelet 21. § (5) és (6) bekezdése helyébe a következő rendelkezések lépnek:

„(5) A temetőben a sírhelyek bekerítése tilos, erre engedély nem adható. Ülőhely, pad a temető üzemeltetőjének írásbeli egyetértése mellett, az általa jóváhagyott helyen felállítható.

(6) Sírgondozási díj megfizetése ellenében a Hernádi Polgármesteri Hivatalban alkalmi vagy éves jellegű teljes körű sírgondozás (öntözés, kapálás, gereblyezés) rendelhető. A sírgondozási díjakat a rendelet 4. melléklete tartalmazza.”

## 7. §

(1) A temetőről, és a temetkezés rendjéről szóló 21/2017 (X.31.) önkormányzati rendelet 23. § (1) bekezdése helyébe a következő rendelkezés lép:

„(1) A temetési helyek használatáért – az önkormányzat által végzett köztemetés kivételével – megváltási díjat kell fizetni. A temetési hely feletti rendelkezési jog díjának mértékét a rendelet 2. melléklete tartalmazza.”

(2) A temetőről, és a temetkezés rendjéről szóló 21/2017 (X.31.) önkormányzati rendelet 23. § (8) bekezdése helyébe a következő rendelkezés lép:

„(8) Amennyiben a polgármester a (7) bekezdés alapján kért engedélyt nem adja meg, úgy 3 napon belül Hernád Nagyközség Önkormányzatának Képviselő-testületéhez lehet fellebbezést benyújtani. A Képviselő-testület a benyújtott fellebbezést következő soros testületi ülésén bírálja el.”

## 8. §

A temetőről, és a temetkezés rendjéről szóló 21/2017 (X.31.) önkormányzati rendelet 25. § (1) bekezdése helyébe a következő rendelkezés lép:

„(1) Az engedéllyel rendelkező temetkezési szolgáltatók a rendelet 3. mellékletben megfizetett díj ellenében végezhetnek temetkezési szolgáltatási tevékenységet az önkormányzat tulajdonában lévő temetőben.”

#### **9. §**

A temetőről, és a temetkezés rendjéről szóló 21/2017 (X.31.) önkormányzati rendelet 26. § (6) bekezdése helyébe a következő rendelkezés lép:

„(6) A temetkezési szolgáltatók azonos feltételekkel az erre irányuló bejelentés sorrendjének megfelelően veszik igénybe a temetői létesítményeket, az azt szolgáló infrastruktúrát, az e rendelet 3. mellékletben foglalt díjak előre történő megfizetése mellett.”

#### **10. §**

A temetőről, és a temetkezés rendjéről szóló 21/2017 (X.31.) önkormányzati rendelet 27. § (6) bekezdése helyébe a következő rendelkezés lép:

„(6) Az egyéb vállalkozási tevékenységet végző vállalkozó jelen rendelet 4. mellékletében foglalt temető fenntartási hozzájárulását a munkavégzés bejelentésekor kötelesek a Polgármesteri Hivatalban befizetni.”

#### **11. §**

Ez a rendelet 2023. január 1-jén lép hatályba, és a kihirdetését követő napon hatályát veszti.

„1. melléklet a 21/2017. (X. 31.) önkormányzati rendelethez a 21/2017. (X. 31.) önkormányzati rendelethez

**I. Sírhelyek méretei:**

- a) egyes sírhely: hossza 2,1m, szélessége 0,9 m, mélysége legalább 2 méter
- b) kettős sírhely: hossza 2,1m, szélessége 1,9 m, mélysége legalább 2 méter,
- c) gyermek sírhely: hossza: 1,4m, szélessége:0,6m, mélysége legalább 1,6 méter,
- d) le nem bomló anyaggal bélelt egyes sírhely: hossza 2,1m, szélessége 0,9 m, mélysége legalább 2 méter,
- e) le nem bomló anyaggal bélelt kettős sírhely: hossza 2,1m, szélessége 1,9 m, mélysége legalább 2 méter
- f) urnasírhely: 2 urna elhelyezésére szolgáló hossza 1,0 m, szélessége 0,4 m, mélysége legalább 0,6 méter.
- g) egyes urnafülke: hossza: 30cm, mélysége:30cm, magassága: 30cm,  
kettős urnafülke: hossza: 50cm, mélysége: 50cm, magassága: 30cm

„2. melléklet a 21/2017 (X.31.) önkormányzati rendelethez

**Temetési helyekre vonatkozó megváltási/újraváltási időről, díjról**

	Temetési helye	Megváltási/újraváltási idő	Megváltási/újraváltási díj (br.Ft)
<b>1</b>	Egyes sírhely	25 év	10.160-
<b>2</b>	Kettes sírhely	25 év	20.320-
<b>3</b>	Gyermek sírhely	25 év	ingyenes
<b>4</b>	Le nem bomló anyaggal bélelt egyes sírhely	25 év	38.100-
<b>5</b>	Le nem bomló anyaggal bélelt kettes sírhely	25 év	76.200-
<b>6</b>	Urna sírhely (2 urna)	25 év	43.180-
<b>7</b>	Egyes urnafülke (A,B,C)	10 év	12.700-
<b>8</b>	Kettes urnafülke (D)	10 év	25.400-
<b>9</b>	Egyes urnafülke (E)	10 év	21.590-
<b>10</b>	Kettes urnafülke (F)	10 év	43.180-

”

„3. melléklet a 21/2017 (X.31.) önkormányzati rendelethez

**Temetkezési szolgáltatók által fizetendő: temetői létesítmények és az üzemeltetőtől igénybe vett szolgáltatások díjai (br.Ft)**

	<b>A</b>	<b>B</b>
<b>1</b>	Ravatali terem, ravatalozási hely igénybevételi díj	12.700-
<b>2</b>	Ravatalozási berendezések használati díja	6.350-
<b>3</b>	Halott hűtő igénybevételi díj	5.080-
<b>4</b>	Halott átvételi, átadási díj	16.765-
<b>5</b>	Hamvak átvételi, átadási díj	8.890-
<b>6</b>	Nyilvántartásba vételi díj	2.540-
<b>7</b>	Temetés alatti felügyelet	6.350-

A 4-5 pontban foglalt díj tartalmazza az üzemeltető 24 órás rendelkezésre állását, az átadásakor vagy átvételkor a ravatalozóban lévő hűtő nyitását, zárását, az elhunyt okmányainak átadását-átvételét, az eltemetéshez szükséges okiratok hiánytalan meglétének ellenőrzését, az elhunyt azonosítását. A díj felszámításának csak az egyik fajtája (átadás vagy átvétel) és csak egy alkalommal számítható fel elhunytanként. ”

4. melléklet a .../2022. (XI. 30.) önkormányzati rendelethez

„4. melléklet a 21/2017 (X.31.) önkormányzati rendelethez

**Egyéb díjak**

	<b>A</b>	<b>B</b>
<b>1</b>	A temetkezési szolgáltatók kivételével a temetőben vállalkozásszerűen munkát végzők által fizetendő temető fenntartási hozzájárulás díja	3300-Ft/nap
<b>2</b>	Alkalmi sírgondozás díja	1270-Ft/nap
<b>3</b>	Éves (havonta kétszer) sírgondozás díja	25.400Ft/év

”

5. melléklet a .../2022. (XI. 30.) önkormányzati rendelethez

„5. melléklet a 21/2017 (X.31.) önkormányzati rendelethez



## Végső előterjesztői indokolás

A temetőkről és a temetkezésről szóló 1999. XLIII. tv. 41. § (3) bekezdésében található felhatalmazás alapján a települési önkormányzat a temetővel kapcsolatos díjakról az alábbiak szerint rendelkezik:

### 40. §

*(2) A temető tulajdonosa, köztemető esetén az önkormányzat a temető üzemeltetésével és fenntartásával kapcsolatosan felmerült szükséges és indokolt költségek alapján állapítja meg*

*a) a temetési hely, illetőleg az újraváltás díját,*

*b) a temetkezési szolgáltatók kivételével a temetőben vállalkozásszerűen munkát végzők által fizetendő temetőfenntartási hozzájárulás díját,*

*c) a temetői létesítmények, illetve az üzemeltető által biztosított szolgáltatások igénybevételéért a temetkezési szolgáltatók által fizetendő díjat,*

*d) a temetőbe való behajtás díját.*

*(3) A (2) bekezdésben meghatározott díjfajtákon belül a köztemetőkre vonatkozó díjak mértékét az önkormányzat rendeletben állapítja meg. A díjmértékeket évente felül kell vizsgálni.*

*(4) Az egyes díjfajtákon belül a temetőben vállalkozásszerűen munkát végzők által fizetendő temetőfenntartási hozzájárulási díj mértéke az adott évben az egyes sírhelyekre megállapított megváltási díjtételek egyszerű számtani átlagának 5%-át nem haladhatja meg.*

*(5) A települési önkormányzat képviselő-testülete, fővárosban a közgyűlés a díj megállapításakor kikéri a fogyasztók területileg illetékes érdekképviselői szerveinek véleményét.*

*(6) A temető üzemeltetője a szabályzatban megállapított díjakon felül más díjat nem állapíthat meg. Nem szedhető díj a temetőlátogatásért, a temetői utak használatáért és a temetési hely gondozásához igénybe vett vízért.*

Fentiek alapján tehát a temetővel kapcsolatban 4 féle díj állapítható meg:

*a) a temetési hely, illetőleg az újraváltás díja,*

*b) a temetkezési szolgáltatók kivételével a temetőben vállalkozásszerűen munkát végzők által fizetendő temetőfenntartási hozzájárulás díja,*

*c) a temetői létesítmények, illetve az üzemeltető által biztosított szolgáltatások igénybevételéért a temetkezési szolgáltatók által fizetendő díj,*

*d) a temetőbe való behajtás díja*

A díjakat rendeletben kell megállapítani, és évente felül kell vizsgálni.



Hernád Nagyközség Önkormányzatának Polgármestere  
2376 Hernád, Köztársaság út 47., polgarmester@hernad.hu; 29/374-122

---

#### 4. napirendi pont

A rendelet megalkotásához minősített többség szükséges.

Előterjesztést előzetesen bizottság tárgyalja.

Az előterjesztést készítette: Árva Szilvia jegyző

### ELŐTERJESZTÉS

Hernád Nagyközség Önkormányzata Képviselő-testületének

2022. november 28-i ülésére

***Az önkormányzat tulajdonában lévő lakások bérletéről és elidegenítéséről szóló 9/2016.(XI.14.)  
önkormányzati rendelet módosítása***

***Tisztelt Képviselő-testület!***

Az önkormányzat tulajdonában lévő lakások bérletéről és elidegenítéséről szóló 9/2016.(XI.14.) önkormányzati rendelet 17.§ (4) bekezdése szerint „A lakbér mértékét a Képviselő-testület minden év december 15. napjáig állapítja meg, melyről a kezelő a bérlőket írásban értesíti.”

A veszélyhelyzet miatt az elmúlt két évben nem módosíthattuk a bérleti díjat, melynek összege a 2020. január 1-től havi 20.000.-Ft.

Kérem, T. Képviselő-testületet tegyen javaslatot a havi bérleti díj megállapítására.

Hernád, 2022. 11. 24.

  
  
Zsirosné dr. Pallaga Mária  
polgármester

**Hernád Nagyközség Önkormányzata Képviselő-testületének .....önkormányzati rendelete  
az önkormányzat tulajdonában lévő lakások bérletéről és elidegenítéséről szóló  
9/2016.(XI.14.) önkormányzati rendelet módosításáról**

Hernád Nagyközség Önkormányzatának Képviselő-testülete a lakások és helyiségek bérletére, valamint az elidegenítésükre vonatkozó egyes szabályokról szóló 1993. évi LXXVIII. törvény 3. § (1) bekezdésében kapott felhatalmazás alapján, a Magyarország helyi önkormányzatairól szóló 2011. évi CLXXXIX. törvény 13. § (1) bekezdés 9. pontjában meghatározott feladatkörében eljárva az önkormányzat tulajdonában lévő lakások bérletéről és elidegenítéséről szóló 9/2016. (XI.14.) önkormányzati rendelet (a továbbiakban: Rendelet) módosítására az alábbiakat rendeli el:

**1.§** A Rendelet 1. számú melléklete helyébe a jelen rendelet 1. számú melléklete lép.

**2.§** Jelen rendelet 2023. január 1-jén lép hatályba, és az azt követő napon hatályát veszti.

Hernád, 2019. november 25.

Zsírosné dr. Pallaga Mária  
polgármester

Árva Szilvia  
jegyző

**Záradék:**

A rendelet .....napján a Polgármesteri Hivatal (2376 Hernád Köztársaság út 47.) hirdetőtábláján való kifüggesztéssel kihirdetésre került.

Hernád, 2022.....

Árva Szilvia  
jegyző

**1. melléklet a .... önkormányzati rendelethez**

Piaci alapon bérebe adható lakások:

1.	Hernád Kossuth Lajos utca 3.	60	összkomfortos	Ft/hó
----	------------------------------	----	---------------	-------



Hernád Nagyközség Önkormányzatának Polgármestere  
2376 Hernád, Köztársaság út 47., polgarmester@hernad.hu; 29/374-122

## 5. napirendi pont

A határozat elfogadásához egyszerű többség szükséges.  
Előterjesztést előzetesen bizottság nem tárgyalja.  
Az előterjesztést készítette: Árva Szilvia jegyző

### ELŐTERJESZTÉS

Hernád Nagyközség Önkormányzata Képviselő-testületének  
2022. november 28-i ülésére  
**Védőnői körzetek felülvizsgálata**

#### *Tisztelt Képviselő-testület!*

Pest Megyei Kormányhivatal Dabasi Járási Hivatal Népegészségügyi Osztálya jelezte, hogy a védőnők által ellátott gondozottak létszámát tartalmazó adattáblák szerint megállapítható, hogy a védőnői körzetekben a 2022. szeptember 30-i állapot szerint az ellátott gondozottak létszámában aránytalanság mutatkozik. Az I. számú védőnői körzet gondozotti létszáma magas, ezért szükség van körzetmódosításra.

Fentiek miatt szükségessé vált a az I-es védőnői körzet területéről utcákat csatolni a II-es védőnői körzethez, hogy a gondozottak aránya megfelelő legyen.

Az előterjesztés szerinti határozati javaslat a védőnők javaslata alapján készült el, ezért kérem annak elfogadását.

Hernád, 2022. 11. 23.

  
Zsirosné dr. Pallaga Mária  
polgármester

Határozati javaslat:

#### **128/2019. (VIII. 12.) képviselő-testületi határozat**

Hernád Nagyközség Önkormányzatának Képviselő-testülete a védőnői körzeteket felülvizsgálva 2023. január 1. napjától a körzeteket alábbi táblázat szerinti terület bontásban állapítja meg azzal, hogy a 2. számú védőnői körzetet ellátó védőnő az általános iskolai védőnői feladatokat is ellátja:

1. számú védőnői körzet ( FIN kód: 1300097784)	1. számú védőnői körzet (FIN kód: 1300097473)
Ady Endre u. teljes	Arany János u. 1-20
Akácfa utca teljes	Bajnok utca 1.

Állomás tér	Beton út teljes
Árpád út teljes	Bodza dűlő 1-10.
Báthori út teljes	Bogár dűlő 1-12.
Buckai dűlő teljes	Csárdapuszta út 1-18.
Búza utca teljes	Cserje utca teljes
Csatorna köz teljes	Dabasi dűlő 1-6.
Deák Ferenc utca teljes	Dózsa György utca 1-6.
Diófa utca teljes	Fehér utca teljes
Erdő utca teljes	Fő utca páros 166/c-től 244-ig
Erdőalja utca teljes	Fő utca páratlan 181/b-től 243-ig
Fő utca 1-181/A (páratlan)	Határ utca teljes
Fő utca 2- 166/B (páros)	Gyóni út 128-164-ig
Gesztenye utca teljes	Gyóni út 129-165-ig
Gyóni út páratlan 1-127-ig	Hárfa lakótelep A-G-ig 1-től 6-ig
Gyóni út páros 2-126-ig	Huba utca 1-10.
Iskola út teljes	Jókai út 1-21/-ig és 2-26-ig
Jókai út páros 28-46-ig	Keltető u. 1.
Jókai út páratlan 23/a-39-ig	Lehel út 1-105-ig
József Attila utca teljes	Liget u. 1.
Kis utca teljes	Lugas dűlő 1-35-ig
Kossuth tér teljes	Lugas dűlő 2-50-ig
Kossuth Lajos utca teljes	Napfény utca 1-7-ig
Köztársaság út teljes	Park utca
Lugas dűlő páratlan 37-67-ig	Sorompó köz 1-5
Lugas dűlő páros 52-72-ig	Sport utca 1-10-ig
Óvoda utca teljes	Széchenyi u. 1-18-ig
Petőfi Sándor út teljes	Táncsics Mihály utca 1-20/a-ig
Rákóczi út teljes	Vasút út teljes
Szigetköz út teljes	Vasútállomás tér teljes
Szőlő utca teljes	Visegrádi út 1-24-ig
Temesvári út teljes	
Temető utca teljes	
Újhartyán dűlő teljes	
Váradi út teljes	
Vatyai dűlő teljes	
Vörösmaty út teljes	

Határidő: azonnal

Felelős: jegyző

## Hernád Nagyközség Önkormányzata Képviselő-testületének 10/2022. (XI. 30.) önkormányzati rendelete

### Hernád Nagyközség Önkormányzata 2022.évi költségvetéséről szóló 2/2022.(II.22.) önkormányzati rendelet módosításáról

Hernád Nagyközség Önkormányzatának Képviselő-testülete az Alaptörvény 32. cikk (2) bekezdésében meghatározott eredeti jogalkotói hatáskörében, az Alaptörvény 32. cikk (1) bekezdés f) pontjában meghatározott feladatkörében eljárva Hernád Nagyközség Önkormányzat 2022. évi költségvetéséről szóló 2/2022. (II.22.) önkormányzati rendelet (a továbbiakban: Rendelet) módosításáról az alábbi rendeletet alkotja

#### 1. §

A Hernád Nagyközség Önkormányzata 2022. évi költségvetéséről szóló 2/2022. (II. 22.) önkormányzati rendelet 2. §-a helyébe a következő rendelkezés lép:

#### „2. §

A képviselő-testület az önkormányzat és intézményei 2022. évi költségvetési mérleg főösszegének halmozódás nélküli bevételi oldalát, illetve a tárgyévi bevételek összegét 1.721.326.413 forintban állapítja meg, melyből:

- a) *költségvetési bevétel: 1.496.969.353 Ft*
  - aa) önkormányzatok működési támogatása 422.168.243 Ft
  - ab) egyéb működési célú tám. áht. belülről 38.198.822 Ft
  - ac) felhalmozási célú tám. áht. belülről 841.990.274 Ft
  - ad) közhatalmi bevételek 128.003.077 Ft
  - ae) működési bevételek 43.708.186 Ft
  - af) felhalmozási bevételek 0 Ft
  - ag) működési célú átvett pénzeszközök 1.418.143 Ft
  - ah) ingatlan értékesítés 14.220.471 Ft
  - ai) felhalmozási célú átvett pénzeszközök 7.262.137 Ft
- b) *finanszírozási bevétel: 224.357.060 Ft*
  - ba) értékpapír értékesítés 0 Ft
  - bb) pénzmaradvány 214.357.060 Ft
  - bc) hitel megtérülés 0 Ft
  - bd) hitel felvétel (postaépület) 10.000.000Ft.”

#### 2. §

A Hernád Nagyközség Önkormányzata 2022. évi költségvetéséről szóló 2/2022. (II. 22.) önkormányzati rendelet 3. § (1) bekezdése helyébe a következő rendelkezés lép:

„(1) Az önkormányzat összesített 2022. évi költségvetési mérleg főösszegének kiadási oldalát, illetve a tárgyévi költségvetési kiadások összegét 1.721.326.413 forintban állapítja meg, melyből:

- a) *költségvetési kiadás 1.698.551.524 Ft,*
  - aa) személyi kiadások 331.158.542Ft
  - ab) munkaadókat terhelő járulékok 42.844.625Ft
  - ac) dologi kiadások 204.665.769 Ft

- ad) ellátottak pénzbeli juttatásai 3.000.000 Ft
- ae) előző évi elszámolásból származó kiadás: 22.394.166 Ft
- af) egyéb működési célú kiadások 19.142.651 Ft
- ag) szolidaritási hozzájárulás 6.036.738 Ft
- ah) felhalmozási kiadások 237.241.102 Ft, melyből beruházások 208.680.659 Ft, felújítások 28.560.443 Ft
- ai) felhalmozási célú átadások 9.009.856 Ft
- aj) tartalék 823.058.075 Ft
- b) *finanszírozási kiadások 22.774.889 Ft,*
- ba) hosszú lejáratú kölcsön törlesztése 10.400.000 Ft
- bb) Áht-on belüli megelőlegezés visszafizetése 12.374.889 Ft.
- c) *Központi, irányítószervi támogatás 382.274.322 Ft"*

### 3. §

A Hernád Nagyközség Önkormányzata 2022. évi költségvetéséről szóló 2/2022. (II. 22.) önkormányzati rendelet 11. §-a helyébe a következő rendelkezés lép:

### „11. §

Az önkormányzat a 2022. évi költségvetésben 823.058.075 Ft tartalékot határoz meg, melynek felhasználása az önkormányzat rendkívüli feladatainak megoldására szolgál. A tartalék felhasználásáról a cél megjelölésével a képviselő-testület határoz.”

### 4. §

(1) A Hernád Nagyközség Önkormányzata 2022. évi költségvetéséről szóló 2/2022. (II. 22.) önkormányzati rendelet 2. melléklete helyébe az 1. melléklet lép.

(2) A Hernád Nagyközség Önkormányzata 2022. évi költségvetéséről szóló 2/2022. (II. 22.) önkormányzati rendelet 5. melléklete helyébe a 2. melléklet lép.

(3) A Hernád Nagyközség Önkormányzata 2022. évi költségvetéséről szóló 2/2022. (II. 22.) önkormányzati rendelet 8. melléklete helyébe a 3. melléklet lép.

(4) A Hernád Nagyközség Önkormányzata 2022. évi költségvetéséről szóló 2/2022. (II. 22.) önkormányzati rendelet 10. melléklete helyébe a 4. melléklet lép.

### 5. §

Ez a rendelet a kihirdetését követő napon lép hatályba, és a kihirdetését követő második napon hatályát veszti.

Hernád, 2022. november 30.

  
Zsirósne dr. Pallaga Mária  
polgármester



  
Arva Szilvia  
jegyző

**Záradék:**

A rendelet 2022.november 30. napján Polgármesteri Hivatal (2376 Hernád Köztársaság út 47.) hirdetőtábláján való kifüggesztéssel kihirdetésre került.

Hernád, 2022.november 30.



Arva Szilvia  
jegyző



1. melléklet : 2022. évi bevételek forrásonként (Ft)

Megnevezés	Bevételi előirányzat							
	Önkorm.	Polg.Hív.	Óvoda	Műv.Ház	Könyha	Alapszolg. Központ	Össz.	
Költségvetési szerv megnevezése								
Helyi önk.műk. ált. támogatása	112 093 155	0	0	0	0	0	112 093 155	
T. önk. köznevelési f. támogatása	115 624 560	0	0	0	0	0	115 624 560	
T. önk. szoc. és gyermekj. f. támogatása	71 271 198						71 271 198	
T. önk. gyermekek. f. támogatása	37 242 243	0	0	0	0	0	37 242 243	
T. önk. kulturális f. támogatása	9 533 604	0	0	0	0	0	9 533 604	
Működési c. támogatások, elsz. bev.	76 403 483	0	0	0	0	0	76 403 483	
<b>Önkormányzatok működési tám.</b>	<b>422 168 243</b>	<b>0</b>	<b>0</b>	<b>0</b>	<b>0</b>	<b>0</b>	<b>422 168 243</b>	
Egyéb működési célú támogatás	31 298 430	4 506 949	0	2 393 443	0	0	38 198 822	
<b>Működési célú tám. áll. házt. beltről</b>	<b>31 298 430</b>	<b>4 506 949</b>	<b>0</b>	<b>2 393 443</b>	<b>0</b>	<b>0</b>	<b>38 198 822</b>	
Egyéb felhalmozási célú támogatás	841 990 274	0	0	0	0	0	841 990 274	
<b>Felhalmozási célú tám. áll. házt. beltről</b>	<b>841 990 274</b>	<b>0</b>	<b>0</b>	<b>0</b>	<b>0</b>	<b>0</b>	<b>841 990 274</b>	
Iparizási adó	124 000 000	0	0	0	0	0	124 000 000	
Gépjárműadó	0	0	0	0	0	0	0	
Talajterhelési díj	0	0	0	0	0	0	0	
Pótlékok, bírságok, egyéb közh. bev.	4 003 077	0	0	0	0	0	4 003 077	
<b>Közhatalmi bevételek</b>	<b>128 003 077</b>	<b>0</b>	<b>0</b>	<b>0</b>	<b>0</b>	<b>0</b>	<b>128 003 077</b>	
Szolgáltatások ellenértéke	5 499 078	0	0	70 000	0	0	5 569 078	
Ellátási díjak	0	0	0	0	18 225 562	0	18 225 562	
Kiszámlázott forg. adó	5 429 675	0	0	0	7 055 435	0	12 485 110	
Kamat, pü., egyéb bevételek	7 313 947	48 907	0	30 472	110	35 000	7 428 436	
<b>Működési bevételek</b>	<b>18 242 700</b>	<b>48 907</b>	<b>0</b>	<b>100 472</b>	<b>25 281 107</b>	<b>35 000</b>	<b>43 708 186</b>	
<b>Ingatlan értékesítés</b>	<b>14 220 471</b>	<b>0</b>	<b>0</b>	<b>0</b>	<b>0</b>	<b>0</b>	<b>14 220 471</b>	
Egyéb műk. célú átvett pénzeszközök	1 024 700	0	0	393 443	0	0	1 418 143	
<b>Működési célú átvett pénzeszközök</b>	<b>1 024 700</b>	<b>0</b>	<b>0</b>	<b>393 443</b>	<b>0</b>	<b>0</b>	<b>1 418 143</b>	

**1. melléklet : 2022. évi bevételek forrásonként (Ft)**

Felhalmozási célú átvett pénzeszközök	7 262 137	0	0	0	0	0	0	0	0	7 262 137
<b>Költségvetési bevételek</b>	<b>1 464 210 032</b>	<b>4 555 856</b>	<b>0</b>	<b>2 887 358</b>	<b>25 281 107</b>	<b>35 000</b>	<b>1 496 969 353</b>			
Értékpapírok bevételei	0	0	0	0	0	0	0			0
Hítelfelvétel (Postaépület)	10 000 000	0	0	0	0	0	10 000 000			
Kölcsön visszatérülés	0	0	0	0	0	0	0			0
Pénzmaradvány	209 094 736	809 837	798 203	788 479	1 700 448	1 165 357	214 357 060			
Áll.házt.bellüli megelőlegezés	0					0	0			0
Irányító szervi támogatás	0	78 865 745	121 433 306	47 988 997	56 467 688	77 518 586	382 274 322			
<b>Finanszírozási bevétel</b>	<b>219 094 736</b>	<b>79 675 582</b>	<b>122 231 509</b>	<b>48 777 476</b>	<b>58 168 136</b>	<b>78 683 943</b>	<b>606 631 382</b>			
Függő, átfutó, kiegyenlítő bevételek	0	0	0	0			0			0
<b>Bevételek összesen</b>	<b>1 683 304 768</b>	<b>84 231 438</b>	<b>122 231 509</b>	<b>51 664 834</b>	<b>83 449 243</b>	<b>78 718 943</b>	<b>2 103 600 735</b>			
Intézmény finanszírozás	-382 274 322	0	0	0	0	0	-382 274 322			
<b>Halmazódás nélküli bevétel</b>	<b>1 301 030 446</b>	<b>84 231 438</b>	<b>122 231 509</b>	<b>51 664 834</b>	<b>83 449 243</b>	<b>78 718 943</b>	<b>1 721 326 413</b>			

**2.melléklet: Kiadások részletezése Ft**

Megnevezés	Kiadási előirányzat											
	Önkorm.	Polg.Hív.	Óvoda	Műv.Ház.	Könyha	Alapszolg. Központ	Összes					
Költségvetési szerv megnevezése												
Foglalkoztatottak személyi juttatásai	48 034 100	60 006 134	90 905 284	15 027 175	25 770 200	61 419 534	301 162 427					
Külső személyi juttatások	21 097 652	3 936 463	1 040 000	2 372 000	300 000	1 250 000	29 996 115					
<b>Személyi juttatások</b>	<b>69 131 752</b>	<b>63 942 597</b>	<b>91 945 284</b>	<b>17 399 175</b>	<b>26 070 200</b>	<b>62 669 534</b>	<b>331 158 542</b>					
Munkaadókat terhelő járulékok	8 211 435	8 257 079	12 456 325	2 347 029	3 480 022	8 092 735	42 844 625					
Szakmai anyagok beszerzése	246 000	675 000	740 000	1 905 010	40 000	376 000	3 982 010					
Üzemeltetési anyagok beszerzése	6 459 000	1 856 516	1 669 994	1 819 995	38 039 350	1 749 240	51 594 095					
<b>Készletbeszerzés</b>	<b>6 705 000</b>	<b>2 531 516</b>	<b>2 409 994</b>	<b>3 725 005</b>	<b>38 079 350</b>	<b>2 125 240</b>	<b>55 576 105</b>					
Informatikai szolgáltatások	499 740	166 953	0	0	8 400	0	675 093					
Egyéb kommunikációs szolgáltatások	871 000	970 000	376 000	350 000	65 000	330 000	2 962 000					
<b>Kommunikációs szolgáltatások</b>	<b>1 370 740</b>	<b>1 136 953</b>	<b>376 000</b>	<b>350 000</b>	<b>73 400</b>	<b>330 000</b>	<b>3 637 093</b>					
Közüzemi díjak	17 563 232	1 685 907	5 400 000	1 300 472	1 735 000	1 556 000	29 240 611					
Vásárolt élelmézés	0	0	0	0	1 435 096	0	1 435 096					
Béretli és lízing díjak	160 000	632 000	0	1 750 000	0	0	2 542 000					
Karbantartás, kisjavítás	11 206 000	600 000	500 000	800 000	300 000	470 000	13 876 000					
Szakmai tev.segítő szolgáltatások	4 525 000	2 165 000	4 644 000	19 520 000	200 000	891 200	31 945 200					
Egyéb szolgáltatások	18 386 598	571 000	969 000	1 000 000	750 000	900 000	22 576 598					
<b>Szolgáltatási kiadások</b>	<b>51 840 830</b>	<b>5 653 907</b>	<b>11 513 000</b>	<b>24 370 472</b>	<b>4 420 096</b>	<b>3 817 200</b>	<b>101 615 505</b>					
Kiküldetés, reklám	0	0	0	0	0	0	0					
Általános forgalmi adó	22 266 600	1 795 000	1 999 500	2 590 000	9 589 665	1 190 724	39 431 489					
Kamatkiadások	755 088	0	0	0	0	0	755 088					
Pénzügyi műveletek	2 500 000	65 000	75 000	83 244	200 000	50 000	2 973 244					
Egyéb dologi kiadások	677 000	10	6	19	200	10	677 245					
<b>Külföldre befizetések és egyéb dologi kiad</b>	<b>26 198 688</b>	<b>1 860 010</b>	<b>2 074 506</b>	<b>2 673 263</b>	<b>9 789 865</b>	<b>1 240 734</b>	<b>43 837 066</b>					
<b>Dologi kiadások</b>	<b>86 115 258</b>	<b>11 182 386</b>	<b>16 373 500</b>	<b>31 118 740</b>	<b>52 362 711</b>	<b>7 513 174</b>	<b>204 665 769</b>					
Családi támogatások	0	0	0	0	0	0	0					
Egyéb nem intézményi ell.	3 000 000	0	0	0	0	0	3 000 000					

2.melléklet: Kiadások részletezése Ft

Ellátottak pénzbeli juttatásai	3 000 000	0	0	0	0	0	0	0	0	0	0	3 000 000
Egyéb működési célú kiadások	19 142 651	0	0	0	0	0	0	0	0	0	0	19 142 651
Előző évi elszámolásból szárm. kiad.	22 394 166	0	0	0	0	0	0	0	0	0	0	22 394 166
Szolidaritási hozzájárulás	6 036 738	0	0	0	0	0	0	0	0	0	0	6 036 738
Tartalék	823 058 075	0	0	0	0	0	0	0	0	0	0	823 058 075
Beruházások	203 595 183	849 376	1 456 400	799 890	1 536 310	443 500	208 680 659	28 560 443	0	0	0	208 680 659
Felújítási kiadások	28 560 443	0	0	0	0	0	28 560 443	0	0	0	0	28 560 443
Felhalmozási kiadások	232 155 626	849 376	1 456 400	799 890	1 536 310	443 500	237 241 102	9 009 856	0	0	0	237 241 102
Egyéb felhalmozási célú kiadások	9 009 856	0	0	0	0	0	9 009 856	0	0	0	0	9 009 856
<b>Költségvetési kiadások</b>	<b>1 278 255 557</b>	<b>84 231 438</b>	<b>122 231 509</b>	<b>51 664 834</b>	<b>83 449 243</b>	<b>78 718 943</b>	<b>1 698 551 524</b>	<b>10 400 000</b>	<b>0</b>	<b>0</b>	<b>0</b>	<b>1 698 551 524</b>
Hosszú lej.hitel törlesztés	10 400 000						10 400 000					10 400 000
Áll.házt.megelőlegezés visszaf.	12 374 889						12 374 889					12 374 889
Intézmény finanszírozás	376 544 322						376 544 322					376 544 322
<b>Finanszírozási kiadások</b>	<b>399 319 211</b>	<b>0</b>	<b>0</b>	<b>0</b>	<b>0</b>	<b>0</b>	<b>399 319 211</b>	<b>0</b>	<b>0</b>	<b>0</b>	<b>0</b>	<b>399 319 211</b>
Függő, átfutó, kiegyenlítő kiadások	0	0	0	0	0	0	0	0	0	0	0	0
<b>Kiadások összesen</b>	<b>1 677 574 768</b>	<b>84 231 438</b>	<b>122 231 509</b>	<b>51 664 834</b>	<b>83 449 243</b>	<b>78 718 943</b>	<b>2 097 870 735</b>	<b>-376 544 322</b>	<b>0</b>	<b>0</b>	<b>0</b>	<b>2 097 870 735</b>
Intézmény finanszírozás	-376 544 322	0	0	0	0	0	-376 544 322	0	0	0	0	-376 544 322
<b>Halmozódás nélküli kiadás</b>	<b>1 301 030 446</b>	<b>84 231 438</b>	<b>122 231 509</b>	<b>51 664 834</b>	<b>83 449 243</b>	<b>78 718 943</b>	<b>1 721 326 413</b>	<b>0</b>	<b>0</b>	<b>0</b>	<b>0</b>	<b>1 721 326 413</b>

**3.melléklet: Az önkormányzat 2022. évi kiadási és bevételi előirányzatának felhasználási ütemterve és likviditási terve (eFt)**

Ssz.	Megnevezés	Január	Február	Március	Április	Május	Június	Július	Augusztus	Szeptember	Október	November	December	Összesen
1.	Bevételi előirányzatok													
2.	Önk.műk.tám.	64948	32474	32474	32474	32474	32474	32474	32474	32474	32474	32474	32480	422168
3.	Egyéb műk.tám.	3183	3183	3183	3183	3183	3183	3183	3183	3183	3183	3184	3184	38198
4.	Egyéb felh.tám.	0	0	0	0	0	841990	0	0	0	0	0	0	841990
5.	Közhatalmi bevétel	0	0	31168	0	0	49807	1003	0	31169	2000	0	12856	128003
6.	Működési bevétel	3112	3112	3112	3112	3112	3112	3112	4112	4112	4612	4476	4612	43708
7.	Műk.c.átvétel	116	116	116	116	116	116	116	116	116	116	116	117	1393
8.	Pénzmaradvány	214357	0	0	0	0	0	0	0	0	0	0	0	214357
9.	Felhalmozási bevétel	0	0	0	0	0	14221	0	0	0	0	0	0	14221
10.	Hitel,értékpapír bev.	7287	0	0	0	10000	0	0	0	0	0	0	0	17287
11.	Bevételi előirányzatok	293003	38885	70053	38885	48885	944903	39888	39885	71054	42385	40250	53249	1721325
12.	Kiadási előirányzatok													
13.	Személyi juttatások	26763	26763	27763	27763	27763	27763	27763	27763	27763	27763	27763	27766	331159
14.	Járadékok	3545	3545	3545	3545	3545	3545	3545	3545	3545	3545	3844	3550	42844
15.	Dologi kiadások	15335	15335	15335	16335	16335	16335	16335	16335	18335	18335	19835	20481	204666
16.	Ellátottak juttatásai	250	250	250	250	250	250	250	250	250	250	250	250	3000
17.	Előző évi elsz.befiz.	0	0	0	0	22394	0	0	0	0	0	0	0	22394
18.	Egyéb működési k.	0	928	1664	1664	1664	1664	1664	2291	2662	1664	1664	1614	19143
19.	Feújítás,felhalmozás	0	1000	1595	11200	2761	80019	34982	72588	14618	8102	10376	0	237241
20.	Egyéb felhalm.kiad.	0	0	9010	0	0	0	0	0	0	0	0	0	9010
21.	Szolidaritási hozzájár.	503	503	503	503	503	503	503	503	503	503	503	503	6036
22.	Államh.megelőleg.vf.	12375	0	0	0	0	0	0	0	0	0	0	0	12375
23.	Tartalék	823058	0	0	0	0	0	0	0	0	0	0	0	823058
24.	Hiteltörlesztés	0		5200						5200				10400
25.	Finanszírozási kiad.	30800	30800	30800	30800	30800	35640	31800	31800	32900	32800	31800	31534	382274
26.	Kiadási előirányzatok	912629	79124	95665	92060	106015	165719	116842	155075	105776	92962	96035	85698	2103600
27.	Intézményfinanszírozás	-30800	-30800	-30800	-30800	-30800	-35640	-31800	-31800	-32900	-32800	-31800	-31534	-382274
	<b>Halmazodás nélküli kiadási előirányzatok</b>	<b>881829</b>	<b>48324</b>	<b>64865</b>	<b>61260</b>	<b>75215</b>	<b>130079</b>	<b>85042</b>	<b>123275</b>	<b>72876</b>	<b>60162</b>	<b>64235</b>	<b>54164</b>	<b>1721326</b>

**4.melléklet: Hernád Nagyközség Önkormányzata gazdálkodásának 2022. évi költségvetési mérlege**

Bevételek	2022. évi terv	Ebből					2022. évi terv	Kiadások	Ebből					Alapsz.Kp	
		Önk.	Polg.H.	Óvoda	Műv.Ház	Könyha			Alapsz.kp.	Önk.	Polg.H.	Óvoda	Műv.Ház		Könyha
Működési támogatások	422 168 243	422 168 243	0	0	0	0	0	Személyi juttatások	331 158 552	69 131 752	63 942 597	91 945 284	17 399 185	26 070 200	62 669 534
Közhatalmi bevételek	128 003 077	128 003 077	0	0	0	0	0	Munkaadókat terhelő járulékok	42 844 625	8 211 435	8 257 079	12 456 325	2 347 029	3 480 022	8 092 735
Működési bevételek	43708186	18 242 700	48 907	0	100 472	25 281 107	35 000	Dologi kiadások	204 865 759	86 115 258	11 182 386	16 373 500	31 118 730	52 362 711	7 513 174
Műk. c.átvétel	38198822	31 298 430	4 506 949	0	2 393 443	0	0	Előző évi elsz. kiadása	3 000 000	3 000 000	0	0	0	0	0
Felhalm. c.átvé	841990274	841 990 274	0	0	0	0	0	Tartalék Egyéb	22 394 166	22 394 166	0	0	0	0	0
Egyéb működési átv.	1418143	1 024 700	0	0	393 443	0	0	Beruházások	823 058 075	823 058 075	0	0	0	0	0
Felh.c.átvétel	7262137	7 262 137	0	0	0	0	0	Fejlesztések	19 142 651	19 142 651	0	0	0	0	0
Ingatlan értékesítés	14220471	14 220 471	0	0	0	0	0	Egyéb	208 680 659	203 595 183	849 376	1 456 400	799 890	1 536 310	443 500
Költségvetési bevételek	1 496 969 353	1 464 210 032	4 555 856	0	2 887 358	25 281 107	35 000	Fejlesztések	28 560 443	28 560 443	0	0	0	0	0
Hitefelvétel	10000000	10 000 000	0	0	0	0	0	Egyéb felhalm.c. k.	9 009 856	9 009 856	0	0	0	0	0
Értékpapír bev.	0	0	0	0	0	0	0	Szolidaritási hozzáj.	6 036 738	6 036 738	0	0	0	0	0
Hitel megtérülés	0	0	0	0	0	0	0	Kötségvetési kiadások	1 698 551 524	1 278 255 557	84 231 438	122 231 509	51 664 834	83 449 243	78 718 943
Pénzmaradván	214357060	209 094 736	809 837	798 203	788 479	1 700 448	1 165 357	Hiteletörlesztés	10 400 000	10 400 000	0	0	0	0	0
Bevételek összesen	1721326413	1 683 304 768	5365693	798203	3675837	26981555	1200357	Ant.megelőleg	12 374 889	12 374 889	0	0	0	0	0
Intézmény-finanszírozás	382274322	0	78865745	121433306	47988997	56467688	77518586	Kiadások összesen	1 721 326 413	1 301 030 446	84 231 438	122 231 509	51 664 834	83 449 243	78 718 943
Halmazott bevétel	2103600735	1683304768	84231438	122231509	51664834	83449243	78718943	Intézmény finanszírozás	382 274 322	382 274 322	0	0	0	0	0
								Halmazott kiadás	2 103 600 735	1683304768	84231438	122231509	51664834	83449243	78718943

**Hernád Nagyközség Önkormányzata Képviselő-testületének 11/2022. (XI. 30.) önkormányzati rendelete**

**a személyes gondoskodást nyújtó szociális és gyermekjóléti ellátások igénybevételéről és a fizetendő térítési díjakról szóló 8/2016.(XI.08.) önkormányzati rendelet módosításáról**

Hernád Nagyközség Önkormányzatának Képviselő-testülete az Alaptörvény 32. cikk (1) bekezdés a) pontjában, a Magyarország helyi önkormányzatairól szóló 2011. évi CLXXXIX törvény 42. § (1) bekezdésében, a szociális igazgatásról és szociális ellátásokról szóló 1993. évi III. törvény 92. §-ban és a gyermekek védelméről és gyámügyi igazgatásról szóló 1997. évi XXXI. törvény 29. §-ban kapott felhatalmazás alapján, valamint a Magyarország helyi önkormányzatairól szóló 2011. évi CLXXXIX. törvény 13. § (1) bekezdés 8. és 10. pontjában meghatározott feladatkörében eljárva a személyes gondoskodást nyújtó szociális és gyermekjóléti ellátások igénybevételéről és a fizetendő térítési díjakról szóló 8/2016.(XI.08.) önkormányzati rendelet módosítására (a továbbiakban: Rendelet) az alábbi rendeletet alkotja

**1. §**

A személyes gondoskodást nyújtó szociális és gyermekjóléti ellátások igénybevételéről és a fizetendő térítési díjakról szóló 8/2016. (XI. 8.) önkormányzati rendelet 1. melléklete helyébe az 1. melléklet lép.

**2. §**

Ez a rendelet 2023. január 1-jén lép hatályba, és 2023. január 2-án hatályát veszti.

Hernád, 2022. november 30.

  
Zsárosné dr. Pallaga Mária  
polgármester



  
Árva Szilvia  
jegyző

**Záradék:**

A rendelet 2022. november 30. napján Polgármesteri Hivatal (2376 Hernád Köztársaság út 47.) hirdetőtábláján való kifüggesztéssel kihirdetésre került.

Hernád, 2022. november 30.

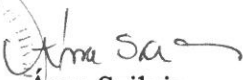

  
Árva Szilvia  
jegyző

1. melléklet a 11/2022.(XI.30.) önkormányzati rendelethez

**Szociális és gyermekjóléti alapellátások térítési díja:**

<b>Ellátás</b>	<b>szolgáltatási önköltség</b>	<b>intézményi térítési díj</b>	<b>személyi té- rítési díj</b>	<b>szolgáltatási egység</b>
<b>Étkeztetés</b>	1000.-Ft	1000.-Ft	730.-Ft	Ft/adag
<b>Ételszállítás</b>	155.-Ft	155.-Ft	155.-Ft	Ft/adag
<b>Házi segítségnyújtás/sze- mélyi gondozás</b>	2570.-Ft	1380.-Ft	0.-Ft	Ft/óra
<b>Házi segítségnyújtás/szo- ciális segítség</b>	2570.-Ft	1380.-Ft	0.-Ft	Ft/óra
<b>Jelző rendszeres házi se- gítségnyújtás</b>	120.-Ft	20.-Ft	0.-Ft	Ft/óra
<b>Bölcsőde</b>	4060.-Ft	420.-Ft	0.-Ft	Ft/nap

A számított díjak az ÁFA összegét tartalmazzák.



**Hernád Nagyközség Önkormányzata Képviselő-testületének 12/2022. (XI. 30.) önkormányzati rendelete**

**az intézményi térítési díjak megállapításáról szóló 4/2017.(III.29.) önkormányzati rendelet módosításáról**

Hernád Nagyközség Önkormányzatának Képviselő-testülete az Alaptörvény 32. cikk (1) bekezdés a) pontjában meghatározott feladatkörében, az Alaptörvény 32. cikk (2) bekezdésében biztosított származékos jogalkotói hatáskörében, a gyermekek védelméről és a gyámügyi igazgatásról szóló 1997. évi XXXI. törvény 29. § (1)-(2) bekezdése és 151. § (2f) bekezdés felhatalmazása alapján, az intézményi térítési díjak megállapításáról szóló 4/2017. (III.29.) önkormányzati rendelet (a továbbiakban: Rendelet) módosításra a következőket rendeli el:

**1. §**

Az intézményi térítési díjak megállapításáról szóló 4/2017 (III.29.) önkormányzati rendelet 1. melléklete helyébe az 1. melléklet lép.

**2. §**

Ez a rendelet 2023. január 1-jén lép hatályba, és 2023. január 2-án hatályát veszti.

Hernád, 2022. 11. 30.

  
Zsirosné dr. Pallaga Mária  
polgármester



  
Arva Szilvia  
jegyző

**Záradék:**

A rendelet 2022. 11. 30. napján Polgármesteri Hivatal (2376 Hernád Köztársaság út 47.) hirdetőtábláján való kifüggesztéssel kihirdetésre került.

Hernád, 2022. 11. 30.

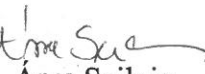

  
Arva Szilvia  
jegyző

1.melléklet a 12/2022.(XI.30.) önkormányzati rendelethez

Bölcsőde (reggeli, tízórai, ebéd, uzsonna)	470.- Ft
Óvoda gyermek (tízórai, ebéd, uzsonna)	555.-Ft
Óvoda gyermek (tízórai, ebéd)	445.-Ft
Általános iskola gyermek ebéd (alsó tagozat)	500.-Ft
Általános iskola gyermek ebéd (felső tagozat)	550.-Ft
Általános iskola gyermek napközi (alsó tagozat)	705.-Ft
Általános iskola gyermek napközi (felső tagozat)	805.-Ft
Intézményi felnőtt ebéd	1000.-Ft
Intézményi felnőtt (tízórai/uzsonna, ebéd)	1200.-Ft
Felnőtt ebéd külsős	1400.-Ft

A számított díjak az ÁFA összegét tartalmazzák.

**Hernád Nagyközség Önkormányzata Képviselő-testületének 13/2022. (XI. 30.) önkormányzati rendelete**

**a temetőről, és a temetkezés rendjéről szóló 21/2017.(X.31.) önkormányzati rendelet módosításáról**

Hernád Nagyközség Önkormányzatának Képviselő-testülete a temetőkről és a temetkezésről szóló 1999. évi XLIII. törvény 41. § (3) bekezdésében kapott felhatalmazás alapján, Magyarország helyi önkormányzatairól szóló 2011. évi CLXXXIX. törvény 13. § (1) bekezdés 2. pontja szerinti feladatkörében eljárva a temetőről, és a temetkezés rendjéről szóló 21/2017.(X.31.) önkormányzati rendelet (a továbbiakban: Rendelet) módosítására az alábbiakat rendeli el:

**1. §**

(1) A temetőről, és a temetkezés rendjéről szóló 21/2017 (X.31.) önkormányzati rendelet 1. melléklete helyébe az 1. melléklet lép.

(2) A temetőről, és a temetkezés rendjéről szóló 21/2017 (X.31.) önkormányzati rendelet a 2. melléklet szerinti 2. melléklettel egészül ki.

(3) A temetőről, és a temetkezés rendjéről szóló 21/2017 (X.31.) önkormányzati rendelet a 3. melléklet szerinti 3. melléklettel egészül ki.

(4) A temetőről, és a temetkezés rendjéről szóló 21/2017 (X.31.) önkormányzati rendelet a 4. melléklet szerinti 4. melléklettel egészül ki.

(5) A temetőről, és a temetkezés rendjéről szóló 21/2017 (X.31.) önkormányzati rendelet az 5. melléklet szerinti 5. melléklettel egészül ki.

**2. §**

A temetőről, és a temetkezés rendjéről szóló 21/2017 (X.31.) önkormányzati rendelet 9. § (4) bekezdése helyébe a következő rendelkezés lép:

„(4) A ravatalozó és a halott hűtő használatát az önkormányzat alkalmanként az 3. mellékletben meghatározott díjazás szerint biztosítja az eltemettető részére. A temettetőknek a ravatalozó használatáért ravatalozó használati díjat a temető üzemeltetője által biztosított egyéb infrastruktúra és közművek igénybevételéért kell fizetni.”

**3. §**

A temetőről, és a temetkezés rendjéről szóló 21/2017 (X.31.) önkormányzati rendelet 11. § (1) bekezdése helyébe a következő rendelkezés lép:

„(1) A sírhelyek méreteit az 1. melléklet tartalmazza”

**4. §**

A temetőről, és a temetkezés rendjéről szóló 21/2017 (X.31.) önkormányzati rendelet 13. § (2) bekezdése helyébe a következő rendelkezés lép:

„(2) Az urnasírhelyeket egymástól 0,6 méterre kell elhelyezni .”

## 5. §

(1) A temetőről, és a temetkezés rendjéről szóló 21/2017 (X.31.) önkormányzati rendelet 16. § (1) bekezdése helyébe a következő rendelkezés lép:

„(1) Síremléket csak a nyilvántartási könyvbe bejegyzett eltemettető, vagy az általa felhatalmazott személy állíthat vagy távolíthat el, az üzemeltetőnek történő előzetes bejelentés után. Felállítandó síremlék rajzát az üzemeltetőnek be kell mutatni. Az urnasírhelyre állítható síremlék vázlatát a 5. melléklet tartalmazza.”

(2) A temetőről, és a temetkezés rendjéről szóló 21/2017 (X.31.) önkormányzati rendelet 16. §-a a következő (7) bekezdéssel egészül ki:

„(7) Az urnafalakra kegyeleti tárgyakat elhelyezni kizárólag a fenntartó által kiépített helyre szabad. Az urnafalakra ragasztani, fúrni szigorúan tilos.”

## 6. §

(1) A temetőről, és a temetkezés rendjéről szóló 21/2017 (X.31.) önkormányzati rendelet 21. § (2) bekezdése helyébe a következő rendelkezés lép:

„(2) A munkavégzés során a szomszédos temetési hely nem sérülhet, illetve búcsúztatás alatt a munkavégzéssel keletkezett hang, vagy egyéb hatás nem zavarhatja a szertartást.”

(2) A temetőről, és a temetkezés rendjéről szóló 21/2017 (X.31.) önkormányzati rendelet 21. § (5) és (6) bekezdése helyébe a következő rendelkezések lépnek:

„(5) A temetőben a sírhelyek bekerítése tilos, erre engedély nem adható. Ülőhely, pad a temető üzemeltetőjének írásbeli egyetértése mellett, az általa jóváhagyott helyen felállítható.

(6) Sírgondozási díj megfizetése ellenében a Hernádi Polgármesteri Hivatalban alkalmi vagy éves jellegű teljes körű sírgondozás (öntözés, kapálás, gereblyezés) rendelhető. A sírgondozási díjakat a rendelet 4. melléklete tartalmazza.”

## 7. §

(1) A temetőről, és a temetkezés rendjéről szóló 21/2017 (X.31.) önkormányzati rendelet 23. § (1) bekezdése helyébe a következő rendelkezés lép:

„(1) A temetési helyek használatáért – az önkormányzat által végzett köztemetés kivételével – megváltási díjat kell fizetni. A temetési hely feletti rendelkezési jog díjának mértékét a rendelet 2. melléklete tartalmazza.”

(2) A temetőről, és a temetkezés rendjéről szóló 21/2017 (X.31.) önkormányzati rendelet 23. § (8) bekezdése helyébe a következő rendelkezés lép:

„(8) Amennyiben a polgármester a (7) bekezdés alapján kért engedélyt nem adja meg, úgy 3 napon belül Hernád Nagyközség Önkormányzatának Képviselő-testületéhez lehet fellebbezést benyújtani. A Képviselő-testület a benyújtott fellebbezést következő soros testületi ülésén bírálja el.”

## 8. §

A temetőről, és a temetkezés rendjéről szóló 21/2017 (X.31.) önkormányzati rendelet 25. § (1) bekezdése helyébe a következő rendelkezés lép:

„(1) Az engedéllyel rendelkező temetkezési szolgáltatók a rendelet 3. mellékletben megfizetett díj ellenében végezhetnek temetkezési szolgáltatási tevékenységet az önkormányzat tulajdonában lévő temetőben.”

## 9. §

A temetőről, és a temetkezés rendjéről szóló 21/2017 (X.31.) önkormányzati rendelet 26. § (6) bekezdése helyébe a következő rendelkezés lép:

„(6) A temetkezési szolgáltatók azonos feltételekkel az erre irányuló bejelentés sorrendjének megfelelően veszik igénybe a temetői létesítményeket, az azt szolgáló infrastruktúrát, az e rendelet 3. mellékletben foglalt díjak előre történő megfizetése mellett.”

## 10. §

A temetőről, és a temetkezés rendjéről szóló 21/2017 (X.31.) önkormányzati rendelet 27. § (6) bekezdése helyébe a következő rendelkezés lép:

„(6) Az egyéb vállalkozási tevékenységet végző vállalkozó jelen rendelet 4. mellékletében foglalt temető fenntartási hozzájárulását a munkavégzés bejelentésekor kötelesek a Polgármesteri Hivatalban befizetni.”

## 11. §

Ez a rendelet 2023. január 1-jén lép hatályba, és 2023. január 2-án hatályát veszti.

Hernád, 2022. 11. 30..

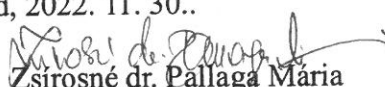
  
Zsirosné dr. Pallaga Mária  
polgármester

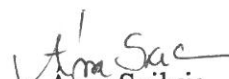

  
Arva Szilvia  
jegyző

### Záradék:

A rendelet 2022. 11. 30. napján a Polgármesteri Hivatal (2376 Hernád Köztársaság út 47.) hirdetőtábláján való kifüggesztéssel kihirdetésre került.

Hernád, 2022. 11. 30.

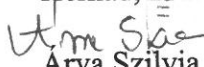
  
Arva Szilvia  
jegyző



**Sírhelyek méretei:**

- a) egyes sírhely: hossza 2,1m, szélessége 0,9 m, mélysége legalább 2 méter
- b) kettős sírhely: hossza 2,1m, szélessége 1,9 m, mélysége legalább 2 méter,
- c) gyermek sírhely: hossza: 1,4m, szélessége:0,6m, mélysége legalább 1,6 méter,
- d) le nem bomló anyaggal bélelt egyes sírhely: hossza 2,1m, szélessége 0,9 m, mélysége legalább 2 méter,
- e) le nem bomló anyaggal bélelt kettős sírhely: hossza 2,1m, szélessége 1,9 m, mélysége legalább 2 méter
- f) urnasírhely: 2 urna elhelyezésére szolgáló hossza 1,0 m, szélessége 0,4 m, mélysége legalább 0,6 méter.
- g) egyes urnafülke: hossza: 30cm, mélysége:30cm, magassága: 30cm,
- h) kettős urnafülke: hossza: 50cm, mélysége: 50cm, magassága: 30cm

**Temetési helyekre vonatkozó megváltási/újraváltási időről, díjról**

	<b>Temetési helye</b>	<b>Megváltási/újraváltási idő</b>	<b>Megváltási/ újraváltási díj (br.Ft)</b>
<b>1</b>	Egyes sírhely	25 év	10.160-
<b>2</b>	Kettes sírhely	25 év	20.320-
<b>3</b>	Gyermek sírhely	25 év	ingyenes
<b>4</b>	Le nem bomló anyaggal bélelt egyes sírhely	25 év	38.100-
<b>5</b>	Le nem bomló anyaggal bélelt kettes sírhely	25 év	76.200-
<b>6</b>	Urna sírhely (2 urna)	25 év	43.180-
<b>7</b>	Egyes urnafülke (A,B,C)	10 év	12.700-
<b>8</b>	Kettes urnafülke (D)	10 év	25.400-
<b>9</b>	Egyes urnafülke (E)	10 év	21.590-
<b>10</b>	Kettes urnafülke (F)	10 év	43.180-

**Temetkezési szolgáltatók által fizetendő: temetői létesítmények és az üzemeltetőtől igénybe vett szolgáltatások díjai (br.Ft)**

	<b>A</b>	<b>B</b>
<b>1</b>	Ravatali terem, ravatalozási hely igénybevételi díj	12.700-
<b>2</b>	Ravatalozási berendezések használati díja	6.350-
<b>3</b>	Halott hűtő igénybevételi díj	5.080-
<b>4</b>	Halott átvételi, átadási díj	16.765-
<b>5</b>	Hamvak átvételi, átadási díj	8.890-
<b>6</b>	Nyilvántartásba vételi díj	2.540-
<b>7</b>	Temetés alatti felügyelet	6.350-

A 4-5 pontban foglalt díj tartalmazza az üzemeltető 24 órás rendelkezésre állását, az átadáskor vagy átvételkor a ravatalozóban lévő hűtő nyitását, zárását, az elhunyt okmányainak átadását-átvételét, az eltemetéshez szükséges okiratok hiánytalan meglétének ellenőrzését, az elhunyt azonosítását. A díj felszámításának csak az egyik fajtája (átadás vagy átvétel) és csak egy alkalommal számítható fel elhunytanként. ”



**Egyéb díjak**

	<b>A</b>	<b>B</b>
<b>1</b>	A temetkezési szolgáltatók kivételével a temetőben vállalkozásszerűen munkát végzők által fizetendő temető fenntartási hozzájárulás díja	3300-Ft/nap
<b>2</b>	Alkalmi sírgondozás díja	1270-Ft/nap
<b>3</b>	Éves (havonta kétszer) sírgondozás díja	25.400Ft/év

”

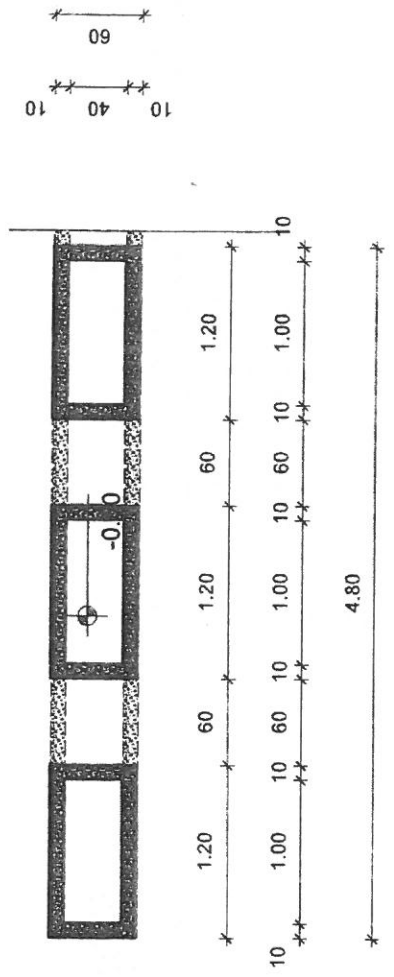
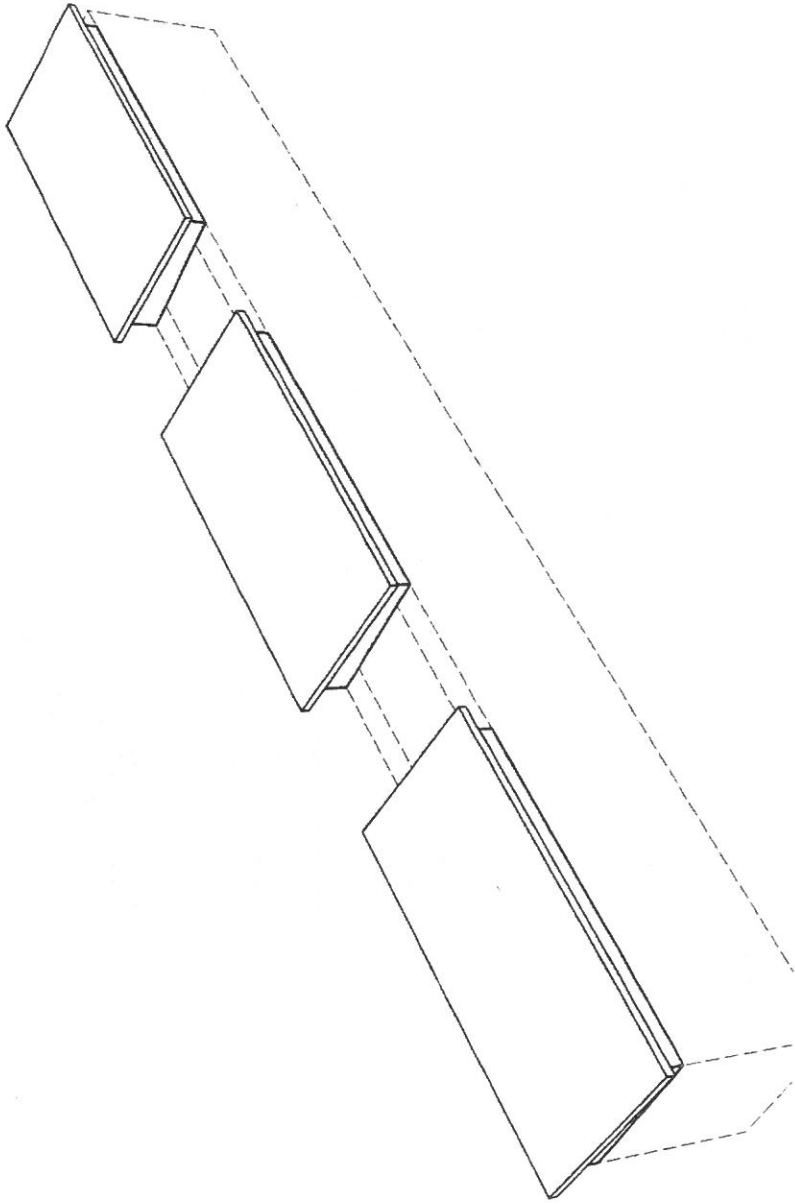

**Hernád Nagyközség Önkormányzata Képviselő-testületének 14/2022. (XI. 30.) önkormányzati rendelete**

**az önkormányzat tulajdonában lévő lakások bérletéről és elidegenítéséről szóló 9/2016.(XI.14.) önkormányzati rendelet módosításáról**

Hernád Nagyközség Önkormányzatának Képviselő-testülete a lakások és helyiségek bérletére, valamint az elidegenítésükre vonatkozó egyes szabályokról szóló 1993. évi LXXVIII. törvény 3. § (1) bekezdésében kapott felhatalmazás alapján, a Magyarország helyi önkormányzatairól szóló 2011. évi CLXXXIX. törvény 13. § (1) bekezdés 9. pontjában meghatározott feladatkörében eljárva az önkormányzat tulajdonában lévő lakások bérletéről és elidegenítéséről szóló 9/2016. (XI.14.) önkormányzati rendelet (a továbbiakban: Rendelet) módosítására az alábbiakat rendeli el:

**1. §**

Az önkormányzat tulajdonában lévő lakások bérletéről és elidegenítéséről szóló 9/2016 (XI.14.) önkormányzati rendelet 1. melléklete helyébe az 1. melléklet lép.

**2. §**

Ez a rendelet 2023. január 1-jén lép hatályba, és 2023. január 2-án hatályát veszti.

Hernád, 2022. 11. 30.

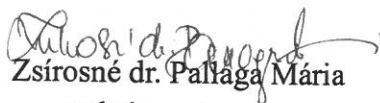

  
Zsírosné dr. Pallága Mária  
polgármester



  
Arva Szilvia  
jegyző

**Záradék:**

A rendelet 2022. 11. 30. napján a Polgármesteri Hivatal (2376 Hernád Köztársaság út 47.) hirdetőtábláján való kifüggesztéssel kihirdetésre került.

Hernád, 2022. 11. 30.  
  
Arva Szilvia  
jegyző  

Piaci alapon bére adható lakások:

1.	Hernád Kossuth Lajos utca 3.	60	összkomfortos	30.000.-Ft/hó
----	------------------------------	----	---------------	---------------

## Hernád Nagyközség Önkormányzata Képviselő-testületének 15/2022. (XII. 6.) önkormányzati rendelete

### Hernád Nagyközség Helyi Építési Szabályzatáról szóló 9/2020.(VIII.10.) önkormányzati rendelet módosításáról

Hernád Nagyközség Önkormányzatának Képviselő-testülete az Alaptörvény 32. cikk (2) bekezdésében meghatározott eredeti jogalkotói hatáskörében, Magyarország helyi önkormányzatairól szóló 2011. évi CLXXXIX. törvény 13. § (1) bekezdés 1. pontjában meghatározott feladatkörében eljárva, az épített környezet alakításáról és védelméről szóló 1997. évi LXXVIII. törvény 62. § (6) bekezdés 6. pontjában kapott felhatalmazás alapján a következőket rendeli el

#### 1. §

A Hernád Nagyközség Helyi Építési Szabályzatáról szóló 9/2020 (VIII.10.) önkormányzati rendelet 5. melléklete az 1. melléklet szerint módosul.

#### 2. §

Hatályát veszti a Hernád Nagyközség Helyi Építési Szabályzatáról szóló 9/2020 (VIII.10.) önkormányzati rendelet 5. melléklet cím szövege.

#### 3. §

(1) Ez a rendelet – a (2) bekezdésben foglalt kivétellel – 2022. december 6-án 16 órakor lép hatályba, és a kihirdetését követő napon hatályát veszti.

(2) A 1. §, a 2. § és az 1. melléklet az e rendelet kihirdetését követő napon lép hatályba.

Hernád, 2022. 12. 06.

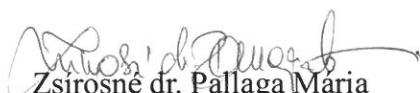
  
Zsirosné dr. Pallaga Mária  
polgármester



  
Arva Szilvia  
jegyző

#### Záradék:

A rendelet 2022. december 6. napján a Polgármesteri Hivatal (2376 Hernád Köztársaság út 47.) hirdetőtábláján való kifüggesztéssel kihirdetésre került.

Hernád, 2022. 12. 06.

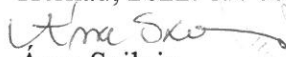
  
Arva Szilvia  
jegyző

1. melléklet a 15/2022. (XII. 6.) önkormányzati rendelethez

1. A Hernád Nagyközség Helyi Építési Szabályzatáról szóló 9/2020 (VIII.10.) önkormányzati rendelet 5. mellékletében foglalt táblázat a következő 25–28. sorral egészül ki:

”

25.	288/1	1434	kivett lakóház udvar	szolgálati lakás
26.	1730/1	1600	kivett lakóház udvar	szolgálati lakás
27.	485/2	964	beépítetlen terület	tp.rendezés
28.	743	642	kivett irodaház	tp.központ rendezés