

**Hernád Nagyközség Önkormányzatának
Képviselő-testülete**

J E G Y Z Ó K Ö N Y V

Hernád Nagyközség Önkormányzata Képviselő-testületének

2018. március 26-án megtartott ülésén

J E G Y Z Ó K Ö N Y V

Készült: Hernád Nagyközség Önkormányzata Képviselő-testületének 2018. március 26-án megtartott üléséről

Ülés helye: Községháza Hernád Köztársaság út 47.

Jelen vannak:

Zsírosné Pallaga Mária polgármester
Szlukáné Fajt Mária alpolgármester
Bese Sándor
Lajosbányai Dániel
Liga Mihály
dr. Kollár László
Miklósi László képviselők
Árva Szilvia jegyző

Zsírosné Pallaga Mária polgármester:

Tisztelettel köszöntök mindenkit ülésünkön. Megállapítom, hogy határozatképesek vagyunk. Javaslom a meghívó szerinti napirendi pontok elfogadását. A képviselők egyhangú szavazással az alábbi napirendi pontokat elfogadták.

Napirendi pontok:

1. Az általános közigazgatási rendtartásról szóló törvény hatálybalépésével kapcsolatos önkormányzati rendeletek módosítása
2. Az intézményi, szociális és gyermekjóléti alapellátások térítési díjának felülvizsgálata
Előterjesztő: Zsírosné Pallaga Mária polgármester
3. Érd és Térsége Regionális Hulladékgazdálkodási Önkormányzati Társulás Társulási Megállapodásának módosítása
4. Hernádi Hírmondó Szervezeti és Működési Szabályzatának módosítása
5. Beszámoló „Az Iskoláért Alapítvány” 2017. évi munkájáról
6. Az óvodai és bölcsődei csoportok számának, és a beiratkozás időpontjának a meghatározása a 2018/2019-es nevelési évre
7. Civil szervezetek 2018. évi támogatására érkezett pályázatok elbírálása
8. 2018. évi közbeszerzési terv meghatározása
9. Döntés a Hernádi Pitypang Óvoda óvodavezetői pályázatának kiírására
10. Javaslat pályázat benyújtására gördeszka pálya építése céljából
11. Egyebek
12. Tájékoztatások

1. **napirendi pont:** Az általános közigazgatási rendtartásról szóló törvény hatálybalépésével összefüggő önkormányzati rendeletek módosítása

(Előterjesztés, rendelet-tervezet a jegyzőkönyv mellé csatolva)

Zsírosné Pallaga Mária polgármester

Az általános közigazgatási rendtartásról szóló 2016. évi CL. törvény 2018. január 1. napján lépett hatályba, hatályon kívül helyezve a közigazgatási hatósági eljárás és szolgáltatás általános szabályairól szóló 2004. évi CXL. törvényt. A rendelet-tervezetben látható önkormányzati rendeletek tekintetében a jogi környezet változása miatt szükséges a módosítás.

Fentiekre tekintettel javaslom a mellékelt rendelet-tervezet elfogadását.

Hernád Nagyközség Önkormányzatának Képviselő-testülete 7 igen, 0, nem, 0 tartózkodás szavazattal megalkotta **az általános közigazgatási rendtartásról szóló 2016. évi CL. törvény hatálybalépésével összefüggő önkormányzati rendeletek módosításáról szóló 4/2018. (III.27.) önkormányzati rendeletet.**

- 2. napirendi pont:** Az intézményi, szociális és gyermekjóléti alapellátások térítési díjának felülvizsgálata

(Előterjesztés, rendelet-tervezet a jegyzőkönyv mellé csatolva)

Zsírosné Pallaga Mária polgármester

A rendeletek módosításával kapcsolatban részletes előterjesztést kaptatok. Az étkezési térítési díjak megállapítása, a konyha vezetőjének számításai alapján történtek. A szociális étkeztetés térítési díj kiszállítással együtt 15Ft-os emelkedést jelent. A házi segítségnyújtás, és a bölcsődei ellátás tekintetében továbbra is javaslom, hogy ne állapítsunk meg személyi térítési díjat. Az új díjak bevezetését május 2-től javaslom.

Hernád Nagyközség Önkormányzatának Képviselő-testülete 7 igen, 0, nem, 0 tartózkodás szavazattal megalkotta **az intézményi térítési díjak megállapításáról szóló 4/2017.(III.29.) önkormányzati rendelet módosítására az 5/2018.(III.27.) önkormányzati rendeletet.**

Hernád Nagyközség Önkormányzatának Képviselő-testülete 7 igen, 0, nem, 0 tartózkodás szavazattal megalkotta **a személyes gondoskodást nyújtó szociális és gyermekjóléti ellátások igénybevételéről és a fizetendő térítési díjakról szóló 8/2016.(XI.08.) önkormányzati rendelet módosításáról szóló 6/2018.(III.27.) önkormányzati**

- 3. napirendi pont:** Érd és Tésége Regionális Hulladékgazdálkodási Önkormányzati Társulás Társulási Megállapodásának módosítása

(Előterjesztés a jegyzőkönyv mellé csatolva)

Zsírosné Pallaga Mária polgármester

Az Érd és Tésége Regionális Hulladékgazdálkodási Önkormányzati Társulás Társulási Tanácsa 1920/2017. (XI.29.) határozatával támogatta Tárnok település társuláshoz történő csatlakozásával, és a Társulási Megállapodás ennek megfelelő módosításával.

A Társulási Tanács döntésének végrehajtása érdekében szükséges a Társulási Megállapodás

ötödik módosítása. A módosítás Tárnok település szövegbe történő beillesztését, és a szavazati arányok értelemszerű korrekcióját tartalmazza.

Javaslom, hogy az előterjesztés szerinti határozati javaslat elfogadását.

A képviselő-testület jelen lévő 7 tagja, 7 igen, 0 nem, 0 tartózkodás szavazattal, az alábbi határozatot hozta:

21/2018. (III.26.) képviselő-testületi határozat

Hernád Nagyközség Önkormányzatának Képviselő-testülete az Érd és Térsége Regionális Hulladékgazdálkodási Önkormányzati Társulás Társulási Megállapodásának ötödik módosításával egyetért, és a módosításokkal egységes szerkezetbe foglalt társulási megállapodást a határozat melléklete szerinti tartalommal elfogadja.

A Képviselő-testület felhatalmazza a polgármestert a társulási megállapodás aláírására, és felkéri, hogy jelen döntést küldje meg a társulás elnökének.

Határidő: azonnal

Felelős: polgármester

4. **napirendi pont:** Hernádi Hírmondó Szervezeti és Működési Szabályzatának módosítása
(Előterjesztés a jegyzőkönyv mellé csatolva)

Zsirosné Pallaga Mária polgármester

A Hernádi Hírmondó Szervezeti és Működési Szabályzatát a 12/2016.(II.01.) képviselő-testületi határozattal fogadtuk el.

Az elmúlt hónapokban változás történt a kiadó nevében és a megjelenés időpontjában, ezért javaslom az előterjesztés szerint a határozati javaslat elfogadását.

A képviselő-testület jelen lévő 7 tagja, 7 igen, 0 nem, 0 tartózkodás szavazattal, az alábbi határozatot hozta:

22/2018. (III.26.) képviselő-testületi határozat

Hernád Nagyközség Önkormányzatának Képviselő-testülete a Hernádi Hírmondó Szervezeti és Működési Szabályzatát az alábbiak szerint módosítja:

Az SZMSZ 1.2 pontjában „kiadó neve: *Presman Nyomdaipari és Kereskedelmi Bt. (2371 Dabas Rozmaring u. 22., cégjegyzékszám: 13-06-020501)*” szövegrész helyébe, „kiadó neve: *Mátyus Nyomdaipari és Számviteli Kereskedelmi és Szolgáltató Bt. (2373 Dabas 3630 hrsz., cégjegyzékszám: 13 06 036798)*” szövegrész kerül.

Az SZMSZ 1.2 pontjában a „megjelenésének időpontja: *negyedévente – január, április, július, október - féléves különkiadás: július/augusztus hónap*” szövegrész helyébe „*március, július, október, december – féléves különkiadás: július/augusztus hónap*” szövegrész kerül.

Határidő: azonnal

Felelős: jegyző, Művelődési Ház igazgató

5. **napirendi pont:** Beszámoló „Az Iskoláért” Alapítvány 2017. évi munkájáról
(Előterjesztés a jegyzőkönyv mellé csatolva)

Zsírosné Pallaga Mária polgármester

Ülésünkön köszönhetjük Sasné Kovács Mónikát a Kuratórium elnökét. A beszámolóval felmerülő kérdésekre ő válaszol. Amennyiben nincs kérdés, javaslom a beszámoló elfogadását.

A képviselő-testület jelen lévő 7 tagja, 7 igen, 0 nem, 0 tartózkodás szavazattal, az alábbi határozatot hozta:

23/2018. (III.26.) képviselő-testületi határozat

Hernád Nagyközség Önkormányzatának Képviselő-testülete úgy döntött, hogy „Az Iskoláért Alapítvány 2017. évi munkájáról szóló beszámolót elfogadja.

Határidő: azonnal

Felelős:-----

6. **napirendi pont:** Az óvodai és bölcsődei csoportok számának, a beiratkozás időpontjának meghatározása a 2018/2019-es nevelési évre

(Előterjesztés a jegyzőkönyv mellé csatolva)

Zsírosné Pallaga Mária polgármester

Erről a napirendi pontról is részletes előterjesztés készült. Javaslom, az előterjesztés szerinti határozati javaslatok elfogadását.

A képviselő-testület jelen lévő 7 tagja, 7 igen, 0 nem, 0 tartózkodás szavazattal, az alábbi határozatot hozta:

24/2018. (III.26.) képviselő-testületi határozat

Hernád Nagyközség Önkormányzatának képviselő-testülete úgy döntött, hogy a Hernádi Pitypang Óvodában 2018. május 2-4 között, 7-17 óráig írathatja be személyesen a szülők egyike a gyermekét. Az óvodába elsősorban a hernádi szülők gyermekei kerülnek elhelyezésre. A képviselő-testület felkéri a jegyzőt a beiratkozásról szóló fenntartói közlemény közzétételére.

A képviselő-testület a 2018/2019-es nevelési évben hat csoportban határozza meg az óvodai csoportok számát.

Határidő: március 31.

Felelős: jegyző, óvodavezető

A képviselő-testület jelen lévő 7 tagja, 7 igen, 0 nem, 0 tartózkodás szavazattal, az alábbi határozatot hozta:

25/2018. (III.26.) képviselő-testületi határozat

Hernád Nagyközség Önkormányzatának képviselő-testülete úgy döntött, hogy a Csicsergő Bölcsődébe a 2018/2019-es nevelési évre, 2018. június 30-ig írathatja be személyesen a szülők egyike a gyermekét. A személyes igényfelmérés időpontja 2018. május 2-4, 8-12 óra között.

A bölcsődei felvétel körzete: Hernád nagyközség közigazgatási területe.

A fenti beiratkozási időpontot követően a nevelési évre az év közben esetlegesen megüresedő helyekre van lehetőség beíratásra. .

A képviselő-testület felkéri a jegyzőt a beiratkozásról szóló fenntartói közlemény közzétételére.

Határidő: március 31.

Felelős: jegyző, intézményvezető

7. napirendi pont: Civil szervezetek 2018. évi támogatásra érkezett pályázatok elbírálása
(Előterjesztés a jegyzőkönyv mellé csatolva)

Zsírosné Pallaga Mária polgármester

A Pénzügyi Bizottság és a Humán Ügyek Bizottság összevont ülésen tárgyalta a beérkezett pályázatokat. A HSE labdarúgó szakosztálya nem nyújtotta be a pályázatát, mert a tavalyi támogatással még nem tudott teljesen elszámolni, ennek ellenére javasolom, részükre különítsünk el az utánpótlás nevelésre, az elmúlt évekhez hasonló összeget, amely 1 millió forint volt. A támogatásnál a Bizottságok elkülönítettek forrást a nyári tehetséggondozó táborokra, 5 gyermek Révfülöpi táboroztatására. Javasoltam a Csajbota Néptáncsoport munkájának a támogatását is, mellyel a Bizottságok egyetértettek. A tavalyi évhez hasonló mértékben született javaslat a nem hernádi egészségügyi szervezetek támogatásáról is. A döntésükről egy javaslat is készült, amely az alábbiakat tartalmazza:

Javaslat:

Háziorvosi szolgálat (villany, víz, csatorna, fűtés, riasztó távfelügyelet), számítógép fejlesztés	1.000.000Ft
Gyermekorvosi szolgálat (villany, víz, csatorna, fűtés, riasztó)	653.700Ft
Fogászat (internet, telefon, víz)	328.000Ft
(gáz, villany, fogászati anyagok, kis értékű eszközök)	1.000.000Ft
Fizioterápia	1.000.000Ft
Tehetséggondozó nyári táborok	300.000Ft
Révfülöp (5 gyerek)	165.000Ft
Csajbota	300.000Ft

Egyéb nem hernádi eü.tám.	
Dabas mentőkocsi	200.000Ft
Peter Cerny Alapítvány	50.000Ft
Rákóczi Szövetség	10.000Ft
Egészségforrás Alapítvány	50.000Ft
Országos Mentőszolgálat	20.000Ft
Hernádi Kosárlabda Alapítvány kosárlabda szakosztály	553.445Ft
atlétika szakosztály	200.000Ft
Hernádi Szülők a Gyermekekért (községi rendezvények)	250.000Ft
Szöszölő Műhely Kézműves Egyesület	177.000Ft
Hernádi Környezetvédő Egyesület	256.000Ft
Hernádi Nyugdíjas Egyesület	400.000Ft
Nagycsaládosok Hernádi Egyesülete	300.000Ft
Samba TáncSport Egyesület (tagdíj, táncruhák)	150.000Ft
Örökség Kulturális Egyesület	100.000Ft
Remény Lovasa Western Lovas Sportegyesület (akadálypark)	150.000Ft

Javasolom, hogy a Bizottságok véleménye alapján állapítsuk meg a 2018. évi támogatások mértékét, azokra a célokra melyeket a szervezetek megjelöltek.

A képviselő-testület jelen lévő 7 tagja, 7 igen, 0 nem, 0 tartózkodás szavazattal, az alábbi határozatot hozta:

26/2018. (III.26.) képviselő-testületi határozat

Hernád Nagyközség Önkormányzatának Képviselő-testülete úgy döntött, hogy a településen működő egészségügyi vállalkozások munkáját 2018-ban az alábbiak szerint támogatja:

- Bernscherer és Társa Bt: háziorvosi rendelő közüzemi díjainak fizetése (villany, víz, csatorna, fűtés, riasztó távfelügyelet)
- Vital Kollár Bt: háziorvosi rendelő közüzemi díjainak fizetése (villany, víz, csatorna, fűtés, riasztó távfelügyelet)
- Fehér Sólyom Gyermekegyógyászati Bt.: gyermekorvosi rendelő közüzemi díjainak fizetése (villany, víz, csatorna, fűtés, riasztó távfelügyelet)
- dr. Balogh, dr. Bölöni Kft.:
 - o fogorvosi rendelő közüzemi díjának fizetése (internek, telefon, víz)
 - o 1.000.000Ft (gáz, villany, fogászati anyagok, kis értékű eszközök vásárlásra)
- Szallerné Nagy Katalin: Reumatológia szakrendelés asszisztenciája br.30.000Ft/hó

Határidő: folyamatos

Felelős: polgármester

A képviselő-testület jelen lévő 7 tagja, 7 igen, 0 nem, 0 tartózkodás szavazattal, az alábbi határozatot hozta:

27/2018. (III.26.) képviselő-testületi határozat

Hernád Nagyközség Önkormányzatának Képviselő-testülete úgy döntött, hogy a Hernádi Kosárlabda Alapítvány kosárlabda szakosztály munkáját 2018-ban 553.445Ft-tal támogatja.

A szakosztály a támogatást a TAO pályázata szakmai munkájának önrészeként használhatja fel.

A támogatást a képviselő-testület a 2018. évi költségvetésről szóló önkormányzati rendelet alapján biztosítja.

A képviselő-testület hozzájárul, hogy a 2017-ben megállapított – de fel nem használt – 557.000Ft támogatást a szakosztály ebben az évben használja fel.

Határidő: április 30.

Felelős: polgármester

A képviselő-testület jelen lévő 7 tagja, 7 igen, 0 nem, 0 tartózkodás szavazattal, az alábbi határozatot hozta:

28/2018. (III.26.) képviselő-testületi határozat

Hernád Nagyközség Önkormányzatának Képviselő-testülete úgy döntött, hogy a Hernádi Kosárlabda Alapítvány atlétika szakosztály munkáját 2018-ban 200.000Ft-tal támogatja.

A szakosztály a támogatást az alábbiak alapján használhatja fel:

- tagdíj: 20.000Ft
- nevezési díj: 80.000Ft
- tárgyi eszköz: 100.000Ft

A támogatást a képviselő-testület a 2018. évi költségvetésről szóló önkormányzati rendelet alapján biztosítja.

A képviselő-testület hozzájárul, hogy a 2017-ben megállapított – de fel nem használt – 227.574Ft támogatással a szakosztály ebben az évben számolhasson el.

Határidő: április 30.

Felelős: polgármester

A képviselő-testület jelen lévő 7 tagja, 7 igen, 0 nem, 0 tartózkodás szavazattal, az alábbi határozatot hozta:

29/2018. (III.26.) képviselő-testületi határozat

Hernád Nagyközség Önkormányzatának Képviselő-testülete úgy döntött, hogy a Hernádi Szülők a Gyermekekért Egyesület munkáját 2018-ban 250.000Ft-tal támogatja.

Az Egyesület a támogatást a községi rendezvények megvalósítására használhatja fel. A támogatást a képviselő-testület a 2018. évi költségvetésről szóló önkormányzati

rendelet alapján biztosítja.

Határidő: április 30.

Felelős: polgármester

A képviselő-testület jelen lévő 7 tagja, 7 igen, 0 nem, 0 tartózkodás szavazattal, az alábbi határozatot hozta:

30/2018. (III.26.) képviselő-testületi határozat

Hernád Nagyközség Önkormányzatának Képviselő-testülete úgy döntött, hogy a Szöszölő Műhely Kézműves Egyesület munkáját 2018-ban 177.000Ft-tal támogatja. Az Egyesület a támogatást nyári gyermek kézműves tábor megrendezésére használhatja fel.

A támogatást a képviselő-testület a 2018. évi költségvetésről szóló önkormányzati rendelet alapján biztosítja.

Határidő: április 30.

Felelős: polgármester

A képviselő-testület jelen lévő 7 tagja, 7 igen, 0 nem, 0 tartózkodás szavazattal, az alábbi határozatot hozta:

31/2018. (III.26.) képviselő-testületi határozat

Hernád Nagyközség Önkormányzatának Képviselő-testülete úgy döntött, hogy a Hernádi Környezetvédő és Faluszépítő Egyesület munkáját 2018-ban 256.000Ft-tal támogatja.

Az Egyesület a támogatást az alábbiak szerint használhatja fel:

- gyermeknap: 15.000Ft
- diáknap: 15.000Ft
- rajzpályázat: 30.000Ft
- működési költség: 100.000Ft
- autóbusz költség: 96.000Ft

A támogatást a képviselő-testület a 2018. évi költségvetésről szóló önkormányzati rendelet alapján biztosítja.

Határidő: április 30.

Felelős: polgármester

A képviselő-testület jelen lévő 7 tagja, 7 igen, 0 nem, 0 tartózkodás szavazattal, az alábbi határozatot hozta:

32/2018. (III.26.) képviselő-testületi határozat

Hernád Nagyközség Önkormányzatának Képviselő-testülete úgy döntött, hogy a Hernádi Nyugdíjas Egyesület munkáját 2018-ban 400.000Ft-tal támogatja.

Az Egyesület a támogatást az alábbiak szerint használhatja fel:

- kirándulás: 300.000Ft
- közösségi rendezvények: 100.000Ft

A támogatást a képviselő-testület a 2018. évi költségvetésről szóló önkormányzati rendelet alapján biztosítja.

Határidő: április 30.

Felelős: polgármester

A képviselő-testület jelen lévő 7 tagja, 7 igen, 0 nem, 0 tartózkodás szavazattal, az alábbi határozatot hozta:

33/2018. (III.26.) képviselő-testületi határozat

Hernád Nagyközség Önkormányzatának Képviselő-testülete úgy döntött, hogy a Nagycsaládosok Hernádi Egyesülete munkáját 2018-ban 300.000Ft-tal támogatja.

Az Egyesület a támogatást az alábbiak szerint használhatja fel:

- élelmiszermentés (Tesco express) 100.000Ft
- helyi rendezvények 100.000Ft
- közösségépítő saját rendezvény 100.000Ft

A támogatást a képviselő-testület a 2018. évi költségvetésről szóló önkormányzati rendelet alapján biztosítja.

Határidő: április 30.

Felelős: polgármester

A képviselő-testület jelen lévő 7 tagja, 7 igen, 0 nem, 0 tartózkodás szavazattal, az alábbi határozatot hozta:

34/2018. (III.26.) képviselő-testületi határozat

Hernád Nagyközség Önkormányzatának Képviselő-testülete úgy döntött, hogy a Samba TáncSport Szabadidő és Kulturális Egyesülete munkáját 2018-ban 150.000Ft-tal támogatja.

Az Egyesület a támogatást az alábbiak szerint használhatja fel:

- MTASZ tagdíj 35.000Ft
- jelmez, táncruha beszerzés 35.000Ft
- versenyek, fesztiválok nevezési díja 80.000Ft

A támogatást a képviselő-testület a 2018. évi költségvetésről szóló önkormányzati rendelet alapján biztosítja.

Határidő: április 30.

Felelős: polgármester

A képviselő-testület jelen lévő 7 tagja, 7 igen, 0 nem, 0 tartózkodás szavazattal, az alábbi határozatot hozta:

35/2018. (III.26.) képviselő-testületi határozat

Hernád Nagyközség Önkormányzatának Képviselő-testülete úgy döntött, hogy az Örökség Kulturális és Hagyományőrző Egyesület munkáját 2018-ban 100.000Ft-tal támogatja.

Az Egyesület a támogatást az alábbiak szerint használhatja fel:

- FHHVE tagdíj: 25.000Ft
- községi rendezvények 75.000Ft

A támogatást a képviselő-testület a 2018. évi költségvetésről szóló önkormányzati rendelet alapján biztosítja.

Határidő: április 30.

Felelős: polgármester

A képviselő-testület jelen lévő 7 tagja, 7 igen, 0 nem, 0 tartózkodás szavazattal, az alábbi határozatot hozta:

36/2018. (III.26.) képviselő-testületi határozat

Hernád Nagyközség Önkormányzatának Képviselő-testülete úgy döntött, hogy A Remény Lovasa Western Lovas Sportegyesület munkáját 2018-ban 150.000Ft-tal támogatja.

Az Egyesület a támogatást akadálypark bővítése céljára használhatja fel.

A támogatást a képviselő-testület a 2018. évi költségvetésről szóló önkormányzati rendelet alapján biztosítja.

Határidő: április 30.

Felelős: polgármester

A képviselő-testület jelen lévő 7 tagja, 7 igen, 0 nem, 0 tartózkodás szavazattal, az alábbi határozatot hozta:

37/2018. (III.26.) képviselő-testületi határozat

Hernád Nagyközség Önkormányzatának Képviselő-testülete úgy döntött, hogy a 2018. évi költségvetésről szóló önkormányzati rendelet 7. mellékletének 1.1 pontja alapján az alábbi civil szervezeteket részesíti támogatásban:

- Rákóczi Szövetség (1027 Budapest Szász Károly u. 1. adószám: 19719029-1-41, bankszámlaszám: 11705008-20488172): 10.000Ft
- Egészségforrás Alapítvány (65500037-31059031-53000004) 50.000Ft
- Dabas és Környéke Mentőorvosi Kocsi Nonprofit Kft (Dabas Lakos dr. u. 30. asz:25023390-2-1, cg: 13-09-171819, 10402128-50526766-85851006) : 200.000Ft
- Peter Cerny Alapítvány: 50.000Ft
- Országos Mentőszolgálat: 20.000Ft

A képviselő-testület 300.000Ft-tal támogatja a Csajbota Néptáncsoport munkáját, és 300.000Ft-ot különít el a hernádi nyári tehetséggondozó táborok támogatására.

8. **napirendi pont:** 2018. évi közbeszerzési terv meghatározása
(Előterjesztés a jegyzőkönyv mellé csatolva)

Zsírosné Pallaga Mária polgármester

A közbeszerzésekről szóló 2015. Évi CXLI. törvény alapján az ajánlatkérőnek minősülő szervezetek a költségvetési év elején, legkésőbb március 31. napjáig éves összesített közbeszerzési tervet (a továbbiakban: közbeszerzési terv) kötelesek készíteni az adott évre tervezett közbeszerzéseiről. A terv készítésekor figyelembe vettük a Képviselő-testület korábbi döntéseit, valamint az esetleges pályázati lehetőségeket. Javaslom, az előterjesztés szerinti határozati javaslat elfogadását.

A képviselő-testület jelen lévő 7 tagja, 7 igen, 0 nem, 0 tartózkodás szavazattal, az alábbi határozatot hozta:

38/2018. (III.26.) képviselő-testületi határozat

Hernád Nagyközség Önkormányzatának képviselő-testülete a közbeszerzésekről szóló 2015. évi CXLI. Törvény 42.§ (1) bekezdése szerint a határozat 1. melléklete szerinti 2018. évi közbeszerzési tervet elfogadja azzal, hogy az évközben bekövetkező változásokra tekintettel a közbeszerzési tervet módosítani kell.

Határidő: 2018. december 31-ig folyamatos

Felelős: polgármester, jegyző

38/2018. (III.26.) határozat 1. sz. melléklet

Éves közbeszerzési terv

Ajánlatkérő: **Hernád Nagyközség Önkormányzata**

Székhelye: 2376 Hernád Köztársaság út 47.

Beszerezés éve: 2018.

A közbeszerzés tárgya és mennyisége	Irányadó eljárásrend	Tervezett eljárási típus	Az eljárás megindításának, illetve a közbeszerzés megvalósításának tervezett időpontja	Beszerezés becsült értéke
I. Árubeszerezés				
II. Építési beruházás				

Óvoda bővítés, bölcsőde kialakítása	nemzeti	Kbt. 115.§ (1)	<i>Önkormányzati feladatellátást szolgáló fejlesztések támogatása 2017. pályázat eredményétől függően</i>	nettó: 160 millió
Gyermek-egészségügyi létesítmény felújítása PM_EUALAPELLATAS 2017. pályázat	nemzeti	Kbt. 115.§. (1)	2018. I. félév	nettó: 68 millió
Energetikai korszerűsítés Hernádon	nemzeti	Kbt. 115.§ (1)	<i>KEHOP-5.2.9. pályázat eredményétől függően</i>	nettó: 58 millió
III. Szolgáltatás megrendelés				
IV. Építési koncesszió				
V. Szolgáltatási koncesszió				

Határidő: március 31.

Felelős: polgármester

9. napirendi pont: Döntés a Hernádi Pitypang Óvoda óvodavezetői pályázatának kiírására
(Előterjesztés a jegyzőkönyv mellé csatolva)

Zsírosné Pallaga Mária polgármester

Lajosbányai Istvánné óvodavezető vezetői megbízása 2018. július 31. napjával lejár. A köznevelési törvény értelmében mellőzhető a pályázat, ha az intézményvezető ismételt megbízásával a fenntartó és a nevelőtestület egyetért. Egyetértés hiányában, továbbá az intézményvezető harmadik és további megbízási ciklusát megelőzően a pályázat kiírása kötelező. Az előterjesztés tartalmazza a teendőket arra az esetre is, ha a testület nem kíván élni a pályázat nélküli megbízás lehetőségével. Jelenlegi óvodavezetőnknek az első öt éves vezetői megbízása jár le, így lehetősége van a testületnek arra, hogy pályázati kiírás nélkül bízta meg az újabb öt éves ciklusra. Természetesen ez csak abban az esetben lehetséges, ha ezzel a nevelőtestület legalább kétharmada egyetért.

Javaslom, hogy kérjük ki a nevelőtestület véleményét arról, hogy támogatják-e Lajosbányai Istvánné óvodavezető második ciklusra történő megbízását pályázati eljárás lefolytatás nélkül.

Lajosbányai Dániel képviselő

Személyes érintettséget jelentek be, a szavazásnál tartózkodni fogok.

Zsírosné Pallaga Mária polgármester

Javaslom, az előterjesztés szerinti határozati javaslat elfogadását.

A képviselő-testület jelen lévő 7 tagja, 6 igen, 0 nem, 1 tartózkodás szavazattal, az alábbi határozatot hozta:

39/2018. (III.26.) képviselő-testületi határozat

Hernád Nagyközség Önkormányzatának Képviselő-testülete - a Hernádi Pitypang Óvoda jelenlegi vezetője, Lajosbányai Istvánné óvodavezetői megbízásának 2018. július 31. napjával történő lejáratára tekintettel – a nemzeti köznevelésről szóló 2012. évi CXCV. törvény 67.§ (7) bekezdése alapján kezdeményezi, hogy a Hernádi Pitypang Óvoda nevelőtestülete tegyen nyilatkozatot arra vonatkozóan, hogy támogatja-e Lajosbányai Istvánné második ciklusra történő megbízását pályázati eljárás lefolytatása nélkül.

A képviselő-testület meghatalmazza jegyzőt, hogy a határozatban foglaltakról tájékoztassa az óvoda nevelőtestületét és gondoskodjon a nevelőtestület nyilatkozatának beszerzéséről a jelenlegi óvodavezető második ciklusra történő megbízás tárgyában.

A képviselő-testület megbízza a polgármestert, hogy Lajosbányai Istvánné óvodavezető második ciklusra történő megbízásáról alkotott nevelőtestületi nyilatkozatot:

- támogatás esetén a májusi rendes képviselő-testület ülésre terjessze be, a vezetői megbízás meghosszabbítására vonatkozó előterjesztés mellékleteként,
- amennyiben a támogatottság nem éri el a 2/3-ot, a döntésre nyitva álló határidőt leteltét követően rendkívüli testületi ülésre terjessze elő a pályázati kiírásról szóló előterjesztés mellékleteként.

A képviselő-testület felkéri az óvodavezetőt, hogy támogatás esetén a májusi testület ülésre értékelje az elmúlt öt év szakmai munkájáról szóló vezetői összefoglalót és készítse el a következő öt évre szóló vezetői programját.

Határidő: április 3.

Felelős: jegyző, polgármester

10. **napirendi pont:** Javaslat pályázat benyújtására gördeszka pálya építése céljából (Előterjesztés a jegyzőkönyv mellé csatolva)

Zsírosné Pallaga Mária polgármester

Önkormányzatunknak lehetőség van pályázatot benyújtani a Felső-Homokhátság Vidékfejlesztési Egyesület VP6-19.2.1 számú „Élhető terek és innovatív kezdeményezések a helyi közösségek számára” pályázati kiírásra. Régen tervezzük, hogy a Búcsú téren egy

gördeszka pálya megépítését. A pálya kialakításához elkészült a tervezői költségbecslés, és a pálya terve. A maximálisan igénybe vehető támogatás mértéke 8 millió forint. Az előterjesztés mellékletét képezi a költségbecslés.

Javaslom a pályázat benyújtását, és a megvalósításhoz szükséges 7.502.276-Ft önerő biztosítását a 2018. évi költségvetési tartalék terhére.

A képviselő-testület jelen lévő 7 tagja, 7 igen, 0 nem, 0 tartózkodás szavazattal, az alábbi határozatot hozta:

40/2018. (III.26.) képviselő-testületi határozat

Hernád Nagyközség Önkormányzatának Képviselő-testülete úgy döntött, hogy gördeszka pálya építése céljából pályázatot nyújt be a Felső-Homokhátság Vidékfejlesztési Egyesület VP6-19.2.1 számú „Élhető terek és innovatív kezdeményezések a helyi közösségek számára” pályázati kiírásra.

Sikeres pályázat esetén a képviselő-testület a megvalósításhoz szükséges 7.502.276-Ft önerőt a 2018. évi költségvetési tartalék terhére biztosítja.

Határidő: április 15.

Felelős: polgármester

11. napirendi pont: Egyebek

A) Búcsú kirakodó megszervezése

Zsírosné Pallaga Mária polgármester

2015-ben kötöttünk szerződést Horváth Károllyal, aki a búcsú idejére bérli a Búcsú teret. Neki van jogosultsága arra, hogy a búcsúra érkező mutatóanyagoktól, vásárolóktól az önkormányzati rendeletünk szerinti helypénzt beszedje. Véleményem szerint gördülékenyen működik a szervezés, betartja a megállapodásba foglaltakat. Javaslom, hogy két évre kössünk újra szerződést Horváth Károllyal. A közterületi használati díj összegét változatlanul 200.000Ft-ba állapítsuk meg részére.

A képviselő-testület jelen lévő 7 tagja, 7 igen, 0 nem, 0 tartózkodás szavazattal, az alábbi határozatot hozta:

41/2018. (III.26.) képviselő-testületi határozat

Hernád Nagyközség Önkormányzatának képviselő-testület úgy döntött, hogy a búcsú megrendezésével kapcsolatban (körhinták, szórakoztató eszközök kihelyezése, vásárolók) 2 év időtartamra – 2019. június 30-ig- megállapodást köt Horváth Károly Gödöllő Szőlő utca 15. szám alatti lakossal.

A képviselő-testület a búcsú idejére 200.000-Ft közterületi bérleti díj ellenében a Búcsú tér kijelölt területét a vállalkozó részére bérbe adja.

Határidő: május 30.

Felelős: polgármester

B) SZSZB póttag választása

Árva Szilvia jegyző

Murányi Szabolcsné SZSZB póttag lemondott tagságáról, ezért új póttagot kell választani. Javaslom, Schönauer Barbara Henrietta Hernád Bogár dűlő 6. szám alatti lakos póttaggá választását.

A képviselő-testület jelen lévő 7 tagja, 7 igen, 0 nem, 0 tartózkodás szavazattal, az alábbi határozatot hozta:

42/2018. (III.26.) képviselő-testületi határozat

Hernád Nagyközség Önkormányzatának Képviselő-testülete a választási eljárásról szóló 2013. évi XXXVI. törvény 24.§ (1) bekezdésében biztosított jogkörében eljárva Murányi Szabolcsné lemondása miatt a szavazatszámláló bizottság póttagjának választja Shönauer Barbara Henrietta Hernád Bogár dűlő 6. szám alatti lakost.

Határidő: azonnal.

Felelős: polgármester

C) Művelési ág változtatás

Árva Szilvia jegyző

A képviselő-testület az októberi testületi ülésen döntött arról, hogy a Talmácsi pálya melletti két erdő művelési ágú területet a termelésből kivonja, művelési ágát megváltoztatja, és a későbbiekben ipari területként hasznosítja. A munkák elvégzésével a Robinia Hungary Kft-ét bízta meg a testület. A vállalkozó még nem kezdett neki a munkának, azonban néhány változásra felhívta figyelmünket. Az erdőterület igénybevételének akkor van vége, ha az adott erdőt törlik az Országos Erdőállomány Adattárából. Az engedély 4 évig érvényes, ez idő alatt kell, le kell zárni az erdészeti hatósági eljárást, és az igénybevételt meg kell valósítani.

Zsírosné Pallaga Mária polgármester

Négy év hosszú idő. Önkormányzatunknak nincs olyan területe, amit fel tudna kínálni új vállalkozások részére, ezért javaslom, hogy az eredeti elképzelések szerint a két ingatlan tekintetében változtassuk meg a művelési ágat annak érdekében, hogy új vállalkozások betelepülését lehetővé tegyük vagy a meglévők bővíteni tudják tevékenységüket. Az eljárás lefolytatásával kapcsolatban folyamatosan tájékoztatlak benneteket.

A képviselő-testület jelen lévő 7 tagja, 7 igen, 0 nem, 0 tartózkodás szavazattal, az alábbi határozatot hozta:

43/2018. (III.26.) képviselő-testületi határozat

Hernád Nagyközség Önkormányzatának Képviselő-testülete a 148/2017.(X.30.) számú határozatát helyben hagyja, és a polgármestert megbízza az önkormányzat

tulajdonát képező 037/50 és 037/82 hrsz-ú ingatlanok művelési ág változtatásának eljárásával kapcsolatban.

Határidő: azonnal.

Felelős: polgármester

Tájékoztatás:

Zsírosné Pallaga Mária polgármester

A Szállás Invest Kft. ügyvezetője tájékoztatott, hogy a Kossuth Lajos utcában öt telket megvásároltak. Terveik szerint a telkeken kétlakásos társasházakat építenének. Ez azonban több problémát is felvet, hiszen terveik szerint két magánutat is kialakítanának. Amennyiben nem folytatjuk a Szőlő utcát, akkor zsákutca alakulna ki, ami a későbbiekben az ott élők számára gondot okozhat. A kérelem a mai napon érkezett, ezért még nem volt alkalmunk a főépítésznek megmutatni. A főépítész javaslat elkészítését követően a testület elé terjesztjük a kérelmet, és a HÉSZ elfogadásáig lehetőségünk lesz érdemben dönteni.

Zsírosné Pallaga Mária polgármester

Mivel más napirendi pont nincs az ülést berekesztem, a részvételt megköszönöm.

Kmf.

Zsírosné Pallaga Mária
polgármester



Arva Szilvia
jegyző

J E L E N L É T I Í V

Hernád Nagyközség Önkormányzata Képviselő-testületének
2018. március 26-án megtartott üléséről

Zsírosné Pallaga Mária polgármester

Szhlukáné Fajt Mária alpolgármester

Bese Sándor

dr. Kollár László

Lajosbányai Dániel

Liga Mihály

Miklósi László képviselő-testületi tagok

Árva Szilvia jegyző

Meghívottak:

dr. Garajszki Gábor járási hivatalvezető

Ráczné Kocsis Krisztina intézményvezető

Lajosbányai Istvánné óvodavezető

Berczi Edit Művelődési Ház igazgató

Presenszki Lászlóné ételmezésvezető

Oravetz Anita intézményvezető

Kovács András HRNÖ elnök

Opoczki Ferenc PÜB tag

Karlikné Tóth Szilvia PÜB tag

Helik Gabriella HÜB tag

Gáspár Jánosné HÜB tag

SASNÉ KOVÁCS MÓNIKA
Közvetlen elnök

Zsírosné Pallaga Mária
Szhlukáné Fajt Mária
Bese Sándor
dr. Kollár László
Lajosbányai Dániel
Liga Mihály
Miklósi László
Árva Szilvia

dr. Garajszki Gábor
Ráczné Kocsis Krisztina
Lajosbányai Istvánné
Berczi Edit
Presenszki Lászlóné
Oravetz Anita
Kovács András
Opoczki Ferenc
Karlikné Tóth Szilvia
Helik Gabriella
Gáspár Jánosné

SASNÉ KOVÁCS MÓNIKA



HERNÁD NAGYKÖZSÉG ÖNKORMÁNYZATÁNAK POLGÁRMESTERE

2376 Hernád Köztársaság út 47.
tel/fax: 29/374-122; 374-058; 374-073
Email: polgarmester@hernad.hu

MEGHÍVÓ

Hernád Nagyközség Önkormányzatának képviselő-testülete

2018. március 26-án (hétfő) 17.30 órakor

ülést tart, melyre tisztelettel meghívom.

Az ülés helye: Községháza

Napirendi pontok:

1. Az általános közigazgatási rendtartásról szóló törvény hatálybalépésével kapcsolatos önkormányzati rendeletek módosítása
Előterjesztő: Zsírosné Pallaga Mária polgármester
2. Az intézményi, szociális és gyermekjóléti alapellátások térítési díjának felülvizsgálata
Előterjesztő: Zsírosné Pallaga Mária polgármester
3. Érd és Térsége Regionális Hulladékgazdálkodási Önkormányzati Társulás Társulási Megállapodásának módosítása
Előterjesztő: Zsírosné Pallaga Mária polgármester
4. Hernádi Hírmondó Szervezeti és Működési Szabályzatának módosítása
Előterjesztő: Zsírosné Pallaga Mária polgármester
5. Beszámoló „Az Iskoláért Alapítvány” 2017. évi munkájáról
Előterjesztő: Kuratórium elnöke
6. Az óvodai és bölcsődei csoportok számának, és a beiratkozás időpontjának a meghatározása a 2018/2019-es nevelési évre
Előterjesztő: Zsírosné Pallaga Mária polgármester
7. Civil szervezetek 2018. évi támogatására érkezett pályázatok elbírálása
Előterjesztő: Zsírosné Pallaga Mária polgármester
8. 2018. évi közbeszerzési terv meghatározása
Előterjesztő: Zsírosné Pallaga Mária polgármester
9. Döntés a Hernádi Pitypang Óvoda óvodavezetői pályázatának kiírására
Előterjesztő: Zsírosné Pallaga Mária polgármester
10. Javaslat pályázat benyújtására gördeszka pálya építése céljából
Előterjesztő: Zsírosné Pallaga Mária polgármester
11. Egyebek
12. Tájékoztatások

Megjelenésére feltétlenül számítok.

Hernád, 2018. március 22.



Tisztelettel:

Zsírosné Pallaga Mária
polgármester

1. napirendi pont

ELŐTERJESZTÉS

Hernád Nagyközség Önkormányzata Képviselő-testületének
2018. március 26-i ülésére

**az általános közigazgatási rendtartásról szóló 2016. évi CL. törvény hatálybalépésével
összefüggő önkormányzati rendeletek módosításáról**

Tisztelt Képviselő-testület

Az általános közigazgatási rendtartásról szóló 2016. évi CL. törvény 2018. január 1. napján lépett hatályba, hatályon kívül helyezve a közigazgatási hatósági eljárás és szolgáltatás általános szabályairól szóló 2004. évi CXL. törvényt.

A rendelet-tervezetben látható önkormányzati rendeletek tekintetében a jogi környezet változása miatt szükséges a módosítás.

Fentiekre tekintettel javaslom a mellékelt rendelet-tervezet elfogadását.

Hernád, 2018. március 21.

Zsírósne Pallaga Mária
polgármester



**Hernád Nagyközség Önkormányzata Képviselő-testületének .../2018. (.....)
önkormányzati rendelete
az általános közigazgatási rendtartásról szóló 2016. évi CL. törvény hatálybalépésével
összefüggő önkormányzati rendeletek módosításáról**

Hernád Nagyközség Önkormányzatának Képviselő-testülete az Alaptörvény 32. cikk (2) bekezdésében meghatározott eredeti jogalkotói hatáskörében, a Magyarország helyi önkormányzatairól szóló 2011. évi CLXXXIX. törvény 42.§. 1. pontban meghatározott feladatkörében eljárva a következőket rendeli el:

1.§ A közösségi együttélés alapvető szabályairól szóló 2/2014.(III.24.) önkormányzati rendelet 2.§ (3) bekezdésében „ a közigazgatási hatósági eljárás és szolgáltatás általános szabályairól szóló 2004. évi CXL. törvény” szövegrész helyébe „ az általános közigazgatási rendtartásról szóló 2016. évi CL. törvény” szövegrész lép.

2. § A közterületek elnevezéséről és a házszám-megállapítás szabályairól szóló 7/2014.(IX.17.) önkormányzati rendelet 13.§ (3) bekezdésében a közigazgatási hatósági eljárás és szolgáltatás általános szabályairól szóló törvény” szövegrész helyébe „ az általános közigazgatási rendtartásról szóló 2016. évi CL. törvény” szövegrész lép.

3.§ A Képviselő-testület Szervezeti és Működési Szabályzatáról szóló 9/2014.(X.28.) önkormányzati rendelet 51.§ (2) bekezdésében a közigazgatási hatósági eljárás és szolgáltatás általános szabályairól szóló 2004. évi CXL. törvény” szövegrész helyébe „ az általános közigazgatási rendtartásról szóló 2016. évi CL. törvény” szövegrész lép

4.§ Ez a rendelet a kihirdetését követő napon lép hatályba, és a hatályba lépését követő napon hatályát veszti.

Hernád, 2018.

Zsírosné Pallaga Mária
polgármester

Árva Szilvia
jegyző

Záradék:

A rendelet 2018. napján Polgármesteri Hivatal (2376 Hernád Köztársaság út 47.) hirdetőtábláján való kifüggesztéssel kihirdetésre került.

Hernád, 2018.

Árva Szilvia
jegyző

HERNÁD NAGYKÖZSÉG POLGÁRMESTERÉTŐL

2376 Hernád, Köztársaság út 47.

2. napirendi pont

ELŐTERJESZTÉS

Hernád Nagyközség Önkormányzata Képviselő-testületének

2018. március 26-i ülésére

az intézményi térítési díjak megállapításáról szóló 4/2017.(III.29.) és a személyes gondoskodást nyújtó szociális és gyermekjóléti ellátások igénybevételéről és a fizetendő térítési díjakról szóló 8/2016.(XI.08.) önkormányzati rendelet módosításáról

A gyermekek védelméről és a gyámügyi igazgatásról szóló 1997. évi XXXI. törvény (a továbbiakban: Gyvt.) 146. §-a szerint a személyes gondoskodást nyújtó gyermekjóléti alapellátás keretében biztosított gyermekek napközbeni ellátásáért, valamint a gyermekétkeztetésért térítési díjat kell fizetni.

A Gyvt. 147. § (1) bekezdése úgy rendelkezik, hogy a fenntartó állapítja meg az ellátások intézményi térítési díját, amely – a gyermekétkeztetés kivételével - a szolgáltatási önköltség és a központi költségvetésről szóló törvényben biztosított támogatás különbözete.

A Gyvt. 151.§ (3) bekezdése értelmében a gyermekétkeztetés intézményi térítési díjának alapja az élelmezés nyersanyagkötségének egy ellátottra jutó napi összege.

A Gyvt. 147. § (3) bekezdése szerint a szolgáltatási önköltséget a tárgyévre tervezett adatok alapján a tárgyév április elsejéig kell megállapítani. A szolgáltatási önköltség év közben egy alkalommal korrigálható, ha azt a tárgyidőszaki folyamatok indokolják.

A Gyvt. 147. § (4) bekezdése lehetőséget ad a fenntartónak arra, hogy az intézményi térítési díjat a fent hivatkozott jogszabályhelyek figyelembe vételével kiszámított térítési díjnál alacsonyabb összegben határozza meg.

A Gyvt. 21/A. § (1) bekezdés b.) pontja szerint: „*Ha a szülő, törvényes képviselő eltérően nem rendelkezik, az intézményi gyermekétkeztetés keretében a nem bentlakásos intézményben b) a gyermekek és a tanulók számára az óvodai nevelési napokon, valamint az iskolai tanítási napokon az óvodában és a nem bentlakásos nevelési-oktatási intézményben a déli meleg főétkezést, valamint tizórai és uzsonna formájában két kísétkézést kell biztosítani.*”

A Gyvt. 21/A. § (3) bekezdése értelmében a települési önkormányzat biztosítja a gyermekétkeztetést az általa fenntartott óvodában, továbbá a közigazgatási területén az állami intézményfenntartó központ (köznevelési fenntartó) által fenntartott nem bentlakásos nevelési-oktatási intézményben.

A Gyvt. 151. § (2f) bekezdése szerint, ha a települési önkormányzat biztosítja a gyermekétkeztetést, akkor a gyermekétkeztetés térítési díjait a települési önkormányzat állapítja meg.

Az intézményi térítési díjat a Korm. rendelet 5.§ (2) bekezdése értelmében kerekítve kell megállapítani.

A tényfelhasználások alapján a konyha élelmezésvezetője elvégezte az étkeztetési formákhoz kapcsolódó normaszámításokat alapján az alábbiak szerint alakul az étkezés. Az új térítési díjakat május 1. napjától javasolom bevezetni.

Az emelés következtében a változások: (bruttó összegben)

<u>Korcsoport</u>	<u>2017.</u>	<u>2018.</u>
Bölcsőde (reggeli, tízórai, ebéd, uzsonna)	300Ft	347Ft
Óvoda gyermek (tízórai, ebéd, uzsonna)	401Ft	406Ft
Óvoda gyermek (tízórai, ebéd)	318Ft	324Ft
Általános iskola gyermek ebéd (alsó tagozat)	372Ft	372Ft
Általános iskola gyermek ebéd (felső tagozat)	389Ft	406Ft
Általános iskola gyermek napközi (alsó tagozat)	505Ft	511Ft
Általános iskola gyermek napközi (felső tagozat)	555Ft	582Ft
Intézményi felnőtt (tízórai/uzsonna ebéd,)	566Ft	616Ft
Intézményi ebéd	----	456Ft
Felnőtt ebéd külsős	673Ft	680Ft

Szociális igazgatásról és ellátásokról szóló 1993.évi III. tv. 114.§-a szerint, ha törvény másként nem rendelkezik, a személyes gondoskodást nyújtó ellátásokért térítési díja kell fizetni.

Szoctv. 115.§ (1) bekezdése szerint az intézményi térítési díj a személyes gondoskodás körébe tartozó szociális ellátások ellenértékéeként megállapított összeg. Az intézményi térítési díjat a fenntartó tárgyév április 1-jéig állapítja meg. Az intézményi térítési díj összege nem haladhatja meg a szolgáltatási önköltséget.

(2) A kötelezett által fizetendő térítési díj összegét (személyi térítési díj) az intézményvezető konkrét összegben állapítja meg, és arról az ellátást igénylőt a megállapodás megkötésekor írásban tájékoztatja. A személyi térítési díj nem haladhatja meg az intézményi térítési díj összegét.

A szociális étkeztetés jelenleg – szállítással együtt – 315-Ft + ÁFA (400-Ft) Javasolom, hogy a szociális étkeztetésért fizetendő díjat 295-Ft + ÁFA (br.375.-Ft) összegre emeljük, így szállítással (br.40.-Ft) együtt a fizetendő térítési díj 415-Ft. A rendelet 1. melléklete tartalmazza fizetendő térítési díjak összegét.

Kérem a Tisztelt Képviselő-testületet, hogy az előterjesztéshez kapcsolódó rendelet- tervezetek megtárgyalására.

Hernád, 2018. március 21.

 
Zsírósne Pallaga Mária
polgármester

**Hernád Nagyközség Önkormányzata Képviselő-testületének
../2018.(.....) önkormányzati rendelete**

az intézményi térítési díjak megállapításáról

Hernád Nagyközség Önkormányzatának Képviselő-testülete az Alaptörvény 32. cikk (1) bekezdés a) pontjában meghatározott feladatkörében, az Alaptörvény 32. cikk (2) bekezdésében biztosított származékos jogalkotói hatáskörében, a gyermekek védelméről és a gyámügyi igazgatásról szóló 1997. évi XXXI. törvény 29. § (1)-(2) bekezdése és 151.§ (2f) bekezdés felhatalmazása alapján az intézményi térítési díjak megállapításáról szóló 4/2017. (III.29.) önkormányzati rendelet (a továbbiakban: Rendelet) módosítására a következőket rendeli el:

1.§ A Rendelet 1. melléklete helyébe jelen rendelet 1. melléklete lép.

2.§ Jelen rendelet 2018. május 2-án lép hatályba, és a hatályba lépését követő második napon hatályát veszti

Hernád, 2018. március ..

Zsírosné Pallaga Mária
polgármester

Árva Szilvia
jegyző

Záradék:

A rendelet 2018.. napján Polgármesteri Hivatal (2376 Hernád Köztársaság út 47.) hirdetőtábláján való kifüggesztéssel kihirdetésre került.

Hernád, 2018.

Árva Szilvia
jegyző

1. melléklet a ./2018. (...) önkormányzati rendelethez

Bölcsőde (reggeli, tízórai, ebéd, uzsonna)	273.- Ft+ÁFA
Óvoda gyermek (tízórai, ebéd, uzsonna)	320.-Ft+ÁFA
Óvoda gyermek (tízórai, ebéd)	255.-Ft+ÁFA
Általános iskola gyermek ebéd (alsó tagozat)	293.-Ft+ÁFA
Általános iskola gyermek ebéd (felső tagozat)	320.-Ft+ÁFA
Általános iskola gyermek napközi (alsó tagozat)	402.-Ft+ÁFA
Általános iskola gyermek napközi (felső tagozat)	458.-Ft+ÁFA
Intézményi felnőtt ebéd	359.-Ft+ÁFA
Intézményi felnőtt (tízórai/uzsonna, ebéd)	485.-Ft+ÁFA
Felnőtt ebéd külsős	530.-Ft+ÁFA

**Hernád Nagyközség Önkormányzata Képviselő-testületének .../2018. (.....)
önkormányzati rendelete**

**a személyes gondoskodást nyújtó szociális és gyermekjóléti ellátások igénybevételéről és
a fizetendő térítési díjakról szóló 8/2016.(XI.08.) önkormányzati rendelet módosításáról**

Hernád Nagyközség Önkormányzatának Képviselő-testülete az Alaptörvény 32. cikk (1) bekezdés a) pontjában, a Magyarország helyi önkormányzatairól szóló 2011. évi CLXXXIX törvény 42. § (1) bekezdésében, a szociális igazgatásról és szociális ellátásokról szóló 1993. évi III. törvény 92. §-ban és a gyermekek védelméről és gyámügyi igazgatásról szóló 1997. évi XXXI. törvény 29.§-ban kapott felhatalmazás alapján, valamint a Magyarország helyi önkormányzatairól szóló 2011. évi CLXXXIX. törvény 13.§ (1) bekezdés 8. és 10. pontjában meghatározott feladatkörében eljárva a személyes gondoskodást nyújtó szociális és gyermekjóléti ellátások igénybevételéről és a fizetendő térítési díjakról szóló 8/2016.(XI.08.) önkormányzati rendelet módosítására (a továbbiakban: Rendelet) az alábbi rendeletet alkotja

1.§ A Rendelet 1. melléklete helyébe jelen rendelet 1. melléklete lép.

2. § Ez a rendelet 2018. május 1-jén lép hatályba.

Hernád, 2018.

Zsírosné Pallaga Mária
polgármester

Árva Szilvia
jegyző

Záradék:

A rendelet 2018. napján Polgármesteri Hivatal (2376 Hernád Köztársaság út 47.) hirdetőtábláján való kifüggesztéssel kihirdetésre került.

Hernád, 2018.

Árva Szilvia
jegyző

1. melléklet a .../2018. (...) önkormányzati rendelethez

Szociális és gyermekjóléti alapellátások térítési díja:

Ellátás	szolgáltatási önköltség	intézményi térítési díj	személyi térítési díj	szolgáltatási egység
Étkeztetés	687.-Ft	687.-Ft	375.-Ft	Ft/adag
Ételszállítás	49.-Ft	49.-Ft	40.-Ft	Ft/adag
Házi segítségnyújtás	1913.-Ft	1913.-Ft	0.-Ft	Ft/óra
Bölcsőde	5955.-Ft	1765.-Ft	0.-Ft	Ft/nap

A számított díjak az ÁFA összegét tartalmazzák.

HERNÁD NAGYKÖZSÉG POLGÁRMESTERÉTŐL

2376 Hernád, Köztársaság út 47.

3. napirendi pont

ELŐTERJESZTÉS

Hernád Nagyközség Önkormányzata Képviselő-testületének
2018. március 26-i ülésére

Érd és Térsége Regionális Hulladékgazdálkodási Önkormányzati Társulás Társulási Megállapodásának módosítása

Tisztelt Képviselő-testület!

Az Érd és Térsége Regionális Hulladékgazdálkodási Önkormányzati Társulás Társulási Tanácsa 1920/2017. (XI.29.) határozatával támogatta Tárnok település társuláshoz történő csatlakozásával, és a Társulási Megállapodás ennek megfelelő módosításával.

A Társulási Tanács döntésének végrehajtása érdekében szükséges a Társulási Megállapodás ötödik módosítása. A módosítás Tárnok település szövegbe történő beillesztését, és a szavazati arányok értelemszerű korrekcióját tartalmazza.

Kérem, a T. Képviselő-testületet, hogy az előterjesztés szerinti határozati javaslat elfogadására.

Hernád, 2018. március 21.

Zsárosné Pallaga Mária
polgármester



Határozati javaslat:

.../2018.(....) képviselő-testületi határozat

Hernád Nagyközség Önkormányzatának Képviselő-testülete az Érd és Térsége Regionális Hulladékgazdálkodási Önkormányzati Társulás Társulási Megállapodásának ötödik módosításával egyetért, és a módosításokkal egységes szerkezetbe foglalt társulási megállapodást a határozat melléklete szerinti tartalommal elfogadja.

A Képviselő-testület felhatalmazza a polgármestert a társulási megállapodás aláírására, és felkéri, hogy jelen döntést küldje meg a társulás elnökének.

Határidő: azonnal

Felelős: polgármester

HERNÁD NAGYKÖZSÉG POLGÁRMESTERÉTŐL

2376 Hernád, Köztársaság út 47.

4. napirendi pont

ELŐTERJESZTÉS

Hernád Nagyközség Önkormányzata Képviselő-testületének

2018. március 26-i ülésére

Hernádi Hírmondó Szervezeti és Működési Szabályzatának módosítására

Tisztelt Képviselő-testület!

A Hernádi Hírmondó Szervezeti és Működési Szabályzatát a 12/2016.(II.01.) képviselő-testületi határozattal fogadtuk el.

Az elmúlt hónapokban változás történt a kiadó nevében és a megjelenés időpontjában, ezért javaslom az előterjesztés szerint a határozati javaslat elfogadását.

Hernád, 2018. március 21.



Zsuzsanna Pallaga Mária
polgármester

Határozati javaslat:

../2018.(...) képviselő-testületi határozat

Hernád Nagyközség Önkormányzatának Képviselő-testülete a Hernádi Hírmondó Szervezeti és Működési Szabályzatát az alábbiak szerint módosítja:

Az SZMSZ 1.2 pontjában „*kiadó neve: Presman Nyomdaipari és Kereskedelmi Bt. (2371 Dabas Rozmaring u. 22., cégjegyzékszám: 13-06-020501)*” szövegrész helyébe, „*kiadó neve: Mátyus Nyomdaipari és Számviteli Kereskedelmi és Szolgáltató Bt. (2373 Dabas 3630 hrsz., cégjegyzékszám: 13 06 036798)*” szövegrész kerül.

Az SZMSZ 1.2 pontjában a „*megjelenésének időpontja: negyedévente – január, április, július, október - falunapi különkiadás: július/augusztus hónap*” szövegrész helyébe „*március, július, október – falunapi különkiadás: július/augusztus hónap*” szövegrész kerül.

Határidő: azonnal

Felelős: jegyző, Művelődési Ház igazgató

Hernád Polgármesteri Hivatal		
Ért.: 2018. 01. 29.		
Szám:	Melléklet:	Földő:
209/2018		A/S.

Az Iskoláért Közalapítvány
Hernád
Köztársaság út 47.
2376

Szöveges Beszámoló

2017 évről

Az Iskoláért Alapítvány
(cégj.szám: 12.Pk.62601/1993/16)

Székhely: 2376 Hernád Köztársaság út.47.
Adószám:18675081-1-13
Statisztikai számjel:18675081-9499-561-13
Közhasznúsági fokozat: közhasznú
Közhasznúsági végzés:

Tartalom

- 1. Számviteli beszámoló**
- 2. kapott támogatások**
- 3. Vagyon felhasználási kimutatás**
- 4. Cél szerinti juttatások kimutatása**
- 5. Pályázatok kimutatása és felhasználása**
- 6. Közhasznú tevékenységről szóló rövid tartalmi beszámoló**

1. Számviteli beszámoló
Közhasznú beszámoló egyszerűsített mérlege 2017 év
Adatok e-Ft-ban

sorszám	A tétel megnevezése	Előző év	Előző évek módosításai	Tárgy év
a	b	c	d	e
1	A. Befektetett eszközök (2-4. sor)	1116		1681
2	I. IMMATERIÁLIS JAVAK			
3	II. TÁRGYI ESZKÖZÖK	1116		1681
4	III: BEFEKTETETT PÉNZÜGYI ESZKÖZÖK			
5	B. Forgóeszközök (6-9. sor)	7778		7396
6	I.KÉSZLETEK			
7	II.KÖVETELÉSEK			
8	III.ÉRTÉKPAPÍROK			
9	IV.PÉNZESZKÖZÖK	7778		7396
10	Eszközök (aktívák) összesen (1.+5. sor)	8894		7396
11	C.Saját tőke(12.-16.sorok)	8894		9077
12	I. Induló tőke/jegyzett tőke	500		500
13	II.Tőkeváltozás / eredmény	7960		8394
14	III. Lekötött tartalék			
15	IV.Tárgyévi eredmény alaptevékenységből	434		183
16	V:Tárgyévi eredmény vállalkozási tevékenységből			
17	D.Tartalék			
18	E.Céltartalékok			
19	F.Kötelezettségek (20.-21.sorok)			
20	I.Hosszú lejáratú kötelezettségek			
21	II. Rövid lejáratú kötelezettségek			
22	Források (Passzívák) összesen (11.+17.+18.+19.sor)	8894		9077

Közhasznú Beszámoló egyszerűsített eredménye 2017 év
Adatok e-Ft-ban

sorszám	A tétel megnevezése	Előző évek					Előző év(ek) helyesbítései					Tárgy év						
		Alapte		Váll.te		össze	Alapte		Váll.te		össze	Alapte		Váll.te		össze		
		b	c	d	e	e	c	d	e	c	d	e	c	d	e			
1	A.Végleges pénzbevételek,elszámolt		993			993									805			805
2	I. Pénzügyileg rendezett bevételek		993			993									805			805
3	Ebből:támogatások Szmk, egyéb		572			572									580			580
4	alapítói																	
5	központi költségvetési																	
6	helyi önkormányzati																	
7	egyéb szja 1%		343			343									166			166
8	tagdíj																	
9	egyéb bevételek (kamat)		78			78									59			59
10	II.Pénzbevétel nem jelentő bevételek																	
11	B.Végleges pénzkidadások, elszámolt ráfordítások (III.+IV.+V.+VI.)		559			559									622			622
12	III.Ráfordításként érvényesíthető kiadások		24			24									18			18
13	IV.Ráfordítást jelentő eszközváltozások(Écs)		17			17									86			86
14	V.Ráfordítást jelentő elszámolások		518			518									518			518
15	VI.Ráfordításként nem érvényesíthető kiadások																	
16	C.Tárgyévi pénzügyi eredmény (I.-III.-V.)		434			434									183			183
17	D. Nem pénzben realizált eredmény (II.-/IV.+VI.)		0			0									0			0
18	E. Adózás előtti eredmény (I.+II.) - (III.+IV.+V.)		434			434									183			183
19	F. Fizetendő társasági adó		0			0									0			0
20	G. Jóváhagyott osztalék																	
21	H. Tárgyévi eredmény (E. - F.- G.)		434			434									183			183

2. Kapott támogatások

Adatok e-ft-ra kerekítve

A./2017 évben az alapítvány a következőkben felsorolt támogatóktól kapott pénzbeli segítségnyújtást azaz támogatást:

Hernád község szülői munkaközösségétől: 579.500.- Ft

B./ kapott kamatok betét után 59.567 Ft

C./ szja 1% kiutalása 166.205.- Ft

3. Vagyonsfelhasználási kimutatás

2017 évi nyitó vagyon	8.894.514.-
2017 évi Bevételek	805.272.-
2017 évi kiadások (alapítvány működésével kapcsolatos)	18.238.-
2017. évi értékesítés(Pávilon, és eszközök)	85.949.-
2017 évben alapító okirat szerinti célra fordított kiadás	518000.-
2017 évi alapítói vagyon növekedés	183.085.-
2016 évi záró vagyon	9.077.599.-

4. Cél szerinti juttatások kimutatása

Az alapító okiratnak megfelelően az iskolások egyéni tanulmányaik díjazása	263.000.-
Táborok támogatása	255.000.-
Kifizetett összes juttatás:	518.000.-

5. Pályázatok kimutatása és felhasználása

2017 évben az alapítvány pályázati pénz nem kapott.

6.Közhasznú tevékenységről szóló rövid tartalmi beszámoló

Az Iskoláért Közalapítványt 1993-ban hozta létre Hernád község Polgármesteri Hivatala azzal a céllal, hogy a tanulói ifjúságot jobb tanulmányi eredmény elérésére ösztönözze, valamint a táborokban való részvételt megkönnyítse.

A működés az alapító okiratnak megfelelően történik. Az alapítvány kuratóriumának tagjai díjazásban nem részesülnek, segítő munkájukat társadalmi munkaként végzik. Az alapítvány céljai elérése érdekében a rendelkezésre álló anyagi források segítségével törekszik egyre nagyobb juttatások kifizetésére.

Az alapítvány alapító okirata módosításra került 2009.08.31-én, így lehetőség nyílt arra is, hogy az iskola egészét támogatásban részesítse .

Az alapító okirat módosításra került még 2015.november 10-énA kuratórium tagjainak,és a Felügyelő Bizottság változása miatt.

Az alapítvány vállalkozói tevékenységet nem folytat.

Külön köszönet a szülői munkaközösségnek, mely ismételten nagy segítségünkre volt a támogatásban.

A bevételt úgy próbálják növelni, hogy a vagyont tartós bankbetétben helyezik el, így magasabb kamatban részesülnek.

2016 szeptemberében az iskolai órák szabadban történő megtartásának segítésére, az Alapítvány beruházott egy kültéri pavilont. A tanulók így kulturált körülmények között tudnak részt venni a szabadban tartott órákon.

A beruházás értéke: 1.133.452.- Ft volt.

2017 évben történt újabb beruházás 650.256.- Ft értékben. Az iskola használatába átadtunk a tornaszoba javítása céljából 5 db bordásfalat, 1 db nagyméretű tükröt és 1 db harmonikaajtót a tükör elé.

2017 évi nyitó vagyon 8.894.514 Ft-volt, záró vagyon 9.077.599.- Ft.

Továbbra is várja az alapítvány mindenki segítő munkáját és támogatását!

Hernád, 2018.01.16.

Sasné Kovács Mónika

Szervezet képviselője és

Kopányiné Balla Ildikó

gazdasági vezetője

HERNÁD NAGYKÖZSÉG POLGÁRMESTERÉTŐL

2376 Hernád, Köztársaság út 47.

6. napirendi pont

ELŐTERJESZTÉS

Hernád Nagyközség Önkormányzata Képviselő-testületének

2018. március 26-i ülésére

az óvodai és bölcsődei csoportok számának és a beiratkozás időpontjának a meghatározására 2018/2019-as nevelési évben

Tisztelt Képviselő-testület!

A nemzeti köznevelésről szóló 2011. évi CXCV. törvény (továbbiakban Nkt.) 83.§ (2) bekezdése szerint a fenntartó dönt az óvodába jelentkezés módjáról és meghatározza az adott nevelési évben indítható óvodai csoportok számát. A nevelési-oktatási intézmények működéséről szóló 20/2012.(VIII.31.) számú EMMI rendelet 20.§-a rendelkezik az óvodai beiratkozás szabályairól és időpontjáról.

Az alábbiakban az előterjesztés az óvodai csoportok számának meghatározására és a beiratkozás időpontjára tesz javaslatot.

A 20/2012.(VIII.31.) számú EMMI rendelet 20. § (1) bekezdése kimondja, hogy az óvodai beiratkozásra a tárgyév április 20-a és május 20-a között kerül sor. A fenntartó az óvodai beiratkozás idejéről, az óvodai jogviszony létesítésével összefüggő eljárásról a beiratkozás első határnapját megelőzően legalább harminc nappal közleményt vagy hirdetményt tesz közzé a saját honlapján, valamint közlemény vagy hirdetmény közzétételét kezdeményezi a fenntartásában működő óvoda honlapján.

A fentiek értelmében a 2018/2019-es nevelési évben a Hernádi Pitypang Óvodába **2018. május 2-4 között, 7-17 óráig** javasoljuk mindazon gyermekek beiratkozását, akik 2018. augusztus 31. napjáig betöltik harmadik életévüket.

Az Nkt. 8. § (2) szerint a gyermek abban az évben, amelynek augusztus 31. napjáig a harmadik életévét betölti, a nevelési év kezdő napjától legalább napi négy órában óvodai foglalkozáson vesz részt.

Az Nkt.83.§ (2) bekezdés d) pontja szerint a fenntartó meghatározza az adott nevelési évben indítható óvodai csoportok számát. Óvodánk 6 csoportra (150 fő) rendelkezik működési engedéllyel, amelyre a gyermeklétszámot tekintve a következő nevelési évben szükség lesz.

Önkormányzatunk a község közigazgatási területén lakóhellyel vagy tartózkodási hellyel rendelkezőknek 20 hetestől 3 éves korig biztosítja a kisgyermek ellátását. Jogsabályok a bölcsődebe történő felvételre vonatkozóan nem rendelkeznek, ezért az engedélyezett létszám feltöltéséig a felvétel folyamatosan történik.

A szülő gyermeke bölcsődei felvételét az adott évre, valamint a következő nevelési évre kérheti. A 2018/2019. nevelési évre vonatkozó bölcsődei felvételtől a becsatolt kérelem, okmányok, igazolások alapján a bölcsőde vezetője 2018. június 30-ig dönt. Amennyiben a kérelmező az intézményvezető döntését vitatja az arról szóló értesítés kézhezvételétől számított 8 napon belül a Fenntartóhoz fordulhat.

A 2018. június 30-a után bölcsődébe jelentkezett gyermekek várólistára kerülnek, és csak a szabad férőhelyre lehet felvenni.

A bölcsődei ellátást megkezdésekor a z intézményvezető a szülővel megállapodást köt az ellátás várható időtartamáról, a fizetendő étkezési térítési díj mértékéről, a fizetésre vonatkozó szabályokról, valamint a szolgáltatások formájáról, módjáról.

Az óvodába és bölcsődébe elsősorban a hernádi szülők gyermekei kerülnek elhelyezésre. Nem helyi lakost az intézmények csak a helyi igények maradéktalan teljesülés után vehetnek fel.

Kérem a Tisztelt Képviselő-testületet, hogy a fentiek alapján döntsön az bölcsődei felvételtől, az óvodai beiratkozás időpontjáról, óvodai csoportok számáról

Hernád, 2018. március 20.



Zsírósné Pallaga Mária
polgármester

Határozati javaslat:

...../2018. (.....) képviselő-testületi határozat

Hernád Nagyközség Önkormányzatának képviselő-testülete úgy döntött, hogy a Hernádi Pitypang Óvodában 2018. május 2-4 között, 7-17 óráig írathatja be személyesen a szülők egyike a gyermekét. Az óvodába elsősorban a hernádi szülők gyermekei kerülnek elhelyezésre. A képviselő-testület felkéri a jegyzőt a beiratkozásról szóló fenntartói közlemény közzétételére.

A képviselő-testület a 2018/2019-es nevelési évben hat csoportban határozza meg az óvodai csoportok számát.

Határidő: március 31.

Felelős: jegyző, óvodavezető

...../2018. (.....) képviselő-testületi határozat

Hernád Nagyközség Önkormányzatának képviselő-testülete úgy döntött, hogy a Csicsergő Bölcsődébe a 2018/2019-es nevelési évre, 2018. június 30-ig írathatja be személyesen a szülők egyike a gyermekét. A személyes igényfelmérés időpontja 2018. május 2-4, 8-12 óra között.

A bölcsődei felvétel körzete: Hernád nagyközség közigazgatási területe.

A fenti beiratkozási időpontot követően a nevelési évre az év közben esetlegesen megüresedő helyekre van lehetőség beíratásra. .

A képviselő-testület felkéri a jegyzőt a beiratkozásról szóló fenntartói közlemény közzétételére.

Határidő: március 31.

Felelős: jegyző, intézményvezető

FELHÍVÁS ÓVODAI JELENTKEZÉSRE

Értesítem a lakosságot, hogy a nemzeti köznevelésről szóló 2011. évi CXC. törvény rendelkezése szerint, a gyermeknek **abban az évben, amelynek augusztus 31. napjáig a harmadik életévét betölti**, a nevelési év kezdő napjától **legalább napi négy órában** óvodai foglalkozáson kell részt vennie.

A jogszabály alapján beíratásra köteles az a gyermek, aki 2018. augusztus 31-ig harmadik életévét betölti.

A jegyző a szülő kérelmére, az óvodavezető, valamint a védőnő egyetértésével, az ötödik életév betöltéséig felmentést adhat a kötelező óvodai nevelésben való részvétel alól, ha a gyermek családi körülményei, sajátos helyzete indokolja.

Az óvodai beiratkozás 2018. május 2- 3- 4. 7-17 óráig
a Hernádi Pitypang Óvodába (Hernád Fő utca 144.) Lajosbányai Istvánné intézményvezetőnél történik.

Az óvodai felvételi körzet: Hernád Nagyközség közigazgatási területe.

A beíratásnál be kell mutatni:

- A gyermek nevére kiállított személyi azonosítót és lakcímét igazoló hatósági igazolványt, és a TAJ kártyát.
- Szülő személyazonosító és lakcímet igazoló hatósági igazolványát.
- A gyermek esetleges speciális igényét vagy tartós betegségét igazoló szakértői javaslatot, vagy orvosi igazolást.
- Az a szülő, aki rendelkezik érvényes rendszeres gyermekvédelmi kedvezményről szóló határozattal vagy hátrányos helyzetet igazoló határozattal, azt is hozza magával.

A gyermek felvételéről a beiratkozást követő 15 napon belül hoz döntést az intézmény vezetője. A felvételi kérelem elutasítása esetén az értesítés kézhezvételét követő 15 napon belül a szülők a Hernádi Polgármesteri Hivatal Jegyzőjének címzett, de az óvodának átadott érdeksérelemre hivatkozó kérelmet nyújthatnak be.

Az a szülő vagy törvényes képviselő, aki a szülői felügyelete vagy gyámsága alatt álló gyermeket kellő időben az óvodába nem íratja be, szabálysértést követ a szabálysértésekről, a szabálysértési eljárásról és a szabálysértési nyilvántartásokról szóló 2012. évi II. törvény 247.§-a alapján.

Hernád, 2018. március 20.

Árva Szilvia
jegyző sk.

FELHÍVÁS BÖLCSŐDEI JELENTKEZÉSRE

Hernád Nagyközség Önkormányzata – a Csicsergő Bölcsőde fenntartója – a **2018/2019-es nevelési évre** vonatkozóan a bölcsődei beiratkozás rendjét az alábbiak szerint határozza meg:

- Személyes igényfelmérés időpontja: 2018. május 2-4. 8.00-12.00 között
- Beiratkozás utolsó időpontja: 2018. június 29.
- Beiratkozás helye: Csicsergő Bölcsőde (Hernád Erdő utca 2.) Oravetz Anita intézményvezetőnél
- Bölcsődei felvétel körzete: Hernád nagyközség közigazgatási területe.

Június 29-ét követően a nevelési évre az év közben esetlegesen megüresedő helyekre van lehetőség a beíratásra.

A beíratásnál be kell mutatni:

- A gyermek nevére kiállított személyi azonosítót és lakcímét igazoló hatósági igazolványt, és a TAJ kártyát.
- Szülő személyazonosító és lakcímet igazoló hatósági igazolványát.
- A gyermek esetleges speciális igényét vagy tartós betegségét igazoló szakértői javaslatot, vagy orvosi igazolást.
- Az a szülő, aki rendelkezik érvényes rendszeres gyermekvédelmi kedvezményről szóló határozattal vagy hátrányos helyzetet igazoló határozattal, azt is hozza magával.

A gyermek felvételéről június 29-ét követően hoz döntést az intézmény vezetője. A felvétel során a gyermekek védelméről és gyámügyi igazgatásról szóló 1997. évi XXXI. tv. 41.§-ban foglalt előírások az irányadók. A szülő a döntést kézhezvételétől számított 15 belül jogorvoslati kérelemmel fordulhat Hernád Nagyközség Önkormányzatának Képviselő-testületéhez.

Hernád, 2018. március 20.

Árva Szilvia
jegyző sk.

HERNÁD NAGYKÖZSÉG POLGÁRMESTERÉTŐL

2376 Hernád, Köztársaság út 47.

7. napirendi pont

ELŐTERJESZTÉS

Hernád Nagyközség Önkormányzata Képviselő-testületének

2018. március 26-i ülésére

a civil szervezetek 2018. évi támogatására érkezett pályázatok elbírálására

Tisztelt Képviselő-testület!

A képviselő-testület az önkormányzat 2018. évi költségvetéséről szóló önkormányzati rendeletben a civil szervezetek támogatására 8.188.000-Ft-ot biztosított. Ebben az összegben benne van az egészségügyi ellátást biztosító vállalkozások támogatásra fordított összeg is. (házi orvosok, gyermekorvosok, fogorvos, fizioterápia)

A pénzügyi támogatás célja az önkormányzat és a civil szervezetek közötti partneri együttműködés erősítése, programjaik támogatása.

A képviselő-testület pályázatot írt ki a civil szervezetek részére. A pályázati felhívást valamennyi civil szervezet részére megküldtük. A pályázat benyújtásának határideje március 19-án lejárt.

Az elmúlt években a tehetséggondozó táborokat is támogatta a képviselő-testület.

Javaslom, hogy az idei évben is támogassuk a hernádi gyermekek tehetséggondozó nyári táborozását. A támogatások elosztásánál, kérem, hogy vegye figyelembe ezt is képviselő-testület.

Az előterjesztés mellékletét képzí egy összefoglaló táblázat, amelyet a benyújtott pályázatok alapján készítetünk el.

Kérem, a Tisztelt Képviselő-testületet, hogy a benyújtott pályázatokkal kapcsolatban hozza meg döntését.

Hernád, 2018. március 21.



Zsirosné Pallaga Mária
polgármester

Határozati javaslatok:

.../2018.(....) képviselő-testületi határozat

Hernád Nagyközség Önkormányzatának képviselő-testülete úgy döntött, hogy *a (egészségügyi vállalkozás)* munkáját 2018-ban Ft-tal támogatja. A *(egészségügyi vállalkozás)* a támogatást az alábbi célokra használhatja fel:

A támogatást a képviselő-testület a 2018. évi költségvetésről szóló önkormányzati rendelet alapján biztosítja.

A képviselő-testület meghatalmazza a polgármestert a támogatási szerződés aláírására.

Határidő: április 30.

Felelős: polgármester, jegyző

.../2018.(....) képviselő-testületi határozat

Hernád Nagyközség Önkormányzatának képviselő-testülete úgy döntött, hogy *a (civil szervezet neve)* munkáját 2018-ban Ft-tal támogatja. A *(civil szervezet)* a támogatást az alábbi célokra használhatja fel:

A támogatást a képviselő-testület a 2018. évi költségvetésről szóló önkormányzati rendelet alapján biztosítja.

A képviselő-testület meghatalmazza a polgármestert a támogatási szerződés aláírására.

Határidő: április 30.

Felelős: polgármester, jegyző

.../201~~8~~(....) képviselő-testületi határozat

Hernád Nagyközség Önkormányzatának képviselő-testülete úgy döntött, hogy civil szervezet 2018. évi működését nem támogatja.

Határidő: azonnal

Felelős: polgármester, jegyző

Melléklet a civil szervezetek 2018. évi támogatásához

Pályázó neve	Témakör/Cél	Pályázott összeg (Ft)	2017. évi támogatás (Ft)
Hernád SE labdarúgó szakosztály		Nem nyújtott be pályázatot.	kapu, kispad TAO önrő:928.393-utánpótlás nevelés: 271.607- Elszámolva (Tao önrővel nem számolt el)í
Hernádi Kosárlabda Alapítvány kosárlabda szakosztály	Sport Tao pályázat önrése: utánpótlás nevelési feladatok, versenyztetés (edzők fizetés, szerelések, labdák, cipők vásárlása, sportorvosi díjak, nevezések, játékgengedélyek, játékezetők díja) Összesen:	553.445-	Tao önrő. Nem vette igénybe a támogatást. Kéri, hogy ebben az évben számolhasson el a tavaly kapott 557.000Ft-tal.
Hernádi Kosárlabda Alapítvány atlétika szakosztály	Sport - tagdíj - nevezési díj: - tárgyi eszköz Összesen:	20.000- 80.000- 256.000- 200.000-	510.000-Ft – cél mint ebben az évben Tavalyi évről megmaradt 227.574-Ft-tal az idei évben szeretne elszámolni.
Hernádi Szülők a Gyermekekért	Közösségteremtő/kulturális - rendezvények - egyesületi kirándulás - működési támogatás - civil szervezet fejlesztés, beruházása Összesen:	980.000- 300.000- 12.000- 150.000- 1.442.000--	200.000-Ft – rendezvények, tábor (Elszámolt)
Szöszölő Műhely Kézműves Egyesület	Egyéb - gyermek nyári kézműves tábor (teljes ellátás, gyümölcs, anyagok, kellékek, állatkerti séta, utazás busszal cirkus	177.000-	162.000 – nyári kézműves tábor (Elszámolt)

Melléklet a civil szervezetek 2018. évi támogatásához

	jegyek) Összesen:		177.000-	
Hernádi Környezetvédő és Faluszéptő Egyesület	Egyéb, környezetvédelem - gyermeknap, diáknap, - diáknap, - rajzpályázat - működési költség - busz költség Összesen:	200.000-Ft - gyereknap, diáknap, rajzpályázat, működési ktg. (Elszámolt)	15.000- 15.000- 30.000- 100.000- 96.000- 256.000-	
Hernádi Nyugdíjas Egyesület	Közösségteremtő/kulturális - kirándulás autóbusz, szállás ktg. - múzeum, fürdő, egyéb belépő - községi rendezvények ktg. Összesen:	300.000-Ft - kirándulás, rendezvények (Elszámolt)	300.000- 100.000- 100.000- 500.000-	
Garázs Band Alapítvány		100.000-Ft – Elszámolása folyamatban	Nem nyújtott be pályázatot.	
Nagycsaládosok Hernádi Egyesülete	Közösségteremtő/kulturális - Élelmiszermentés (Tesco express) - Helyi rendezvények (gyereknap, falunap, gasztronómiai rendezvény, falukarácsony) - Közösségépítő saját rendezvény - Közösségépítés Összesen:	400.000-Ft – Tanoda (Elszámolt)	100.000- 100.000- 20.000- 80.000- 300.000-	
Samba TáncSport Szabadidő és Kulturális Egyesület	Közösségteremtő/kulturális -MTASZ tagdíj - nyári fejlesztő tábor lebonyolítása - jelmez, táncruha beszerzése, fejlesztése, karbantartása,	150.000- tagdíj, versenyengedély, jelmez, táncruha beszerzés, fejlesztés	35.000- 100.000- 150.000-	

Melléklet a civil szervezetek 2018. évi támogatásához

	- versenyek, fesztiválok nevezési díja, utazási költség Összesen	80.000- 365.000-	
Örökség Kulturális és Hagyományőrző Egyesület	Közösségetremtő/kulturális - FHHVE tagdíj - rendezvények anyagköltsége Összesen:	50.000- 50.000- 100.000-	150.000- (tagdíj, rendezvények) nem vette igénybe
A Remény Lovasa Western Lovas Sportegyesület	Sport - ló vásárlás - akadálypark bővítése - nyereg Összesen:	400.000- 150.000- 100.000- 600.000-	

Pályázott összeg összesen: 4.493.445.-Ft

Egészségügyi vállalkozások 2017. évi támogatása: mellékelve

2017. évi egyéb támogatások:

Tehetséggondozó nyári táborok: 235.800.-Ft

Révfülöp gyerekek táboroztatás: 99.000.-Ft Tábor program: 40.000.-Ft

Dabas mentőkocsi: 200.000.-Ft

Peter Cerny Alapítvány: 50.000.-Ft

Rákóczi Szövetség: 10.000.-Ft

Egészségforrás Alapítvány: 50.000.-Ft

Egészségügyi ellátás önkormányzati költségei 2016-2017.között

Ft-ban

Évek	Háziorvosi szolgálat (önkormányzat által fizetett számlák)		Házi gyermekorvosi szolgálat támogatása	Fogászat			Fizikóterápia támogatása
	Felhalmozási, felújítási kiadás	Működési kiadás		Önkormányzat által fizetett számlák		Támogatás	
				Felhalmozási, felújítási kiadás	Működési kiadás		
2016.	3 259 781	656 143	583 342	967 612	378 847	916 665	930 000
2017.	433 350	1 023 132	653 751	0	424 042	999 996	1 020 855
Össz	3 693 131	1 679 275	1 237 093	967 612	802 889	1 916 661	1 950 855

HERNÁD NAGYKÖZSÉG POLGÁRMESTERÉTŐL

2376 Hernád, Köztársaság út 47.

8. napirendi pont

ELŐTERJESZTÉS

Hernád Nagyközség Önkormányzata Képviselő-testületének

2018. március 26-i ülésére

2018. évi közbeszerzési terv meghatározása

A közbeszerzésekről szóló 2015. évi CXLI. törvény (a továbbiakban: Kbt.) 42. § (1) bekezdése alapján az ajánlatkérőnek minősülő szervezetek a költségvetési év elején, legkésőbb március 31. napjáig éves összesített közbeszerzési tervet (a továbbiakban: közbeszerzési terv) kötelesek készíteni az adott évre tervezett közbeszerzéseiről.

A nemzeti értékhatárokat el nem érő beszerzések esetén nem kell közbeszerzési eljárást lefolytatni. A nemzeti értékhatárokat elérő értékű beszerzések esetén a nemzeti eljárásrendben, az uniós értékhatárokat elérő beszerzések esetén pedig az uniós eljárásrendben meghatározott eljárások közül a megfelelőt kell lefolytatni.

2018. január 01. és 2018. december 31. közötti időszakra vonatkozó nemzeti közbeszerzési értékhatárokat Magyarország 2018. évi központi költségvetéséről szóló 2017. évi C. törvény határozta 71. §-a határozza meg.

2018. január 1. napjától alkalmazandó közbeszerzési értékhatárok (önkormányzat ajánlatkérő esetén) a következők:

1. A nemzeti közbeszerzési értékhatárok:

- a) árubeszerzés esetében 15,0 millió forint és afelett,
- b) építési beruházás esetében 25,0 millió forint és afelett,
- d) szolgáltatás megrendelése esetében 15,0 millió forint és afelett,

2. Koncessziós beszerzési eljárások esetében a nemzeti közbeszerzési értékhatárok:

- a) szolgáltatási koncesszió esetében 30,0 millió forint és afelett.
- b) építési koncesszió esetében 100,0 millió forint és afelett,

3. Uniós közbeszerzési értékhatárok:

- a) Árubeszerzés esetén: 68.655.860 forint (221.000 euró) és afelett;
- b) Építési beruházás esetén: 1.723.541.680 forint (5.548.000 euró) és afelett;
- c) Szolgáltatás megrendelése esetén: 68.655.860 forint (221.000 euró) és afelett.

4. Koncessziós beszerzési eljárások esetében az uniós közbeszerzési értékhatárok:

Építési és szolgáltatási koncesszió esetén: 1.723.541.680 forint (5.548.000 euró) és a felett;

Tekintettel arra, hogy a Kbt. nem ad eligazítást a közbeszerzési terv (minimális) tartalmi elemeire vonatkozóan, a Közbeszerzési Hatóság az ajánlatkérők munkájának elősegítése céljából minta-dokumentumot bocsátott rendelkezésre.

A Közbeszerzési Hatóság Elnökének a 2013. szeptember 20. napján közzétett tájékoztatója alapján az érintett ajánlatkérők a közbeszerzési tervben adják meg lehetőleg a nevük mellett a tervezett közbeszerzés tárgyát, a tervezett eljárás típusát, valamint az eljárás tervezett megindításának időpontját. Javaslom továbbá, hogy ezen ajánlott tartalmi elemek mellett kerüljön megjelölésre továbbá az alkalmazandó eljárásrend is, mely alapján egyértelműen megállapítható, hogy uniós, vagy nemzeti eljárásrendben folytatja-e le önkormányzatunk az adott eljárást.

A Kbt. 43. § (1) bekezdés a) pontja előírja, hogy az ajánlatkérő a közbeszerzési tervet, valamint annak módosítását (módosításait) a terv vagy a terv módosításának elfogadását követően haladéktalanul köteles közzétenni a Közbeszerzési Hatóság által működtetett Közbeszerzési Adatbázisban. Amennyiben az Adatbázisban való közzététel valamely okból nem lehetséges, az ajánlatkérő a szóban forgó közzétételi kötelezettségnek a saját honlapján tehet eleget.

A terv készítésekor figyelembe vettük a Képviselő-testület korábbi döntéseit, valamint az esetleges pályázati lehetőségeket.

Kérem a tisztelt Képviselő-testületet, hogy az előterjesztést megtárgyalni és a határozati javaslatot elfogadni szíveskedjék.

Hernád, 2018. március 21.

Zsuzsanna Pallaga Mária
polgármester



Határozati javaslat:

.../2018. (.....)

képviselő-testületi

határozat:

Hernád Nagyközség Önkormányzatának képviselő-testülete a közbeszerzésekről szóló 2015. évi CXLI. törvény 42.§ (1) bekezdése szerint a határozat 1. melléklete szerinti 2018. évi közbeszerzési tervet elfogadja azzal, hogy az évközben bekövetkező változásokra tekintettel a közbeszerzési tervet módosítani kell.

Határidő: 2018. december 31-ig folyamatos

Felelős: polgármester, jegyző

.. /2018. (....) határozat 1. sz. melléklet

Éves közbeszerzési tervAjánlatkérő: **Hernád Nagyközség Önkormányzata**

Székhelye: 2376 Hernád Köztársaság út 47.

Beszerzés éve: 2018.

A közbeszerzés tárgya és mennyisége	Irányadó eljárásrend	Tervezett eljárási típus	Az eljárás megindításának, illetve a közbeszerzés megvalósításának tervezett időpontja	Beszerzés becsült értéke
I. Árubeszerzés				
II. Építési beruházás				
<i>Óvoda bővítés, bölcsőde kialakítása</i>	nemzeti	Kbt. 115.§ (1)	<i>Önkormányzati feladatellátást szolgáló fejlesztések támogatása 2017. pályázat eredményétől függően</i>	nettó: 160 millió
<i>Gyermek-egészségügyi létesítmény felújítása PM EUALAPELLATAS 2017. pályázat</i>	nemzeti	Kbt. 115.§. (1)	2018. I. félév	nettó: 68 millió
<i>Energetikai korszerűsítés Hernádon</i>	nemzeti	Kbt. 115.§ (1)	<i>KEHOP-5.2.9. pályázat eredményétől függően</i>	nettó: 58 millió
III. Szolgáltatás megrendelés				
IV. Építési koncesszió				
V. Szolgáltatási koncesszió				

HERNÁD NAGYKÖZSÉG POLGÁRMESTERÉTŐL

2376 Hernád, Köztársaság út 47.

9. napirendi pont

ELŐTERJESZTÉS

Hernád Nagyközség Önkormányzata Képviselő-testületének
2018. március 26-i ülésére

Hernádi Pitypang Óvoda óvodavezetői pályázatának kiírására

Tisztelt Képviselő-testület!

Az óvodavezető megbízása 2018. július 31. napjával lejár, ezért a pályázati kiírásról dönteni kell. A köznevelésről szóló 2011. évi CXCV. törvény (a továbbiakban: Nkt.) 67.§ (7) bekezdése szerint *„Az intézményvezető kiválasztása – ha e törvény másként nem rendelkezik – nyilvános pályázat útján történik. A pályázat mellőzhető, ha az intézményvezető ismételt megbízásával a fenntartó és a nevelőtestület egyetért. Egyetértés hiányában, továbbá az intézményvezető harmadik és további megbízási ciklusát megelőzően a pályázat kiírása kötelező.”*

A köznevelési törvény idézett előírásaira utal vissza a 326/2013.(VIII.30.) Korm. rendelet, (a továbbiakban: Korm. rendelet) amely a 22.§ és 28.§-aiban tartalmaz rendelkezéseket a nevelőtestületi szavazás lebonyolításával kapcsolatban.

„22.§ (3) Az Nkt. 67.§ (7) bekezdésében foglaltak szerinti nyilvános pályázati kiírás nélküli magasabb vezetői megbízás akkor adható, ha azzal a nevelőtestület legalább kétharmada egyetért.

(4) A (3) bekezdésben meghatározott esetben a fenntartó írásbeli kezdeményezés nevelőtestületnek történő átadásáról számított tizenöt napon belül kell biztosítani a nevelőtestületi egyetértő nyilatkozat megadására.”

Amennyiben a fenntartó nem kíván élni a pályázat nélküli megbízás lehetőségével, az alábbiak szerint kell eljárni:

Az intézményvezetői pályázat előkészítésével összefüggő feladatokat a Korm. rendelet 22.§ (5) bekezdése szerint a jegyző látja el.

A képviselő-testület által elfogadott pályázati kiírást a Kjt. 20/A.§ (4) bekezdése értelmében a Közigazgatási és Igazságügyi Hivatal (a továbbiakban: NKI) internetes honlapján, valamint az Oktatási és Kulturális Közlönyben is közzé kell tenni. (Kjt. 20/A.§ (4) bek.)

A pályázattal kapcsolatos időpontok meghatározását az NKI által kezelt honlapon történő közzététel napjától kell számítani. A pályázat beadási határideje a közzétételtől számított legalább 30 nap.

A pályázati felhívás kötelező tartalmi elemeit és a pályázat kezelésének előírásait a Kjt. 20/A.§ (3), (5), (7) bekezdései és a 20/B.§ határozza meg. Az intézmény vezetőjének megbízására vonatkozóan az Nkt. 67.§ (1), (7), (8) bekezdései további feltételeket írnak elő.

A pályázati határidő lejártát követően 21 napon belül a pályázókat a – Kjt. 20/A.§ (6) bekezdése értelmében a képviselő-testület által megbízott legalább háromtagú szakértelemmel rendelkező bizottság meghallgatja, és véleményét írásba foglalja.

Kjt. „20/A. § (6) Jogsabály eltérő rendelkezése hiányában magasabb vezetői beosztásra kiírt pályázat esetén a pályázót a pályázati határidő lejártát követő huszonegy napon belül a

kinevezési, megbízási jogkör gyakorlója által létrehozott legalább háromtagú, a betöltendő munkakör feladatait érintően szakértelemmel rendelkező bizottság hallgatja meg, melynek nem lehet tagja - a helyi önkormányzati képviselő-testület tagja kivételével - a kinevezési, megbízási jogkör gyakorlója. A kinevezési, megbízási jogkör gyakorlója a bizottság írásba foglalt véleményét mérlegelve a pályázati határidő lejártát követő

A) hatvan napon belül, vagy

b) első ülésén, ha e jogot testület gyakorolja,

Dönt a közalkalmazotti jogviszony létesítéséről, illetve a vezetői megbízásról. Egyebekben a pályázat elbírálásának rendjét a munkáltató határozza meg.”

A pályázatokat a 20/2012. (VIII.31.) EMMI rendelet (a továbbiakban: EMMI rendelet) 189.§-a alapján véleményezni kell a nevelőtestületnek, az intézményben működő szakmai munkaközösségnek és az alkalmazotti közösségnek. A nevelőtestület – a pályázatok benyújtására meghatározott időpontig – elnökből és két tagból álló bizottságot (a továbbiakban: előkészítő bizottságot) választ. Az előkészítő bizottság feladata megszervezni az alkalmazotti értekezletet és a nevelőtestület értekezletét. Az előkészítő bizottság elnöke jogosult a pályázatok átvételére, intézményen belül a véleményezésre jogosultaknak való átadásra és a pályázatok megőrzésére.

Az Nkt. 83.§ (3), (4) bekezdése, az EMMI rendelet 189.§ (1) bekezdése alapján a fenntartó a közoktatási intézmény vezetőjének megbízásával összefüggő döntése előtt beszerzi az alkalmazotti közösség, szülői szervezet véleményét, akik abban foglalnak állást, hogy támogatják-e a pályázó vezetői megbízását.

Az Nkt. 70.§ (2) bekezdés j) pontja értelmében a nevelőtestület dönt az intézményvezetői pályázathoz készített vezetési programmal összefüggő szakmai vélemény tartalmáról.

Az EMMI rendelet 189.§ (8) bekezdés szerint a szakmai munkaközösség írásban véleményezi a vezetési programot.

Az EMMI rendelet 190.§ (2) bekezdés értelmében a nevelőtestület véleményét írásba kell foglalni, amelynek tartalmaznia kell a szakmai munkaközösség véleményét is.

Az EMMI rendelet 191.§ (3) bekezdése alapján az alkalmazotti közösség értekezletén a nevelőtestület, a szülői szervezet és más véleményezésre jogosult véleményét az alkalmazotti értekezlet döntése előtt ismertetni kell.

A Korm. rendelet 23.§ (3), (4) bekezdése kimondja, hogy a pályázatot a pályázattal kapcsolatos vélemények kialakításához – a pályázatnak nevelőtestület részére történő átadás napját követő első munkanaptól számítva legalább harminc napot köteles biztosítani.

A fentiekén túl a képviselő-testület által megválasztott szakmai bizottság is kialakítja véleményét. A véleményezési szakasz lejártát követően kerül sor a testületi ülésre, amelyre valamennyi pályázó írásbeli meghívást kap.

Az előterjesztés mellékletét képezi a pályázati felhívás, amelyet az NKI honlapján teszünk közzé és megküldjük az Oktatási és Kulturális Közlöny részére.

A Kjt. 23.§ (3) bekezdése, a Korm. rendelet 22.§ (1) bekezdése szerint magasabb vezetői megbízás 5 évre terjedő határozott időre adható és a vezetői megbízás vége július 1. és

augusztus 15. közé kell, hogy essen.

Javaslat az intézményvezetői eljárás ütemezésére:

2018. március 26.	Képviselő-testület kiírja a pályázatot
2018. március 28.	Az Oktatási és Kulturális Közlönybe elküldeni a vezetői pályázatot.
2018. április 23.	Az Oktatási és Kulturális Közlönyben megjelenik a pályázat, ezzel egy időben feltenni a pályázatot az NKI, valamint az önkormányzat honlapjára.
2018. április 20.	Pályázat megjelenik az NKI honlapján
2018. május 22.	Vezetői pályázat beérkezésének ideje
2018. május 23.	Vezetői pályázat bontása, a pályázat vezetői programjának átadása az előkészítő bizottságnak.
2018. május 24-31.	A szakmai bizottság meghallgatja a pályázókat.
2018. június 5.	A szakmai bizottság kialakítja a pályázatokról a véleményét.
2018. június 22.	A nevelőtestület, alkalmazotti közösség, szakmai munkaközösség, szülői szervezet kialakítja véleményét a pályázatokról.
2018. június 25.	Képviselő testület dönt a vezetői pályázatról

Fentiek alapján kérem, hogy a képviselő-testület foglaljon állást az óvodavezetői pályázati kiírással kapcsolatban:

Hernád, 2018. március 21.



1) Határozati javaslat

../2018.(...) képviselő-testületi határozat

Hernád Nagyközség Önkormányzatának Képviselő-testülete - a Hernádi Pitypang Óvoda jelenlegi vezetője, Lajosbányai Istvánné óvodavezetői megbízásának 2018. július 31. napjával történő lejáratára tekintettel – a nemzeti köznevelésről szóló 2012. évi CXCV. törvény 67.§ (7) bekezdése alapján kezdeményezi, hogy a Hernádi Pitypang Óvoda nevelőtestülete tegyen nyilatkozatot arra vonatkozóan, hogy támogatja-e Lajosbányai Istvánné második ciklusra történő megbízását pályázati eljárás lefolytatása nélkül.

A képviselő-testület meghatalmazza jegyzőt, hogy a határozatban foglaltakról tájékoztassa az óvoda nevelőtestületét és gondoskodik a nevelőtestület nyilatkozatának beszerzéséről a jelenlegi óvodavezető második ciklusra történő megbízás tárgyában.

A képviselő-testület megbízza a polgármestert, hogy Lajosbányai Istvánné óvodavezető második ciklusra történő megbízásáról alkotott nevelőtestületi nyilatkozatot:

- támogatás esetén a májusi rendes képviselő-testület ülésre terjessze be, a vezetői megbízás meghosszabbítására vonatkozó előterjesztés mellékleteként,
- amennyiben a támogatottság nem éri el a 2/3-ot, a döntésre nyitva álló határidőt leteltét követően rendkívüli testületi ülésre terjessze elő a pályázati kiírással szembeni előterjesztés mellékleteként.

A képviselő-testület felkéri az óvodavezetőt, hogy támogatás esetén a májusi testület ülésre

értékelje az elmúlt öt év szakmai munkájáról szóló vezetői összefoglalót és készítse el a következő öt évre szóló vezetői programját.

Határidő: március 27.

Felelős: jegyző, polgármester

2) Határozati javaslat

../2018.(...) képviselő-testületi határozat

Hernád Nagyközség Önkormányzatának Képviselő-testülete úgy döntött, hogy pályázatot ír ki az a Hernádi Pitypang Óvoda intézményvezetésére 2018. augusztus 1-től 2023. július 31-ig.

A képviselő-testület megbízza a jegyzőt, hogy az előterjesztés szerinti tartalommal a pályázati kiírást tegye közzé, és gondoskodjon a pályázati eljárás előkészítéséről.

Határidő: azonnal, illetve a jogszabályok szerinti ütemezés szerint

Felelős: jegyző

Hernád Nagyközség Önkormányzatának Képviselő-testülete

a "Közalkalmazottak jogállásáról szóló" 1992. évi XXXIII. törvény 20/A. • alapján
pályázatot hirdet
a Hernádi Pityang Óvoda intézményében
óvodavezető (magasabb vezető)
beosztás ellátására.

A közalkalmazotti jogviszony időtartama:
határozatlan idejű közalkalmazotti jogviszony

Foglalkoztatás jellege:
Teljes munkaidő

A vezetői megbízás időtartama:
A vezetői megbízás határozott időre, 5 év-ig szól.

A munkavégzés helye:
Pest megye, 2376 Hernád Fő utca 144.

A beosztáshoz tartozó, illetve a vezetői megbízással járó lényeges feladatok:
Az óvodavezető feladata és felelőssége az intézmény szakszerű, jogszerű és hatékony működésének biztosítása, szakmai munkájának irányítása, képviselése, költségvetésének időarányos betartása, az intézmény alkalmazottai felett a munkáltatói jogkörök gyakorlása. Felelős az intézmény alapító okiratában meghatározott feladatok magas színvonalon történő ellátásáért.

Illetmény és juttatások:
Az illetmény megállapítására és a juttatásokra a "Közalkalmazottak jogállásáról szóló" 1992. évi XXXIII. törvény rendelkezései az irányadók.

Pályázati feltételek:

- Főiskola, óvodapedagógus
- pedagógus munkakörben szerzett - Nkt., valamint a 326/2013. (VIII.30.) Korm. rendelet szerinti - Legalább 5 év feletti szakmai tapasztalat,
- Vagyonnyilatkozat tételi eljárás lefolytatása,
- magyar állampolgárság, büntetlen előélet, pedagógus szakvizsga keretében szerzett intézményvezetői szakképzettség
- magasabb vezető beosztás ellátására megbízást az kaphat, aki a munkáltatóval közalkalmazotti jogviszonyban áll, vagy a megbízással egyidejűleg közalkalmazotti munkakörbe kinevezhető

Pályázat elbírálásánál előnyt jelent:
vezetői gyakorlat- Legalább 5 év feletti

A pályázat részeként benyújtandó iratok, igazolások:

- 3 hónapnál nem régebbi hatósági erkölcsi bizonyítvány az alkalmazhatóság feltételeinek igazolására; részletes szakmai önéletrajz; az intézmény vezetésére vonatkozó vezetői program; iskolai végzettségre, szakképzettségre vonatkozó bizonyítványok másolatai; az 5 év szakmai gyakorlat meglétét igazoló iratok másolatai; a pályázó nyilatkozata arról, hogy a pályázati anyagában szereplő személyes adatainak a pályázati eljárással összefüggésben szükséges kezeléséhez hozzájárul
- nyilatkozat a Kjt. 41.§ (2) bekezdése szerinti összeférhetetlenség nem áll fenn,
- nyilatkozat, hogy nem áll a Btk. 52.§ (3) bekezdése szerinti foglalkozástól eltiltás hatálya alatt.

A beosztás betölthetőségének időpontja.

A beosztás legkorábban 2018. augusztus 1. napjától tölthető be.

A pályázat benyújtásának határideje: 2018. május 30.

A pályázatok benyújtásának módja:

Postai úton, a pályázatnak a Hernád Nagyközség Önkormányzatának Képviselő-testülete címére történő megküldésével (2376 Hernád Köztársaság út 47.). Kérjük a borítékon feltüntetni a pályázati adatbázisban szereplő azonosító számot: 2018, valamint a beosztás megnevezését: óvodavezető.

Személyesen: Hernádi Polgármesteri Hivatal , Pest megye, 2376 Hernád Köztársaság út 47.

A pályázat elbírálásának módja, rendje:

A pályázatok elbírálására a jogszabályban meghatározott szakmai bizottság javaslatának figyelembe vételével a véleményezési eljárást követő első képviselő-testületi ülésen kerül sor.

A pályázat elbírálásának határideje: 2018. július 20.

A pályázati kiírás további közzétételének helye, ideje:

www.hernad.hu – 2018. április 21.

Hernádi Infotv

A munkáltatóval kapcsolatban további információt a www.hernad.hu honlapon szerezhet.

HERNÁD NAGYKÖZSÉG POLGÁRMESTERÉTŐL

2376 Hernád, Köztársaság út 47.

10. napirendi pont

ELŐTERJESZTÉS

Hernád Nagyközség Önkormányzata Képviselő-testületének
2018. március 26-i ülésére

Javaslat pályázat benyújtására gördeszka pálya építése céljából

Tisztelt Képviselő-testület!

Önkormányzatunknak lehetőség van pályázatot benyújtani a Felső-Homokhátság Vidékfejlesztési Egyesület VP6-19.2.1 számú „Élhető terek és innovatív kezdeményezések a helyi közösségek számára” pályázati kiírásra.

Régen tervezzük, hogy a Búcsú téren egy gördeszka pálya megépítését. A pálya kialakításához elkészült a tervezői költségbecslés, és a pálya terve.

A maximálisan igénybe vehető támogatás mértéke 8 millió forint. Az előterjesztés mellékletét képezi a költségbecslés.

Javaslom a pályázat benyújtását, és a megvalósításhoz szükséges 7.502.276-Ft önerő biztosítását a 2018. évi költségvetési tartalék terhére.

Hernád, 2018. március 21.



Zsirósné Pallaga Mária
polgármester

.../2018.(....) képviselő-testületi határozat

Hernád Nagyközség Önkormányzatának Képviselő-testülete úgy döntött, hogy gördeszka pálya építése céljából pályázatot nyújt be a Felső-Homokhátság Vidékfejlesztési Egyesület VP6-19.2.1 számú „Élhető terek és innovatív kezdeményezések a helyi közösségek számára” pályázati kiírásra.

Sikeres pályázat esetén a képviselő-testület a megvalósításhoz szükséges 7.502.276-Ft önerőt a 2018. évi költségvetési tartalék terhére biztosítja.

Határidő: április 15.

Felelős: polgármester

TERVEZŐI KÖLTSÉGBECSLÉS

TERVEZÉSI FELÜLET: kb. 600 m²

1. Útburkolatalap és makadámburkolat							
Ssz.	ÉNGY kód:	Tétel szövege	Menny.	Egység	Anyag egységár	Díj Anyag összesen egységre	Díj összesen
1.1	21-002-001.1	Eiőkészítő földmunka Humuszos termőrétég, termőföld leszedése, terítése gépi erővel, 18%-os repahajlásig, bármilyen talajban, szállítással, 50,0 m-ig (110 m ² *0,1 m)	74,2	m ³	0,00	561,00	41 626,20
1.2	02-030-3277132	Egyéb kiegészítő erőforrások Bontás, építőanyagok újrahasonosítása Bontott hulladék szállításához apcsolódó munkák bontott, kitermelt talaj felrakása szállítóeszközre gépi erővel, kiegészítő kézi munkával (74,3-16,0 m ³)	58	m ³	0,00	811,00	47 038,00
1.3	21-004-0015663	Tűrkészítés tömörítés nélkül, sík felületen gépi erővel, kiegészítő kézi munkával talajosztály: I-IV.	371	m ²	0,00	343,00	127 253,00
1.4	61-004-0675363	Szórt alap készítése, egy rétegben, 15-25 cm vastagságban, 4 cm hézagkitöltéssel, zúzottkőből vagy kohósalakkőből Zúzottkő dolomit, Z 55/80, KÓKA, Iszkaszentgyörgy (371*0,2 m)	74,2	m ³	4 774,00	8 206,00	608 885,20
1.5	15-001-0010784	Keverékek és ideiglenes segédszerkezetek Zsaluzás és állványozás Alapok zsaluzása Sávalap egyoldalas zsaluzása fa zsaluzattal, max. 0,8 m magasságig (76 m*0,15 m)	11,5	m ²	587,00	4 330,00	49 795,00
1.6	31-001-1236995	Építőmesteri munkák Helyszíni beton és vasbeton munkák Betonacél-szerelés Hegesztett betonacél háló szerelése tartószerkezetbe FERALPI 6K1010 építési síkháló; 5,00 x 2,15 m; 100 x 100 mm osztással {átmérő} ,00 / 6,00 BHB55.50 (35 db*48,3 kg)	1,7	t	1 999 980,00	3 970,00	6 749,00

1.7	23-003-0024243	Alépitményi munkák Síkalapozás Beton- és vasbetonalapok Vasbeton sáv-, talp- lemezalap észteseszivattyús technológiával,.....minőségű betonból C16/20 - X0v(H) képlékeny kavicsbeton keverék EMI 32,5 pc. D?max = 16 mm, m = 6,6 finomsági modulussal (371 m ² *0,15 m)	55,65 m ³	20 812,00	3 100,00	1 158 187,80	172 515,00
1.8	68-003-2340964	Közlekedés építési munkák Útpályatartozékok építése Útburkolati jelek Útburkolati elem készítése, oldószeres hidegplasztik festékekkel, kézi jel Hidegplasztik festékek Pluvio donis sárga (szórható 50+50 %) (66 m ² *0,1 m)	7 m ²	963,00	6 573,00	6 741,00	46 011,00
Munkanem összesen:						4 925 876,10	1 099 872,40

2.		Pálya eszközök						
Ssz.	Tételekszám	Tétel szövege	Menny.	Egység	Anyag egységár	Díj egységre	Anyag összesen	Díj összesen
2.1	K tétel	Rámpa elem 1,5 m-es	1 db		1 490 000,00	0,00	1 490 000,00	0,00
2.2	K tétel	Negyedív 1,25 m-es	1 db		1 450 000,00	0,00	1 450 000,00	0,00
2.3	K tétel	Lépcsős piramis	1 db		1 690 000,00	0,00	1 690 000,00	0,00
2.4	K tétel	Csúszódoboz	1 db		349 000,00	0,00	349 000,00	0,00
2.5	K tétel	Korlát	1 db		129 000,00	0,00	129 000,00	0,00
2.6	K tétel	Egyedi információs tábla grafikával (vázra szerelt)	1 db		89 000,00	0,00	89 000,00	0,00
2.7	K tétel	Eszközök szállítása ahelyszínre	1 tétel		95 000,00	0,00	95 000,00	0,00
2.8	K tétel	Eszközök telepítése	1 tétel		495 000,00	0,00	495 000,00	0,00
Munkanem összesen:							5 787 000,00	0,00

3.		Kert- és partképzési munka						
Ssz.	ÉNGY kód:	Tétel szövege	Menny.	Egység	Anyag egységár	Díj egységre	Anyag összesen	Díj összesen
3.1	21-011-0016452	Alépitményi munkák Itás, föld- és sziklamunka Kiegészítő tevékenységek Fejtett föld mozgással- IV. osztályú talajban, géppel, 10,0 m távolságig, 4,0 m mélységig,6,0 m magasságig	16 m ³		0,00	561,00	0,00	8 976,00

3.2	91-003-1208975	Kiegészítő tevékenységek, létesítmények Kert és parképítési munkák Dísznövények telepítése Gyepesítés, talaj-előkészítése gyomirtott, fellazított talajon, hengerezéssel (370*2 m)	54 10 m2	0,00	3 438,00	0,00	185 652,00	
3.3	91-003-1209016	Gyepesítés, előkészített talajon magvetéssel, kézzel szórva, vízszintes területen, műtrágyázással KITE PÁZSIT fúmagkeverék, 40-50 dkg/10 m2	54 10 m2	1 090,00	848,00	58 860,00	45 792,00	
Munkanem összesen:							58 860,00	240 420,00

Munkanemek összesítése:		Anyag összege	Díj összege
1.	Útburkolatalap és makadámburkolat készítése	4 925 876,10	1 099 872,40
2.	Pálya eszközök	5 787 000,00	0,00
3.	Kert- és parképítési munka	58 860,00	240 420,00
		10 771 736,10	1 340 292,40

Összesen: **12 112 028,50**
Áfa 27%: 3 270 247,70
15 382 276,20
Mindösszesen: **15 502 276,20**

4. Kertészeti kiviteli terv - Szerződés szerint

Siófok, 2018. március

.....
Gazsó István K 14-0204/2018

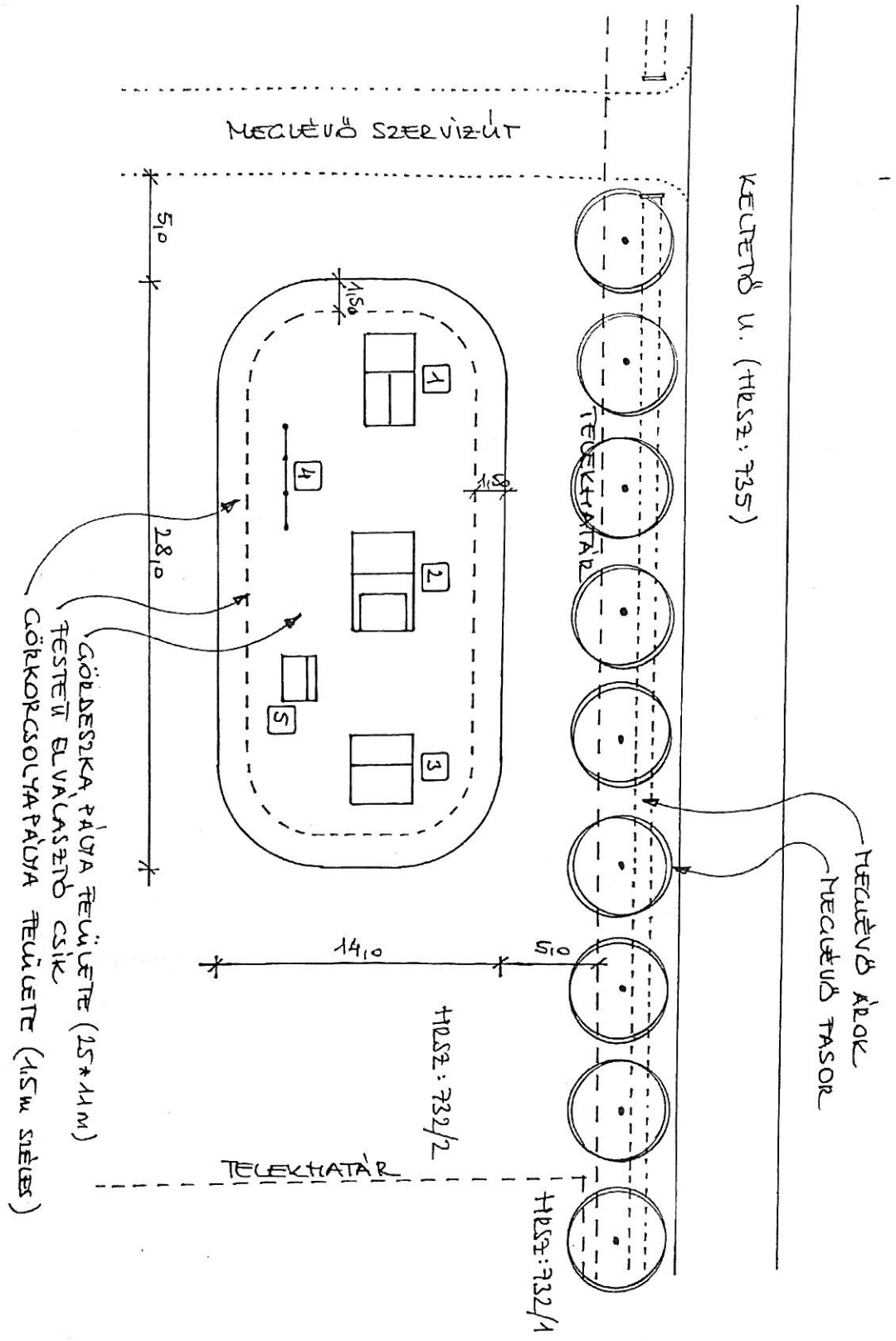

**Hernád Nagyközség Önkormányzata Képviselő-testületének 4/2018. (III.27.)
önkormányzati rendelete
az általános közigazgatási rendtartásról szóló 2016. évi CL. törvény hatálybalépésével
összefüggő önkormányzati rendeletek módosításáról**

Hernád Nagyközség Önkormányzatának Képviselő-testülete az Alaptörvény 32. cikk (2) bekezdésében meghatározott eredeti jogalkotói hatáskörében, a Magyarország helyi önkormányzatairól szóló 2011. évi CLXXXIX. törvény 42.§. 1. pontban meghatározott feladatkörében eljárva a következőket rendeli el:

1.§ A közösségi együttélés alapvető szabályairól szóló 2/2014.(III.24.) önkormányzati rendelet 2.§ (3) bekezdésében „ a közigazgatási hatósági eljárás és szolgáltatás általános szabályairól szóló 2004. évi CXL. törvény” szövegrész helyébe „ az általános közigazgatási rendtartásról szóló 2016. évi CL. törvény” szövegrész lép.

2. § A közterületek elnevezéséről és a házszám-megállapítás szabályairól szóló 7/2014.(IX.17.) önkormányzati rendelet 13.§ (3) bekezdésében a közigazgatási hatósági eljárás és szolgáltatás általános szabályairól szóló törvény” szövegrész helyébe „ az általános közigazgatási rendtartásról szóló 2016. évi CL. törvény” szövegrész lép.

3.§ A Képviselő-testület Szervezeti és Működési Szabályzatáról szóló 9/2014.(X.28.) önkormányzati rendelet 51.§ (2) bekezdésében a közigazgatási hatósági eljárás és szolgáltatás általános szabályairól szóló 2004. évi CXL. törvény” szövegrész helyébe „ az általános közigazgatási rendtartásról szóló 2016. évi CL. törvény” szövegrész lép.

4.§ Ez a rendelet a kihirdetését követő napon lép hatályba, és a hatályba lépését követő napon hatályát veszti.

Hernád, 2018. március 26.

Zsirosné Pállaga Mária
polgármester



Arva Szilvia
jegyző

Záradék:

A rendelet 2018. március 27. napján Polgármesteri Hivatal (2376 Hernád Köztársaság út 47.) hirdetőtábláján való kifüggesztéssel kihirdetésre került.

Hernád, 2018.március 27.



**Hernád Nagyközség Önkormányzata Képviselő-testületének
5/2018.(III.27.) önkormányzati rendelete**

**az intézményi térítési díjak megállapításáról szóló 4/2017.(III.29.) önkormányzati
rendelet módosítására**

Hernád Nagyközség Önkormányzatának Képviselő-testülete az Alaptörvény 32. cikk (1) bekezdés a) pontjában meghatározott feladatkörében, az Alaptörvény 32. cikk (2) bekezdésében biztosított származékos jogalkotói hatáskörében, a gyermekek védelméről és a gyámügyi igazgatásról szóló 1997. évi XXXI. törvény 29. § (1)-(2) bekezdése és 151.§ (2f) bekezdés felhatalmazása alapján, az intézményi térítési díjak megállapításáról szóló 4/2017. (III.29.) önkormányzati rendelet (a továbbiakban: Rendelet) módosításra a következőket rendeli el:

1. § A Rendelet 1. melléklete helyébe, jelen rendelet 1. melléklete lép.

2.§ Jelen rendelet 2018. május 2-án lép hatályba, és a hatályba lépését követő második napon hatályát veszti.

Hernád, 2018. március 26.

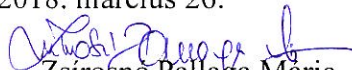
Zsirosné Pallaga Mária
polgármester

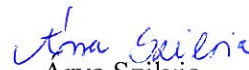

Arva Szilvia
jegyző

Záradék:

A rendelet 2018. március 27. napján Polgármesteri Hivatal (2376 Hernád Köztársaság út 47.) hirdetőtábláján való kifüggesztéssel kihirdetésre került.

Hernád, 2018.március 27.



Arva Szilvia
jegyző

1. melléklet az 5/2018. (III.27.) önkormányzati rendelethez

Bölcsőde (reggeli, tízórai, ebéd, uzsonna)	273.- Ft+ÁFA
Óvoda gyermek (tízórai, ebéd, uzsonna)	320.-Ft+ÁFA
Óvoda gyermek (tízórai, ebéd)	255.-Ft+ÁFA
Általános iskola gyermek ebéd (alsó tagozat)	293.-Ft+ÁFA
Általános iskola gyermek ebéd (felső tagozat)	320.-Ft+ÁFA
Általános iskola gyermek napközi (alsó tagozat)	402.-Ft+ÁFA
Általános iskola gyermek napközi (felső tagozat)	458.-Ft+ÁFA
Intézményi felnőtt ebéd	359.-Ft+ÁFA
Intézményi felnőtt (tízórai/uzsonna, ebéd)	422.-Ft+ÁFA
Felnőtt ebéd külsős	530.-Ft+ÁFA

**Hernád Nagyközség Önkormányzata Képviselő-testületének 6/2018. (III.27.)
önkormányzati rendelete**

**a személyes gondoskodást nyújtó szociális és gyermekjóléti ellátások igénybevételéről és
a fizetendő térítési díjakról szóló 8/2016.(XI.08.) önkormányzati rendelet módosításáról**

Hernád Nagyközség Önkormányzatának Képviselő-testülete az Alaptörvény 32. cikk (1) bekezdés a) pontjában, a Magyarország helyi önkormányzatairól szóló 2011. évi CLXXXIX törvény 42. § (1) bekezdésében, a szociális igazgatásról és szociális ellátásokról szóló 1993. évi III. törvény 92. §-ban és a gyermekek védelméről és gyámügyi igazgatásról szóló 1997. évi XXXI. törvény 29.§-ban kapott felhatalmazás alapján, valamint a Magyarország helyi önkormányzatairól szóló 2011. évi CLXXXIX. törvény 13.§ (1) bekezdés 8. és 10. pontjában meghatározott feladatkörében eljárva a személyes gondoskodást nyújtó szociális és gyermekjóléti ellátások igénybevételéről és a fizetendő térítési díjakról szóló 8/2016.(XI.08.) önkormányzati rendelet módosítására (a továbbiakban: Rendelet) az alábbi rendeletet alkotja:

1.§ A Rendelet 1. melléklete helyébe jelen rendelet 1. melléklete lép.

2. § Ez a rendelet 2018. május 2-án lép hatályba, és a hatályba lépését követő második napon hatályát veszti.

Hernád, 2018. március 26.

Zsírosné Pallaga Mária
polgármester





Arva Szilvia
jegyző

Záradék:

A rendelet 2018. március 27.napján Polgármesteri Hivatal (2376 Hernád Köztársaság út 47.) hirdetőtábláján való kifüggesztéssel kihirdetésre került.

Hernád, 2018. március 27.

Arva Szilvia
jegyző



1. melléklet a 6/2018. (III.27.) önkormányzati rendelethez

Szociális és gyermekjóléti alapellátások térítési díja:

Ellátás	szolgáltatási önköltség	intézményi térítési díj	személyi térítési díj	szolgáltatási egység
Étkeztetés	687.-Ft	687.-Ft	375.-Ft	Ft/adag
Ételszállítás	49.-Ft	49.-Ft	40.-Ft	Ft/adag
Házi segítségnyújtás	1913.-Ft	1913.-Ft	0.-Ft	Ft/óra
Bölcsőde	5955.-Ft	1765.-Ft	0.-Ft	Ft/nap

A számított díjak az ÁFA összegét tartalmazzák.